

TBK

SERIE

START

SPALLE EPS	<i>pagina</i>	3
<hr/>		
Per Avvolgibile	<i>pagina</i>	3

Spalla Filo Muro	<i>pagina</i>	5
Spalla Centro Muro	<i>pagina</i>	7
Per Persiana	<i>pagina</i>	9

Spalla Filo Muro	<i>pagina</i>	11
Spalla Centro Muro	<i>pagina</i>	12
Per Serramento Singolo	<i>pagina</i>	13

Spalla Filo Muro	<i>pagina</i>	15
Spalla Centro Muro	<i>pagina</i>	16
4° Lato	<i>pagina</i>	17

SPALLE XPS + FIBROCEMENTO	<i>pagina</i>	18
<hr/>		
Per Avvolgibile	<i>pagina</i>	19

Spalla Filo Muro	<i>pagina</i>	20
Spalla Centro Muro	<i>pagina</i>	21
Per Persiana	<i>pagina</i>	22

Spalla Filo Muro	<i>pagina</i>	24
Spalla Centro Muro	<i>pagina</i>	25
Per Serramento Singolo	<i>pagina</i>	26

Spalla Filo Muro	<i>pagina</i>	28
Spalla Centro Muro	<i>pagina</i>	29
4° Lato	<i>pagina</i>	30

CASSONETTI	<i>pagina</i>	32
Standard	<i>pagina</i>	32
Meta	<i>pagina</i>	33
MODU	<i>pagina</i>	34
Cielini	<i>pagina</i>	35
Ispezione Frontale	<i>pagina</i>	36

CONTROTELAI	<i>pagina</i>	38
Controtelai	<i>pagina</i>	38



AVVOLGIBILI

Serie Start è la linea di monoblocchi per foro finestra che racchiude le principali configurazioni d'installazione che negli anni la TBK ha avuto modo di sviluppare e ottimizzare. Le soluzioni proposte permettono di avere numerosi vantaggi nella gestione della commessa, garantendo alti standard qualitativi e rapidità nelle consegne.

Serie Start per Avvolgibili ti da la possibilità di scegliere tra 18 tipologie di cassonetti con ispezione interna o esterna; con ciellini avvitati, o a sfilare, oppure sfruttando la soluzione a doppio ciellino nelle versioni meta o MOD U. Inoltre proponiamo 9 tipi di spalle suddivisi in installazione filo muro interno o centro muro entrambe se necessario con predisposizione zanzariera, con rivestimento con rete o se preferisci senza alcun rivestimento.

Spalla filo muro

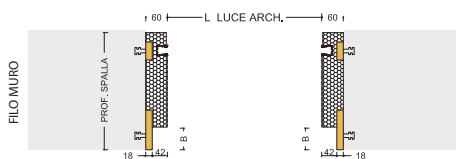

Spessori delle spalle

○ 60 mm ○ 70 mm ○ 90 mm

Tipi di ispezione

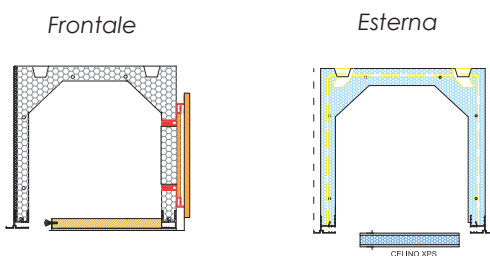

Spalla centro muro

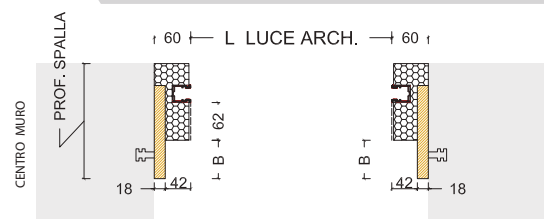

Spessori delle spalle

○ 60 mm ○ 70 mm ○ 90 mm

Tipi di ispezione

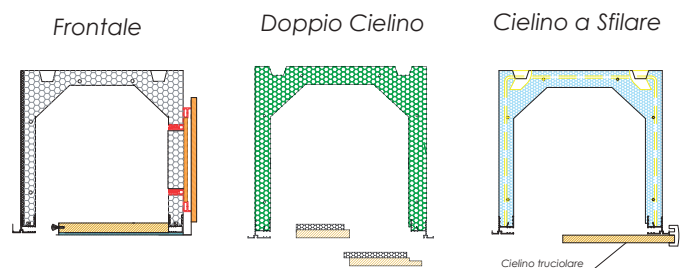

Spessori Spalle

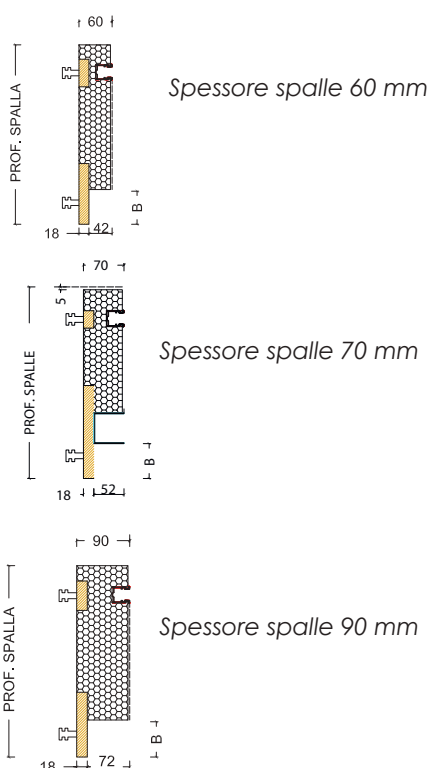

Rivestimento spalla

Senza Rivestimento



Con paraspigolo e rete



Tipologia d'installazione

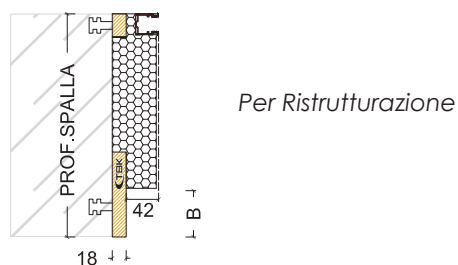

Cassonetti Configurabili

Standard

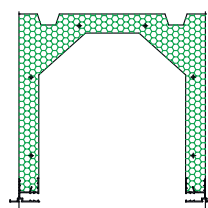

META

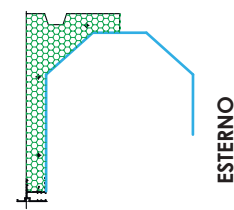

Optional

- Doppia tavola su battuta serramento
- Tavola serramento smussata
- Applicazione Eps all'interno della guida avvolgibile
- Profilo (standard) porta intonaco interno

Spalla da 60 mm

Senza Rivestimento

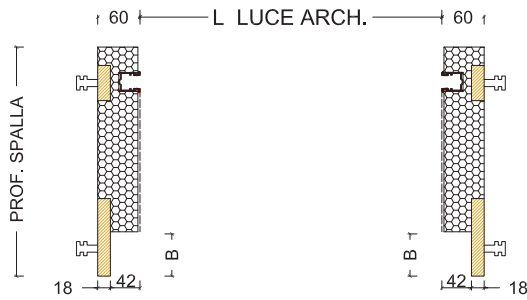

Con paraspigolo e rete

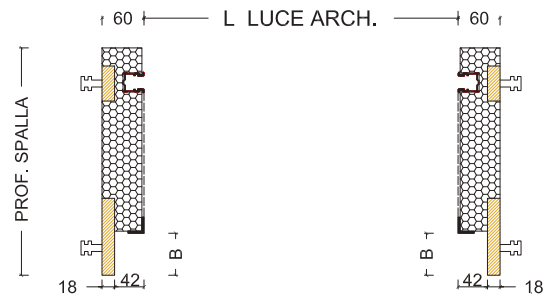

Spalla da 90 mm

Senza Rivestimento

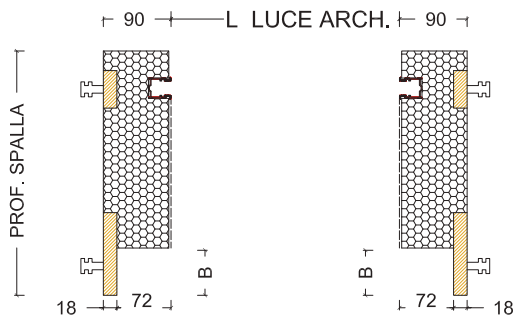

Con paraspigolo e rete

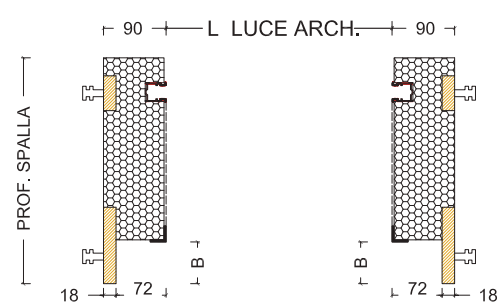

Optional

- Doppia tavola su battuta serramento
- Tavola serramento smussata
- Applicazione Eps all'interno della guida avvolgibile
- Profilo (standard) porta intonaco interno

Spalla da 70 mm Zanzariera al Serramento

Senza Rivestimento

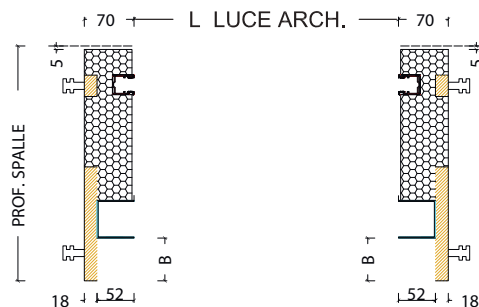

Spalla da 90 mm Zanzariera alla Guida

Senza Rivestimento

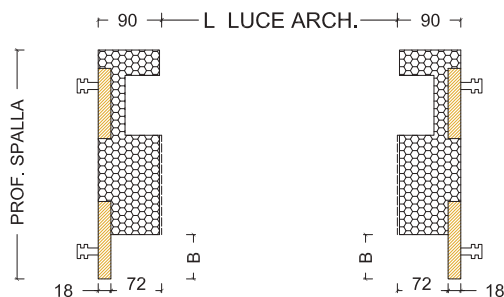

Con paraspigolo e rete

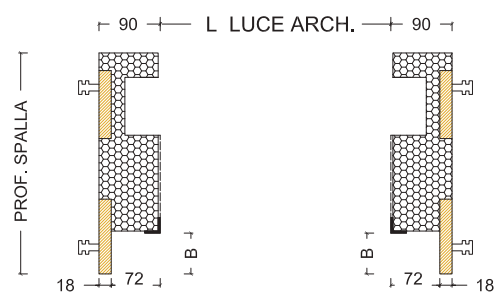

Spalla da 90 mm Zanzariera al Serramento

Senza Rivestimento

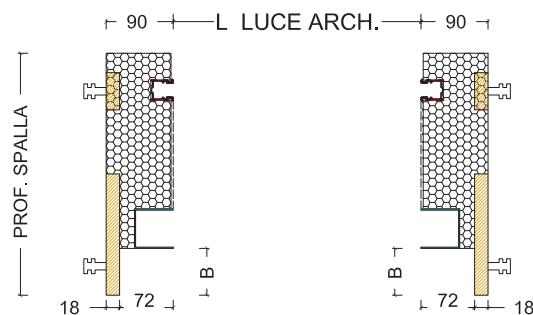

Optional

- Doppia tavola su battuta serramento
- Tavola serramento smussata
- Applicazione Eps all'interno della guida avvolgibile
- Profilo (standard) porta intonaco interno

Spalla da 60 mm

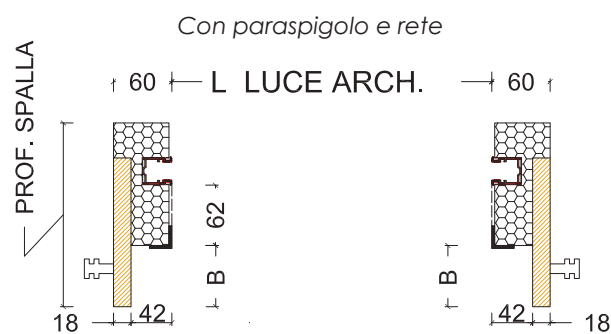
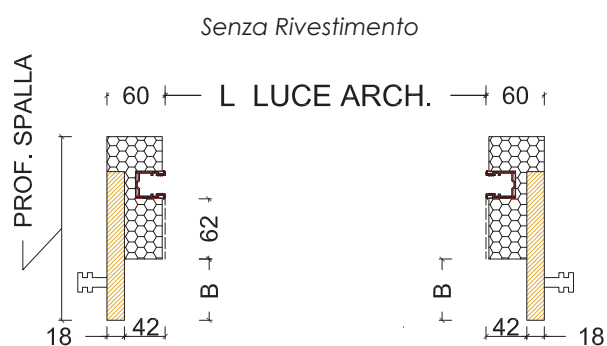

Spalla da 90 mm

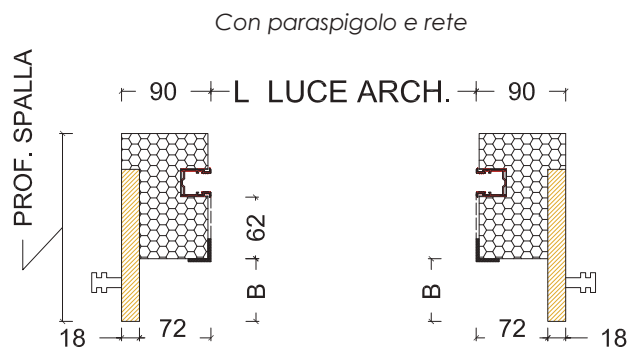
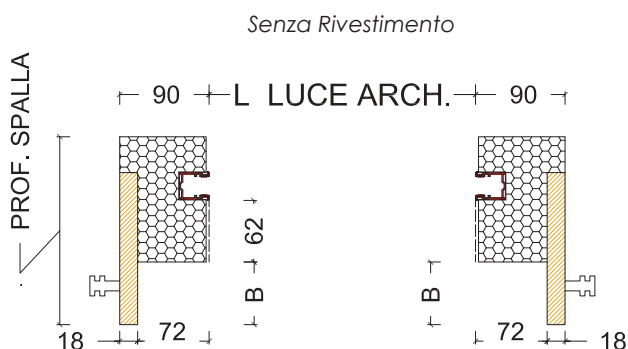

Optional

- Doppia tavola su battuta serramento
- Tavola serramento smussata
- Applicazione Eps all'interno della guida avvolgibile
- Profilo (standard) porta intonaco interno

Spalla da 70 mm con Zanzariera

Senza Rivestimento

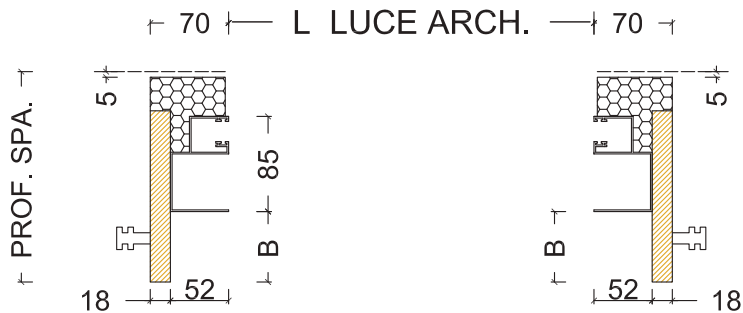

Spalla da 90 mm con Zanzariera

Senza Rivestimento

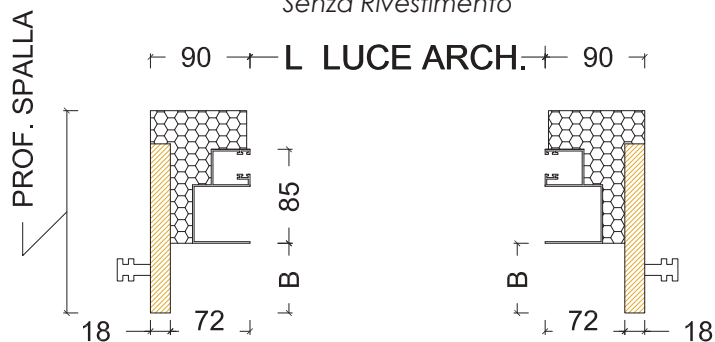

Optional

- Doppia tavola su battuta serramento
- Tavola serramento smussata
- Applicazione Eps all'interno della guida avvolgibile
- Profilo (standard) porta intonaco interno

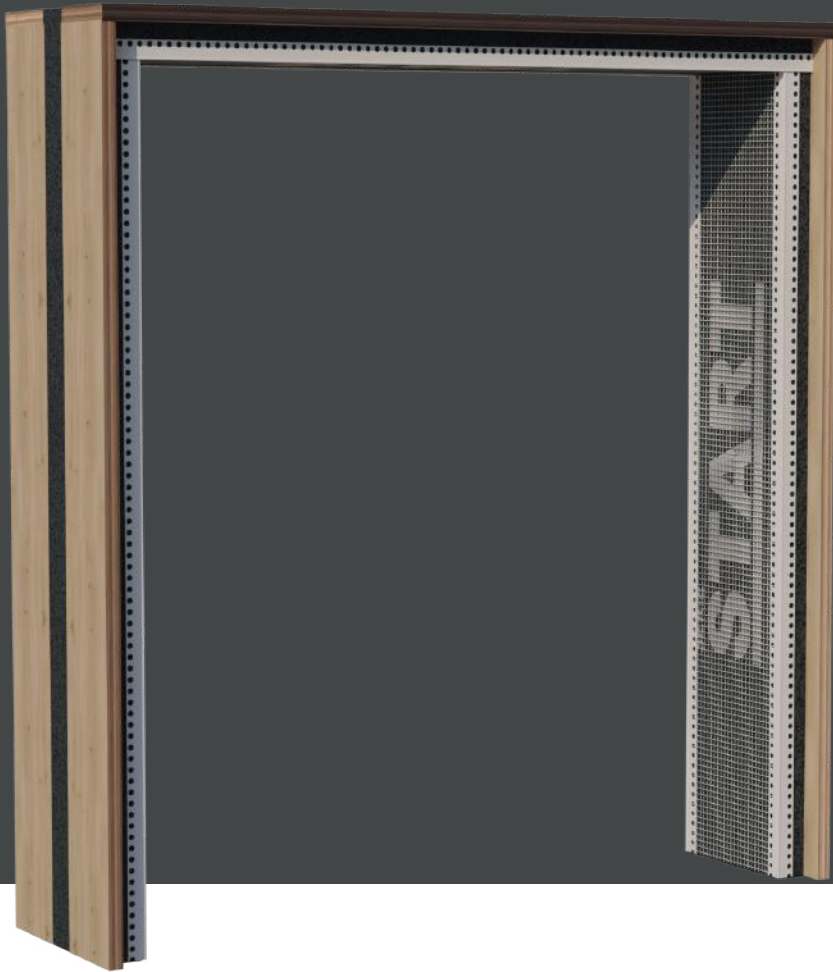

PERSIANA

Serie Start è la linea di monoblocchi per foro finestra che racchiude le principali configurazioni d'installazione che negli anni la TBK ha avuto modo di sviluppare e ottimizzare.

Le soluzioni proposte permettono di avere numerosi vantaggi nella gestione della commessa, garantendo alti standard qualitativi e rapidità nelle consegne. La linea Start dedicata all'installazione di persiane e scuri offre la possibilità di scegliere tra 5 tipologie di spalle diverse suddivise per istallazione centro muro o filo muro, inoltre è possibile sceglierdi rivestire le spalle con rete o se preferisci puoi optare per una soluzione senza rivestimento.

Spalla filo muro

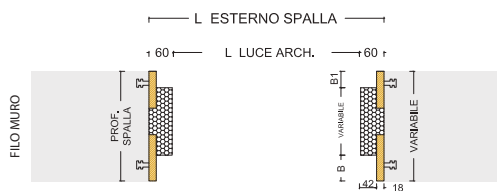

Spessori delle spalle

○ 60 mm ○ 70 mm

Spalla centro muro

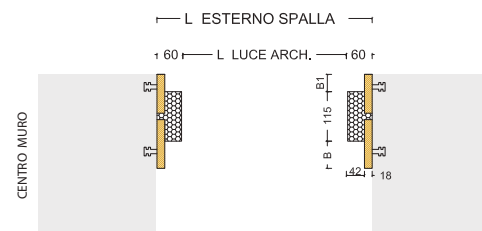

Spessori delle spalle

○ 38 mm ○ 60 mm ○ 70 mm

Spessori Spalle

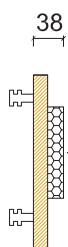

Spessore spalle 38 mm

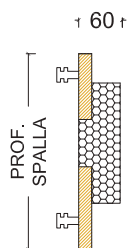

Spessore spalle 60 mm

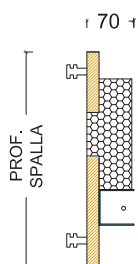

Spessore spalle 70 mm

Rivestimento spalla

Senza Rivestimento



Con paraspigolo e rete



Optional

- Doppia tavola su battuta serramento
- Tavola serramento smussata
- Profilo (standard) porta intonaco interno

Spalla da 60 mm

Senza Rivestimento

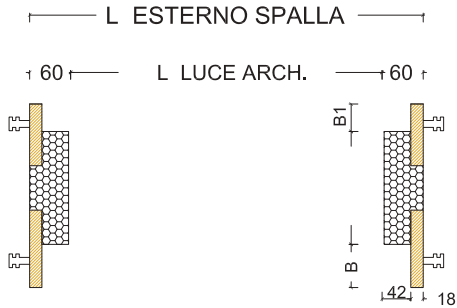

Con parasigolo e rete

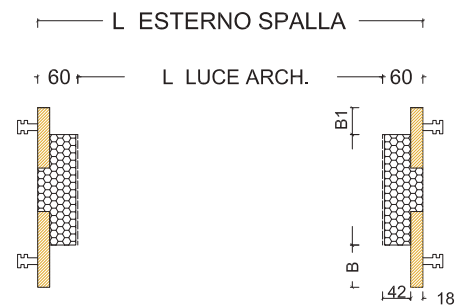

Spalla da 70 mm predisposizione Zanzariera

Senza Rivestimento

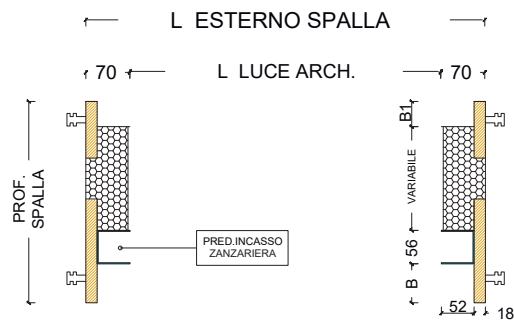

Optional

- Doppia tavola su battuta serramento
- Tavola serramento smussata
- Profilo (standard) porta intonaco interno

Persiana Plus 38 mm

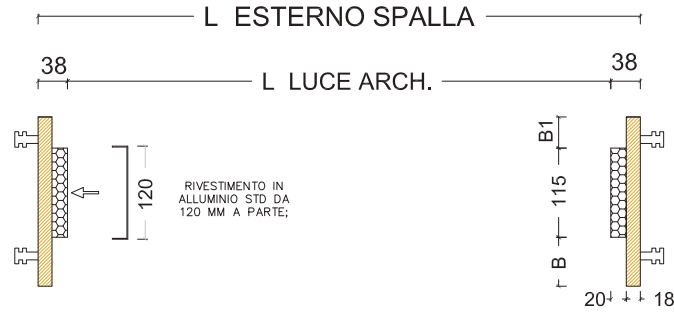

Spalla da 60 mm

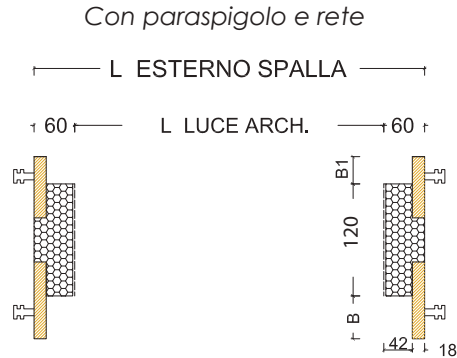
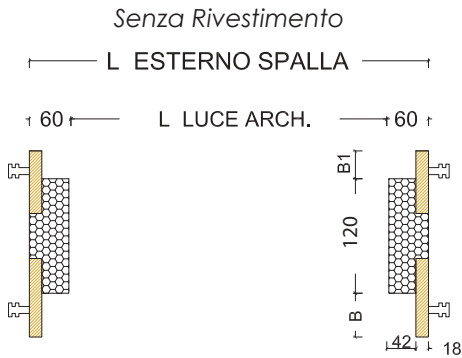

Spalla da 70 mm predisposizione Zanzariera

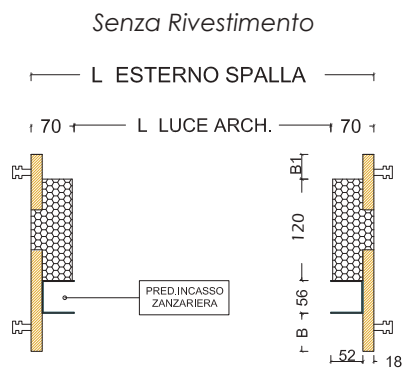

Optional

- Doppia tavola su battuta serramento
- Tavola serramento smussata
- Profilo (standard) porta intonaco interno

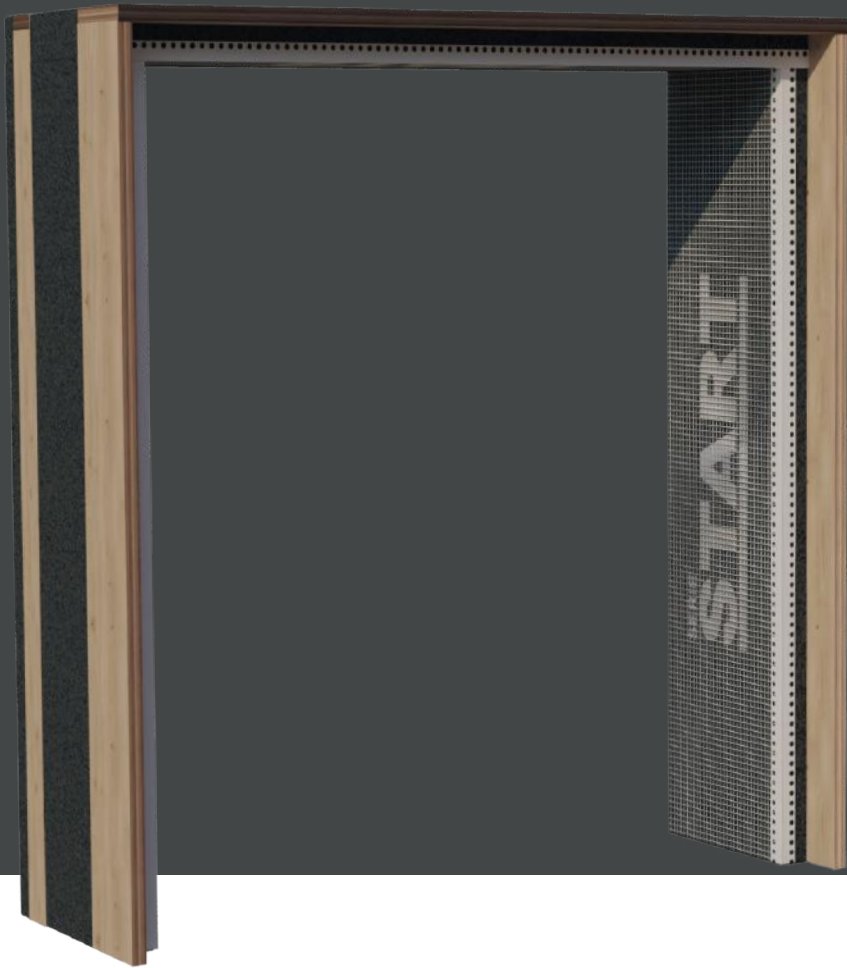

SINGOLO

Serie Start è la linea di monoblocchi per foro finestra che racchiude le principali configurazioni d'installazione che negli anni la TBK ha avuto modo di sviluppare e ottimizzare.

Le soluzioni proposte permettono di avere numerosi vantaggi nella gestione della commessa, garantendo alti standard qualitativi e rapidità nelle consegne. La linea Start dedicata all'installazione di serramenti singoli offre la possibilità di scegliere tra 4 tipologie di spalle diverse suddivise per installazione centro muro o filo muro, inoltre è possibile scegliere di rivestire le spalle con rete o se preferisci puoi optare per una soluzione senza rivestimento.

Spalla filo muro

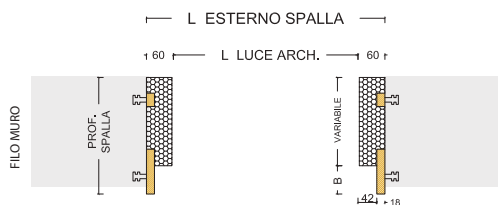

Spessori delle spalle

○ 60 mm ○ 70 mm

Spalla centro muro

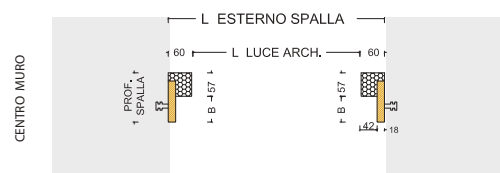

Spessori delle spalle

○ 60 mm ○ 70 mm

Spessori Spalle

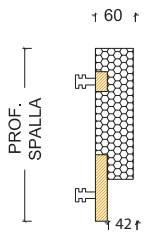

Spessore spalle 60 mm

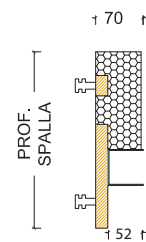

Spessore spalle 70 mm

Rivestimento spalla

Senza Rivestimento



Con paraspigolo e rete

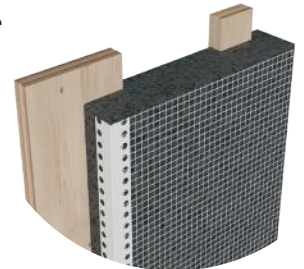

Optional

- Doppia tavola su battuta serramento
- Tavola serramento smussata
- Profilo (standard) porta intonaco interno

Spalla da 60 mm

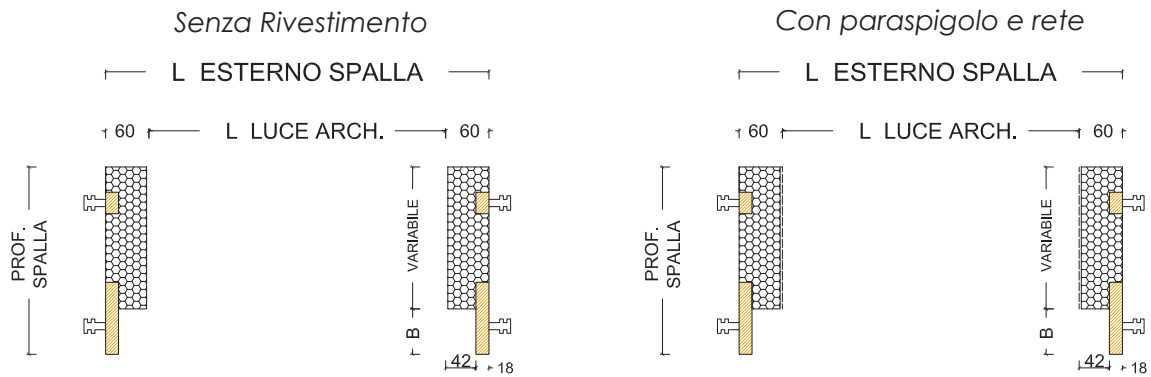

Spalla da 70 mm predisposizione Zanzariera

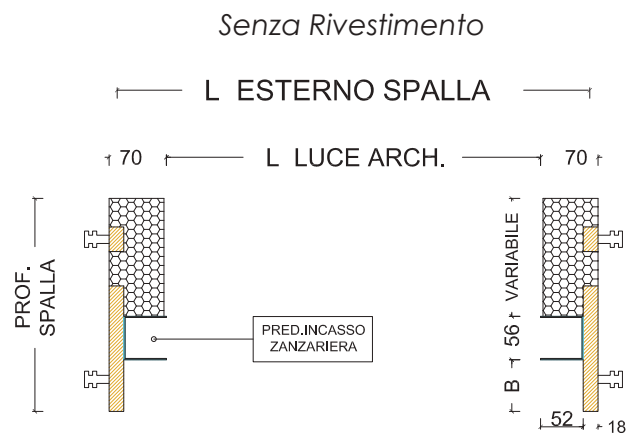

Optional

- Doppia tavola su battuta serramento
- Tavola serramento smussata
- Profilo (standard) porta intonaco interno

Spalla da 60 mm

Senza Rivestimento

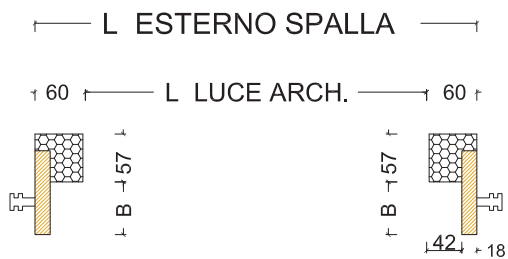

Con parasigolo e rete

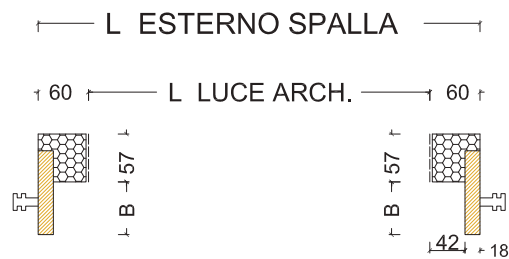

Spalla da 70 mm predisposizione Zanzariera

Senza Rivestimento



Optional

- Doppia tavola su battuta serramento
- Tavola serramento smussata
- Profilo (standard) porta intonaco interno

4° LATO

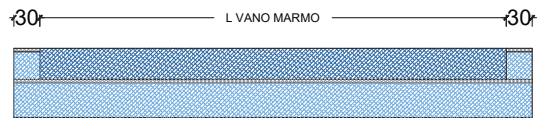
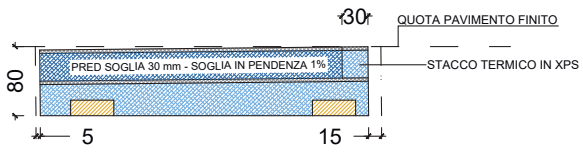

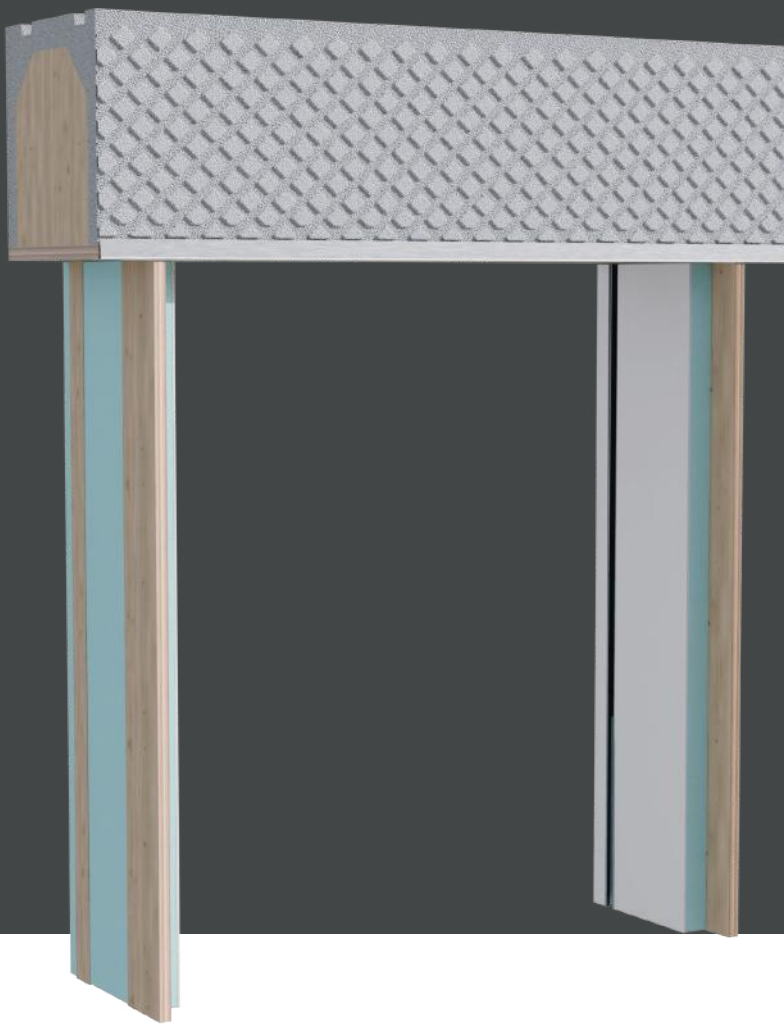

AVVOLGIBILI XPS

Serie Start è la linea di monoblocchi per foro finestra che racchiude le principali configurazioni d'installazione che negli anni la TBK ha avuto modo di sviluppare e ottimizzare. Le soluzioni proposte permettono di avere numerosi vantaggi nella gestione della commessa, garantendo alti standard qualitativi e rapidità nelle consegne.

Serie Start per Avvolgibili ti da la possibilità di scegliere tra 18 tipologie di cassonetti con ispezione interna o esterna; con ciellini avvitati, o a sfilare, oppure sfruttando la soluzione a doppio ciellino nelle versioni meta o MOD U. Inoltre proponiamo 9 tipi di spalle suddivisi per installazione filo muro interno o centro muro entrambe se necessario con predisposizione zanzariera. Tutte le spalle della linea XPS sono rivestite con pannelli in fibrocemento.

Spalla filo muro

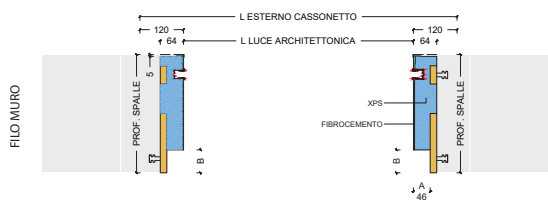

Spessori delle spalle

Ø 64 mm Ø 84 mm

Tipi di ispezione

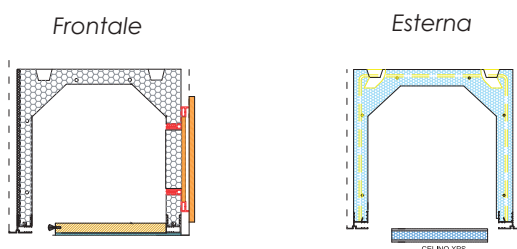

Spalla centro muro

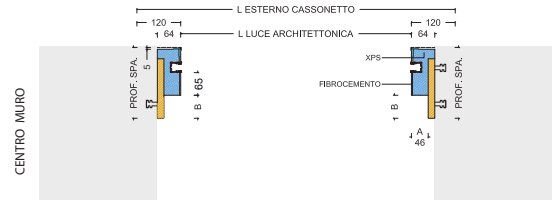

Spessori delle spalle

Ø 64 mm Ø 84 mm

Tipi di ispezione

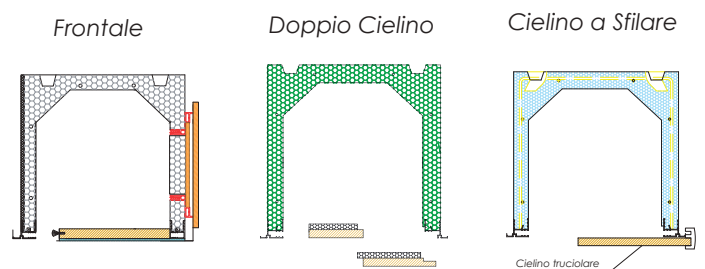

Spessori Spalle

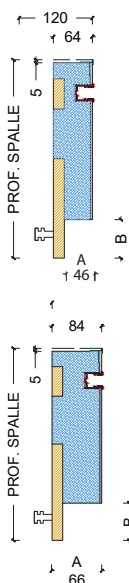

Spessore spalle 64 mm

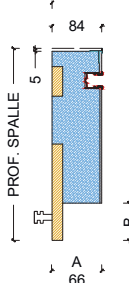

Spessore spalle 84 mm

Rivestimento spalla

Rivestimento con pannello in fibrocemento



Tipologia d'installazione

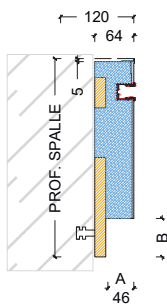

Installazione Standard

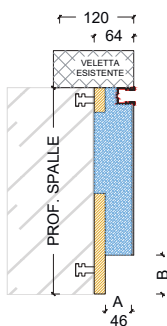

Per Ristrutturazione

Cassonetti Configurabili

Standard

META

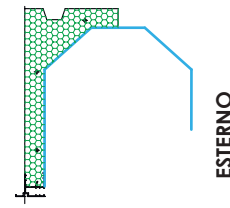
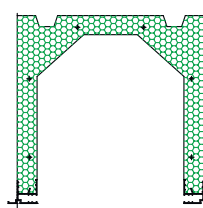

Optional

- Doppia tavola su battuta serramento
- Tavola serramento smussata

Spalla da 64 mm Fibrocemento

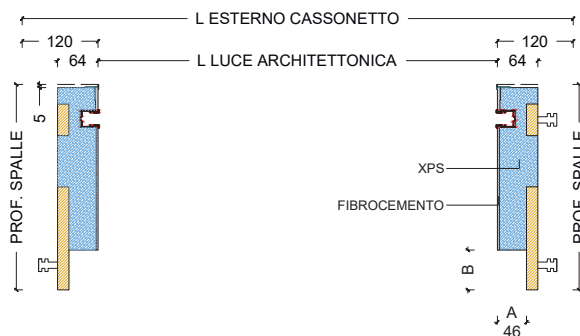

Spalla da 84 mm Fibrocemento

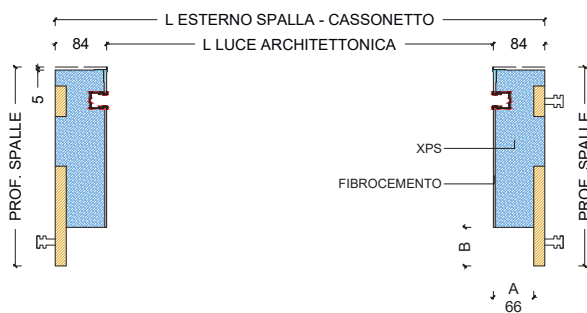

Spalla da 84 mm Fibrocemento Pred. Zanzariera



Optional

- Doppia tavola su battuta serramento
- Tavola serramento smussata
- Rimozione fibrocemento dopo la guida

Spalla da 64 mm Fibrocemento

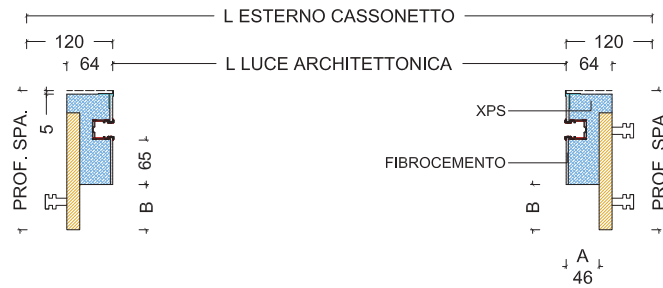

Spalla da 84 mm Fibrocemento

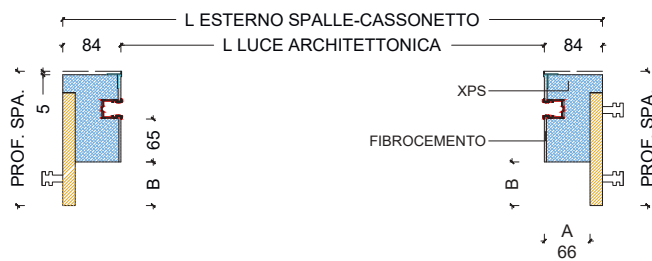

Spalla da 84 mm Fibrocemento Pred. Zanzariera

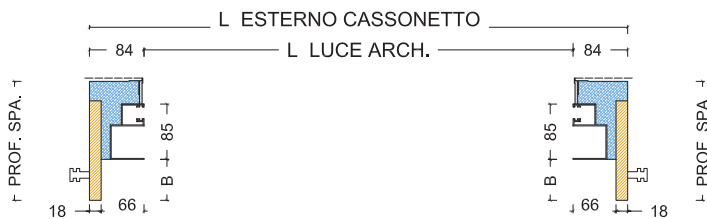

Optional

- Doppia tavola su battuta serramento
- Tavola serramento smussata

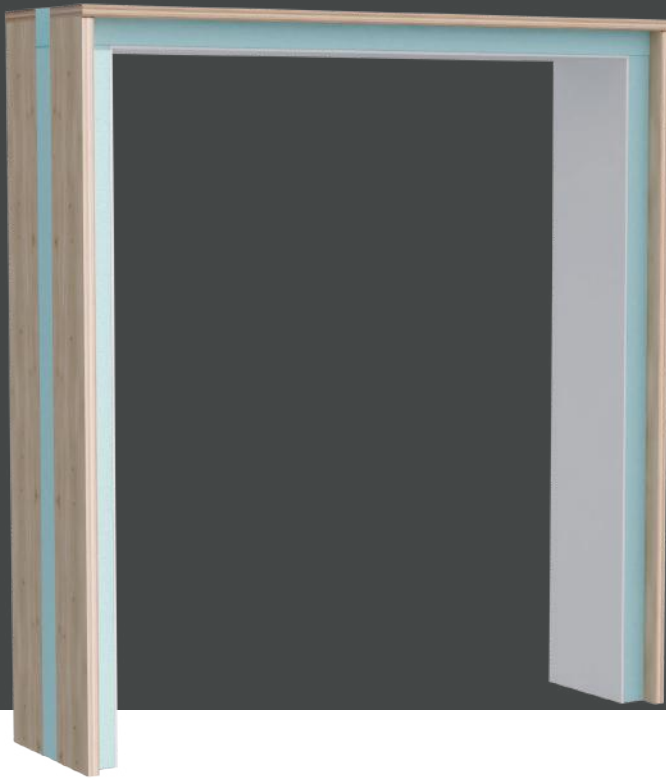

PERSIANA XPS

Serie Start è la linea di monoblocchi per foro finestra che racchiude le principali configurazioni d'installazione che negli anni la TBK ha avuto modo di sviluppare e ottimizzare.

Le soluzioni proposte permettono di avere numerosi vantaggi nella gestione della commessa, garantendo alti standard qualitativi e rapidità nelle consegne. La linea Start XPS è dedicata all'installazione di persiane e scuri offre la possibilità di scegliere tra 6 tipologie di spalle diverse suddivise per istallazione centro muro o filo muro

Tutte le spalle della linea Start XPS sono rivestite con pannelli in fibrocemento.

Spalla filo muro

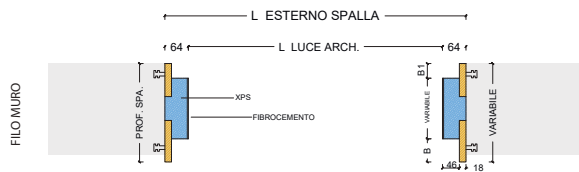

Spessori delle spalle

○ 64 mm ○ 84 mm

Spalla centro muro

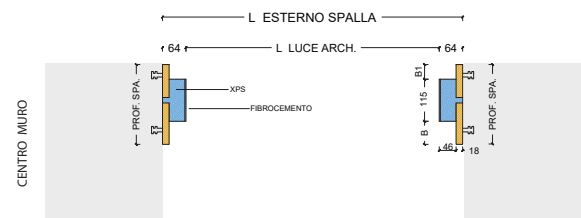

Spessori delle spalle

○ 64 mm ○ 84 mm

Spessori Spalle

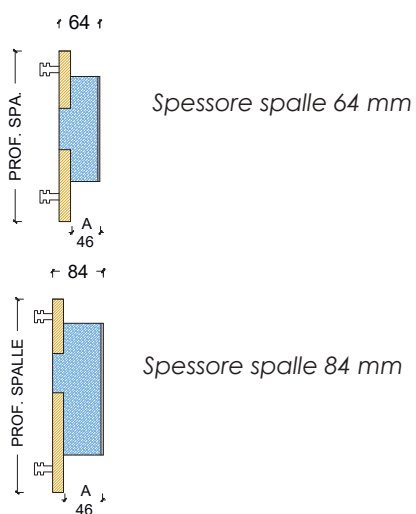

Rivestimento spalla

Rivestimento con pannello in fibrocemento



Optional

- Doppia tavola su battuta serramento
- Tavola serramento smussata

Spalla da 64 mm Fibrocemento

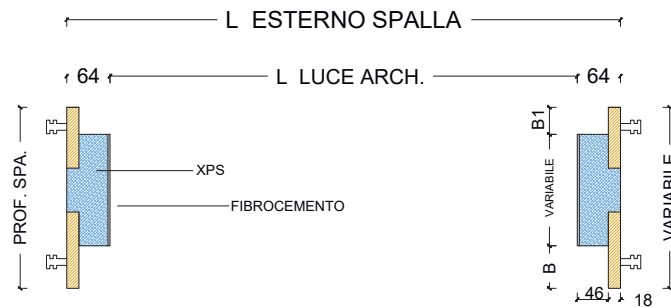

Spalla da 84 mm Fibrocemento

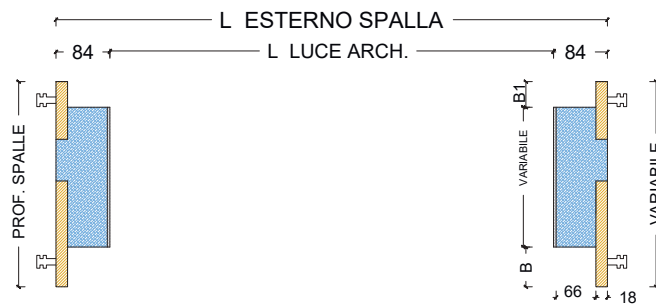

Spalla da 84 mm Fibrocemento Pred. Zanzariera

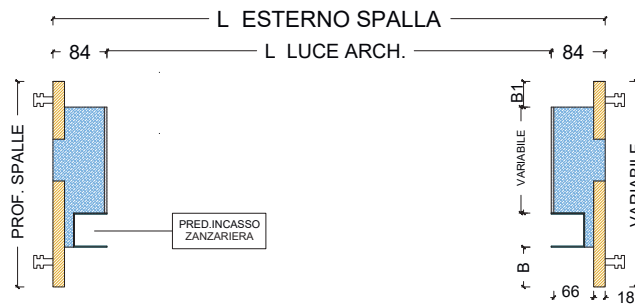

Optional

- Doppia tavola su battuta serramento
- Tavola serramento smussata

Spalla da 64 mm Fibrocemento

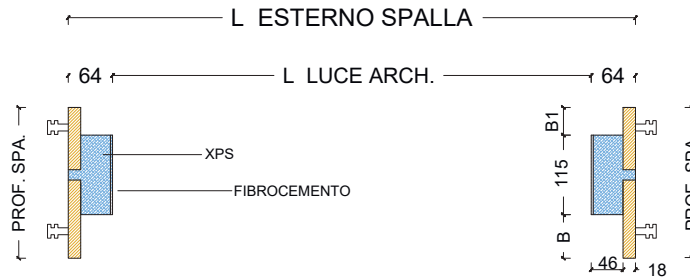

Spalla da 84 mm Fibrocemento

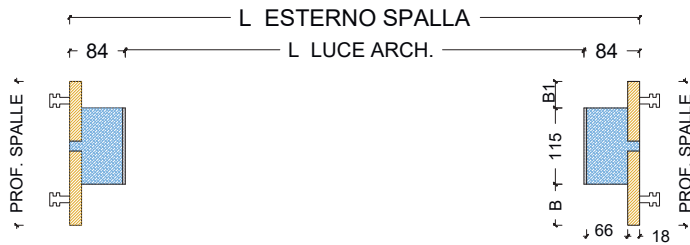

Spalla da 84 mm Fibrocemento Pred. Zanzariera

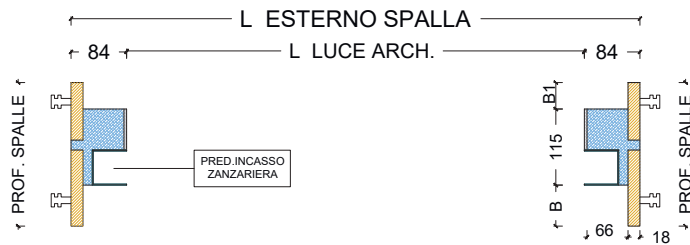

Optional

- Doppia tavola su battuta serramento
- Tavola serramento smussata

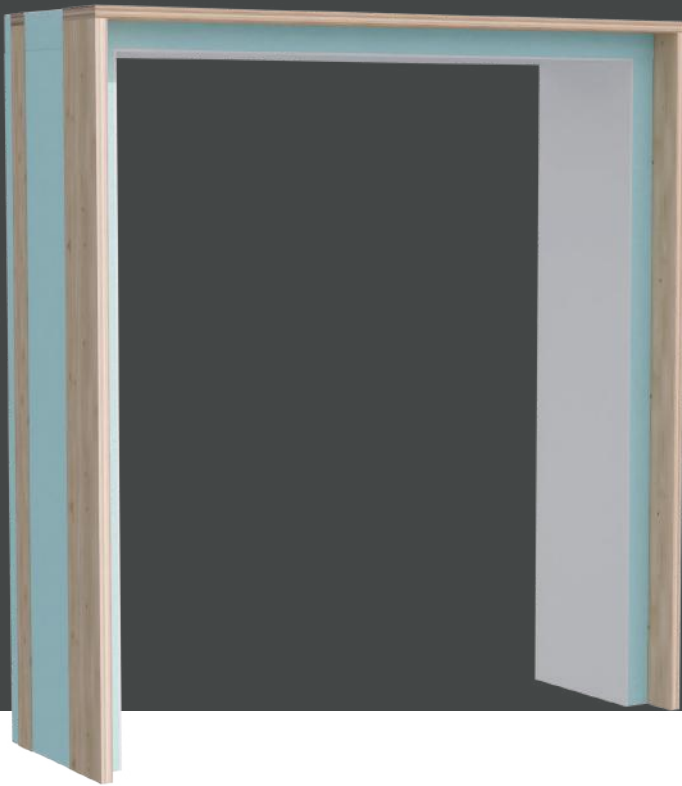

SERRAMENTO SINGOLO XPS

Serie Start è la linea di monoblocchi per foro finestra che racchiude le principali configurazioni d'installazione che negli anni la TBK ha avuto modo di sviluppare e ottimizzare.

Le soluzioni proposte permettono di avere numerosi vantaggi nella gestione della commessa, garantendo alti standard qualitativi e rapidità nelle consegne. La linea Start dedicata all'installazione di serramenti singoli offre la possibilità di scegliere tra 6 tipologie di spalle diverse suddivise per installazione centro muro o filo muro,

Tutte le spalle della linea Start XPS sono rivestite con pannelli in fibrocemento.

Spalla filo muro

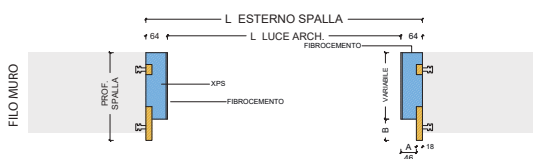

Spessori delle spalle

○ 64 mm ○ 84 mm

Spalla centro muro

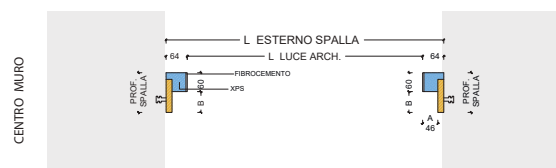

Spessori delle spalle

○ 64 mm ○ 84 mm

Spessori Spalle

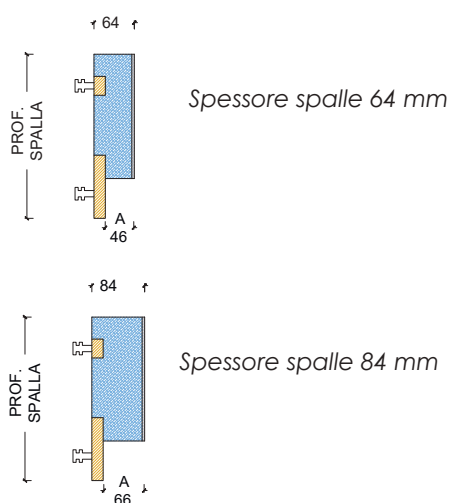

Rivestimento spalla

Rivestimento con pannello in fibrocemento

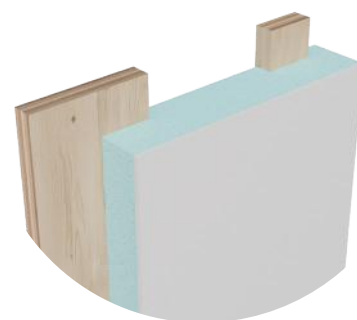

Optional

- Doppia tavola su battuta serramento
- Tavola serramento smussata

Spalla da 64 mm Fibrocemento

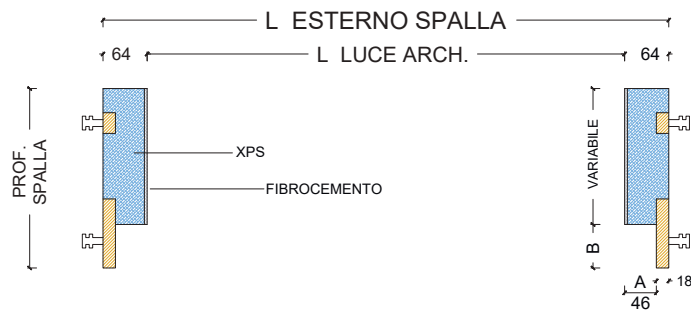

Spalla da 84 mm Fibrocemento

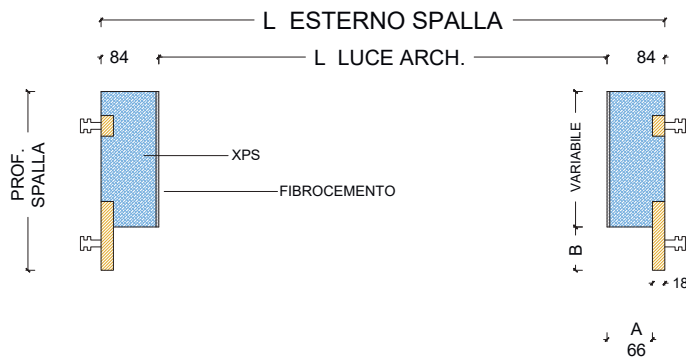

Spalla da 84 mm Fibrocemento Pred. Zanzariera

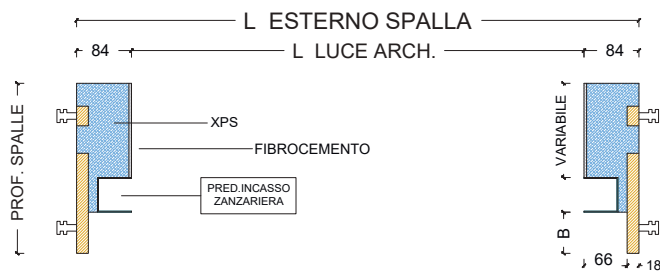

Optional

- Doppia tavola su battuta serramento
- Tavola serramento smussata

Spalla da 64 mm Fibrocemento

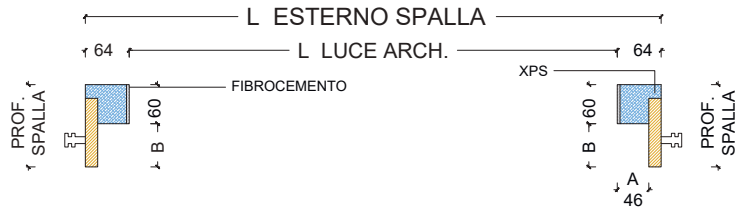

Spalla da 84 mm Fibrocemento

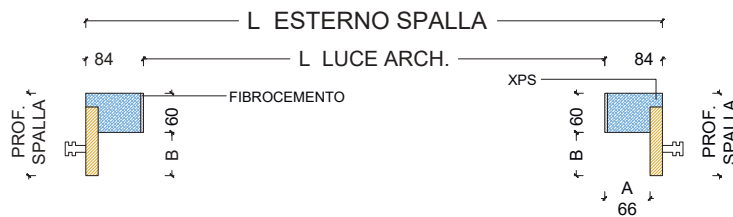

Spalla da 84 mm Fibrocemento Pred. Zanzariera

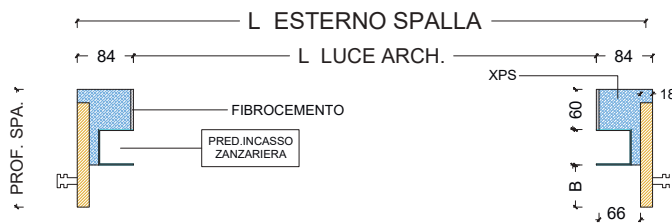

Optional

- Doppia tavola su battuta serramento
- Tavola serramento smussata

4° LATO

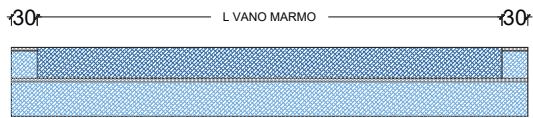
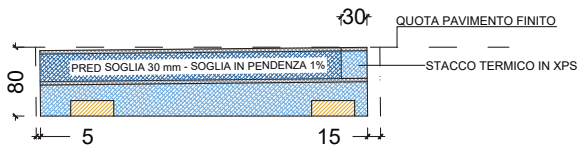

TBK

SERIE

START

▲ CASSONETTI

Cassonetto EUR 25

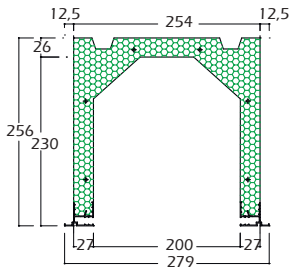

Cassonetto EUR 35

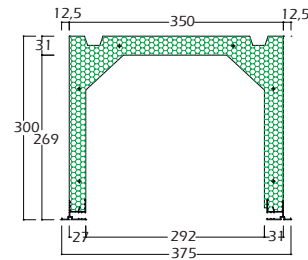

Cassonetto EUR 30

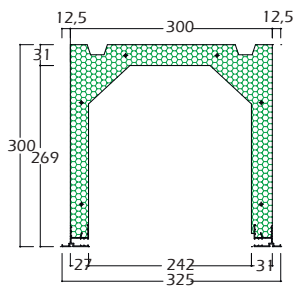

Cassonetto EUR 30 TH

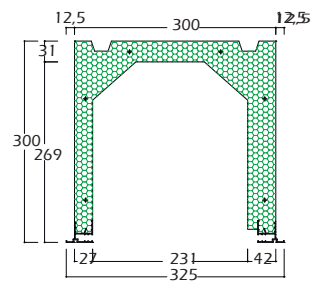

Cassonetto EUR 30 Tampone

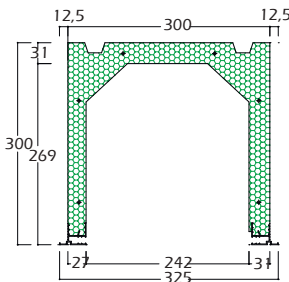

Cassonetto EUR 35 TH

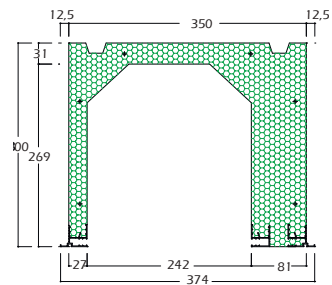

Cassonetto EUR 30/25

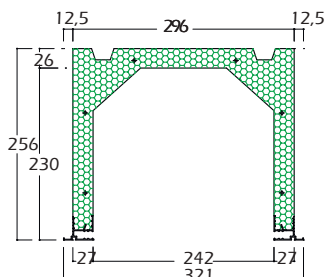

Cassonetto EUR 25 META

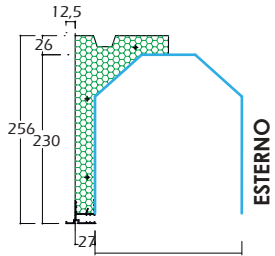

VARIABILE
Da indicare nell'ordine

Cassonetto EUR 35 META

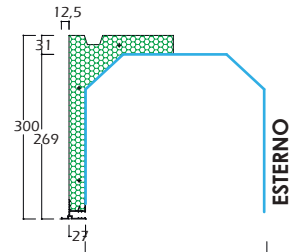

VARIABILE
Da indicare nell'ordine

Cassonetto EUR 30 META

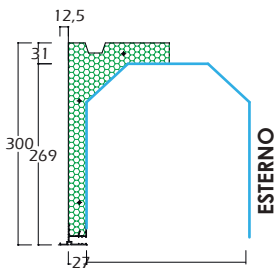

VARIABILE
Da indicare nell'ordine

Cassonetto EUR 30 Tampone META

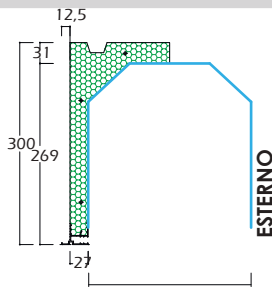

VARIABILE
Da indicare nell'ordine

Cassonetto EUR 30/25 META

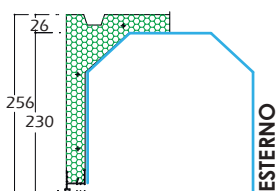

VARIABILE
Da indicare nell'ordine

Cassonetto EUR 25 MODU

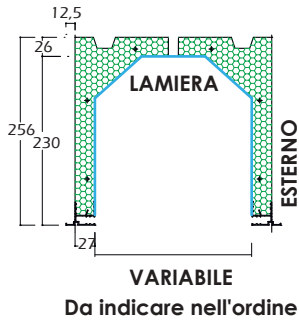

Cassonetto EUR 35 MODU

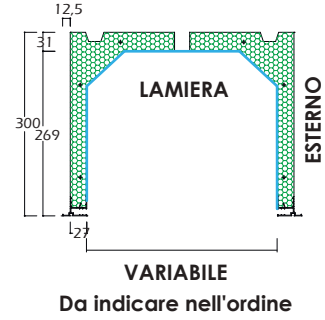

Cassonetto EUR 30 MODU

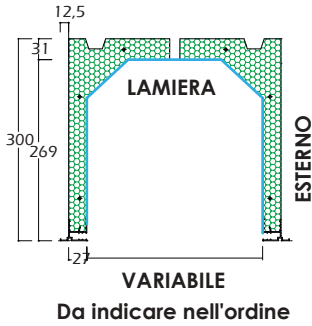

Cassonetto EUR 35 TH MODU

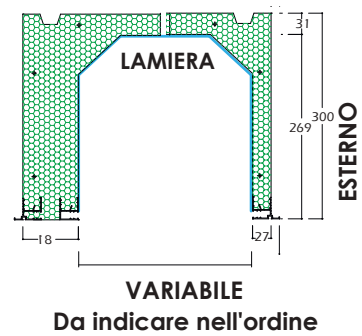

Cassonetto EUR 30 Tampone MODU

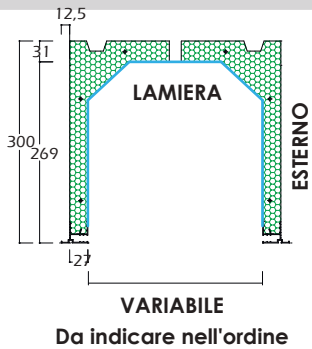

Cassonetto EUR 30/25 MODU

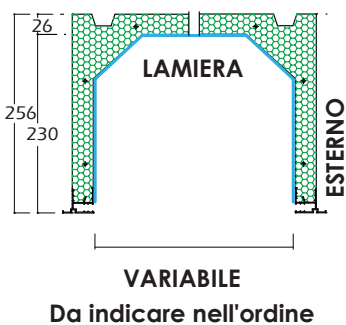

Cielino a sfilare

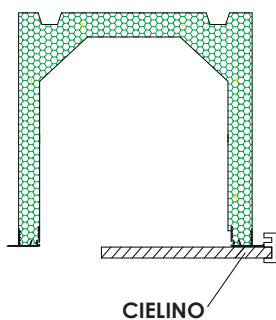

Cielino esterno in PVC

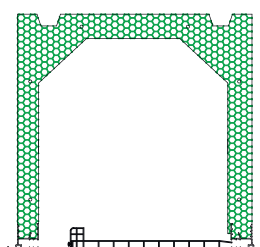

Ispezione frontale

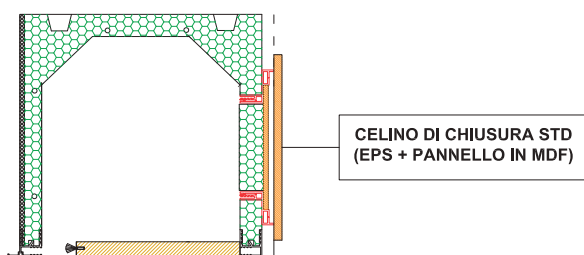

Doppio cielino interno

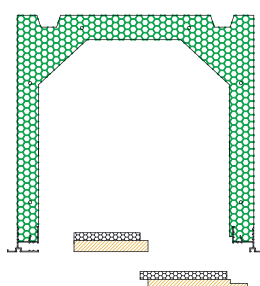

Ispezione frontale sag. 30

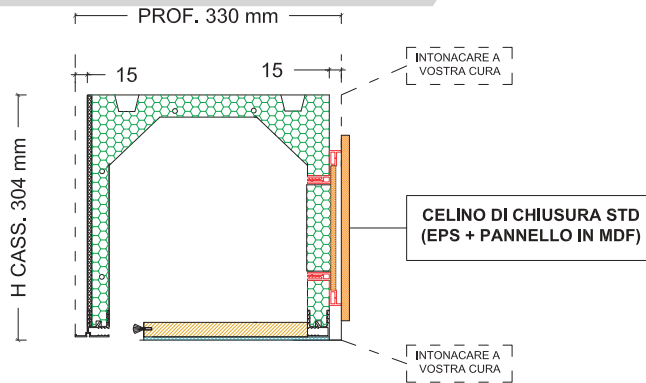

Ispezione frontale sag. 30 META

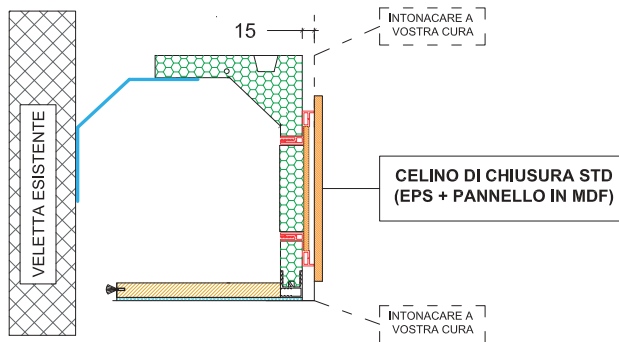

Ispezione frontale a misura

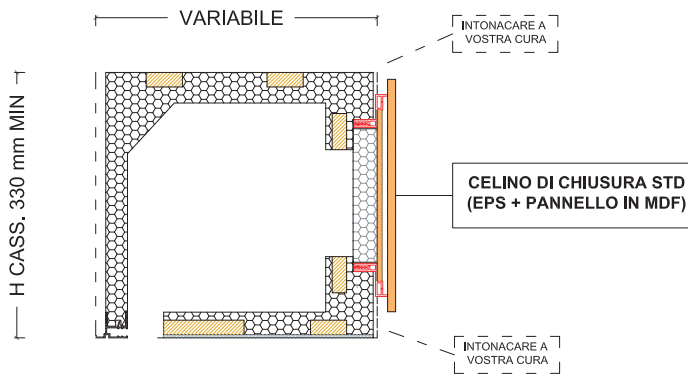

Ispezione frontale a misura META

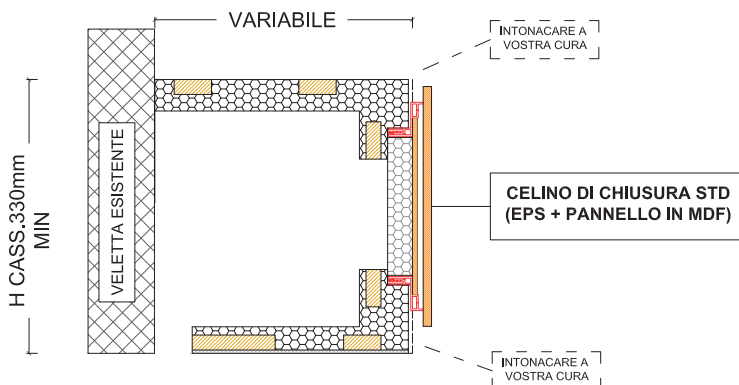

TBK

SERIE

START

▲ **CONTROTELAI**

LINEA SMERALDO NEW BATTUTA 60/100

Smeraldo New

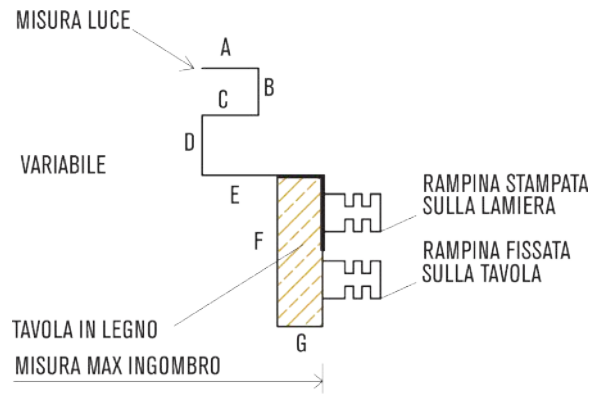

Tinte RAL disponibili

Bianco 1013

Bianco 9010

* DISPONIBILE ANCHE PREVERNICIATO (1013 - 9010)

LINEA SMERALDO FAST BATTUTA 40/100

Smeraldo Fast (RAL)

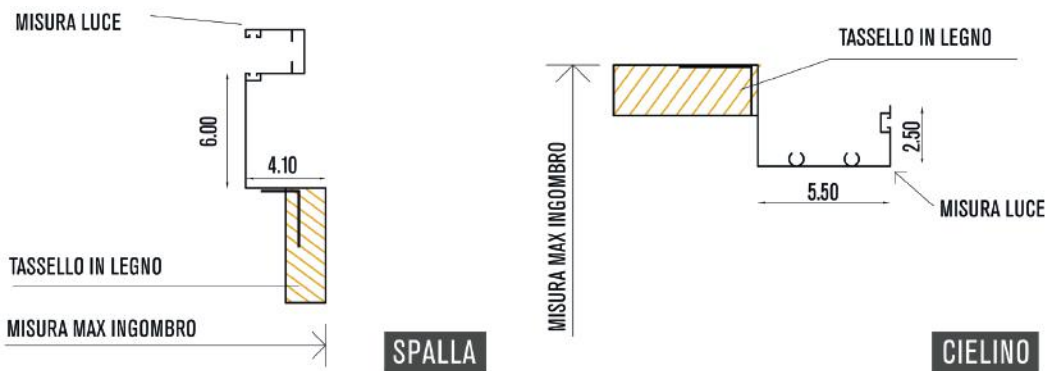

Tinte RAL disponibili

Bianco 1013

Bianco 9010

Marrone 8017

LINEA ZAFFIRO NEW BATTUTA 60/100v

Zaffiro New

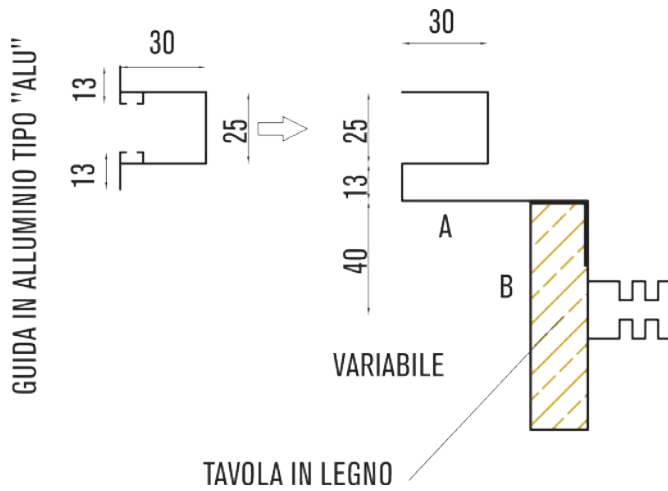

LINEA DIAMANTE NEW BATTUTA 60/100

Diamante New

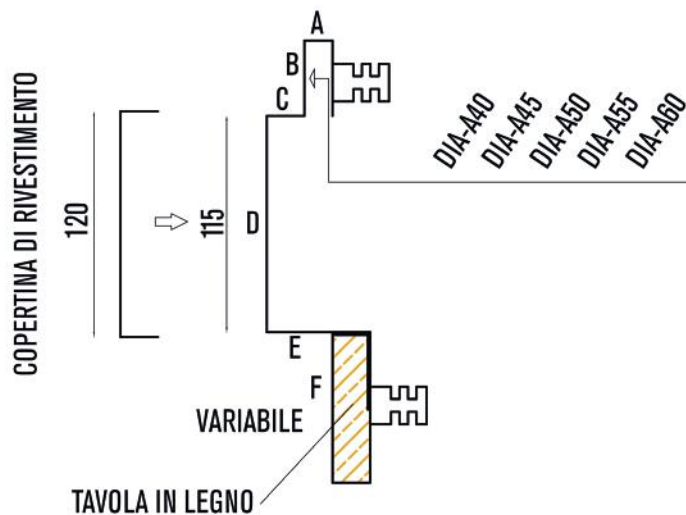

LINEA RUBINO BATTUTA 60/100

Rubino New

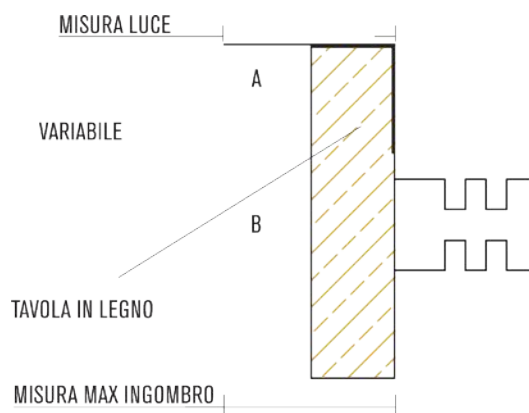

LINEA RUBINO PLUS

Rubino Plus



LINEA RUBINO LEGNO

Rubino Legno

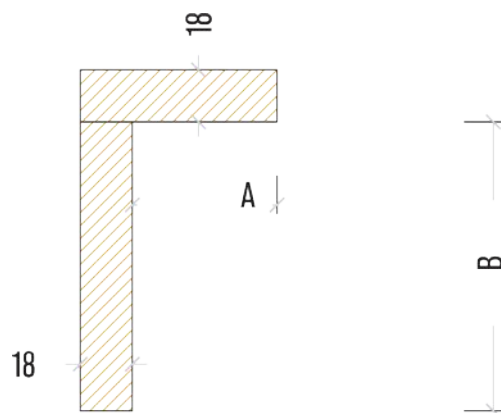

Se non diversamente stabilito nei preventivi, nelle conferme d'ordine o in accordi singoli specificamente pattuiti la TBK s.r.l. applicherà le seguenti condizioni generali di vendita in tutte le sue forniture. Il rapporto commerciale, con l'approvazione tacita in ragione dell'esecuzione alla fornitura ovvero con l'accettazione per sottoscrizione delle presenti condizioni generali, che costituiscono parte integrante di ogni ordine, si intenderà per tutta la sua durata disciplinato da quanto di seguito stabilito, senza necessità di ulteriori accettazioni espresse o tacite.

1) Prezzi: I prezzi della merce sono quelli del listino in vigore al momento della consegna, eccetto deroga scritta.

I prezzi si intendono IVA ESCLUSA, franco nostro stabilimento.

2) Ordini: Gli ordini devono essere commissionati per iscritto, a mezzo fax oppure e-mail. Per ordini telefonici, la TBK s.r.l. non risponde di eventuali errori. L'accettazione dell'ordine equivale a conclusione del contratto.

3) Cataloghi e specifiche tecniche: Le informazioni contenute nei cataloghi o stampati pubblicitari, quali caratteristiche tecniche dei prodotti o dei componenti, dimensioni, schemi di montaggio, colori, ecc., hanno valore indicativo, in ragione delle specifiche tecniche e della evoluzione tecnologica dei prodotti aziendali (i dati potranno essere forniti di volta in volta e dietro esplicita richiesta). Al fine di migliorare la qualità del prodotto, la TBK s.r.l. si riserva il diritto di modificare lo stesso senza alcun preavviso e anche dopo l'accettazione dell'ordine.

4) Modifiche e annullamento degli ordini: La TBK s.r.l. si riserva la facoltà di non accettare modifiche o annullamenti di ordine in funzione dello stato di avanzamento della commessa. In ogni caso non saranno accettate modifiche o annullamenti dell'ordine non comunicati per iscritto.

5) Modalità e tempi di consegna: La TBK s.r.l. provvederà direttamente a recapitare ai clienti i prodotti ordinati se il luogo di consegna rientra nelle aree servite dal "servizio di consegna aziendale" (salvo impossibilità dovute a zone difficili da raggiungere con i mezzi di trasporto a disposizione) o mediante vettori di sua fiducia. I tempi di consegna sono stabiliti al momento della conferma d'ordine e come da circolare scritta. Eventuali ritardi nella consegna/spedizione non comportano richieste di risarcimento danni o pagamenti di penali.

6) Accettazioni e restituzioni: Tutti i prodotti si intendono accettati al momento della consegna, salvo il diritto dell'acquirente di denunciare vizi, e/o difformità del prodotto; questo dovrà essere segnalato per iscritto e, a pena nullità, contenere specifica motivazione. Non è ammesso il c.d. recesso "ad nutum". Per effetto della tempestiva denuncia del vizio o delle difformità la TBK s.r.l. provvederà, in accordo con il cliente, a sostituire i prodotti difettosi. La merce contestata dovrà essere consegnata alla TBK s.r.l. entro e non oltre il termine di giorni 7 dal ricevimento della denuncia per le necessarie verifiche. La TBK s.r.l. ha la facoltà di testare i prodotti al momento della loro restituzione e di addebitare al cliente ogni costo sostenuto in caso di denuncia infondata.

7) Condizioni di pagamento: il pagamento deve essere effettuato nei termini e con le modalità esposte in fattura. Le rimesse dirette devono essere effettuate a mezzo bonifico bancario, assegno circolare, o contanti (per importi inferiori a euro 1.000). La merce resta di proprietà esclusiva della ditta venditrice fino al suo pagamento integrale e definitivo. Il pagamento non potrà essere sospeso o ritardato per nessun motivo; se ciò dovesse verificarsi oltre alle spese bancarie, saranno addebitate le spese di gestione insoluto e interessi di mora al tasso legale di riferimento e sempre all'interno dei tassi soglia. In caso di ritardi o mancati pagamenti, la ditta venditrice si riserva il diritto di annullare o sospendere i successivi eventuali ordini in corso (art.1460 c.c.) e di pretendere il saldo immediato di tutti i crediti.

8) Garanzia: i prodotti della TBK s.r.l. sono coperti da garanzia nei termini di legge a partire dalla data della consegna. La garanzia si intende per sostituzione e/o riparazione gratuita dei pezzi che presentassero difetti di fabbricazione. Non rientrano nella garanzia: sostituzioni di teli usurati da agenti atmosferici o danneggiati da terzi, danni subiti durante il trasporto, cattiva conservazione, manomissione, inconvenienti da errato montaggio, imperizia d'uso, superamento dei limiti di prestazione nonché per tutte le altre cause che non fossero da imputare a diretta colpa della TBK s.r.l. e ancora se le conseguenze derivassero da informazioni errate o incomplete fornite in fase di ordine. La garanzia cessa automaticamente quando, senza il consenso del fornitore, siano effettuate riparazioni o cambiamenti di qualsiasi natura. I termini di garanzia hanno carattere assolutamente perentorio e decadono anche se il materiale non fosse usato. Il materiale che si ritiene difettoso dovrà essere restituito, previo avviso alla TBK s.r.l., in porto franco, e quello sostituito rimarrà di proprietà della TBK s.r.l.

9) Proprietà intellettuale e industriale: la TBK s.r.l. si riserva tutti i diritti per la totalità dei contenuti (testi, immagini, ecc.) che appaiono sui cataloghi, stampati e sul sito web. Tali contenuti possono essere utilizzati da terzi soltanto previo consenso scritto. Il cliente riconosce la validità di qualsiasi diritto esclusivo derivante dai titoli di proprietà intellettuale e industriale della TBK s.r.l.

10) Autorizzazione all'utilizzo dei marchi commerciali

Il cliente è autorizzato a usare i marchi commerciali solo in relazione alla promozione e alla vendita di prodotti autorizzati; ha facoltà di aggiungere, previa autorizzazione TBK s.r.l., il proprio marchio ma ha il divieto assoluto di sopprimere i simboli commerciali della TBK s.r.l.. Il cliente dovrà attenersi a tutte le clausole del presente documento nonché a tutte le regole, gli standard, o le indicazioni generali divulgate di volta in volta dalla TBK s.r.l. per l'esposizione e per l'utilizzo dei marchi, e si impegna a trasferire tali condizioni agli utilizzatori dei prodotti aziendali. Il cliente deve sempre usare i marchi TBK s.r.l. conformemente ai canoni del buon gusto evitando di utilizzarli in modo da provocare danno commerciale alla TBK s.r.l.. Il cliente non è autorizzato a consentire ai propri clienti, né ad alcun altro, l'utilizzo in qualsiasi modo del marchio TBK s.r.l.. Il cliente segnalerà immediatamente alla TBK s.r.l. qualsiasi abuso o utilizzo non autorizzato dei marchi che dovesse pervenire alla sua attenzione. Il cliente accetta di mantenere per i prodotti autorizzati e per i materiali, la documentazione, i servizi, e gli imballi relativi e correlati, quanto meno lo stesso livello qualitativo assicurato al momento della consegna della merce. Il cliente si impegna, inoltre, ad adeguarsi a tutti gli standard fissati di volta in volta dalla TBK s.r.l. per la vendita dei prodotti. Nella eventualità che la TBK s.r.l. a suo insindacabile giudizio, rilevi nell'uso del marchio, e in generale nel marketing dei prodotti TBK s.r.l., un livello qualitativo inferiore a quello stabilito, oppure il mancato adeguamento del cliente agli standard richiesti per la vendita, potrà immediatamente revocare l'autorizzazione all'uso promozionale del marchio, alla vendita dei suoi prodotti e adottare ogni altro opportuno provvedimento.

11) Tutela della privacy: INFORMATIVA AI SENSI DELL'ART. 13 DEL D. Lgs. 196/03 I dati personali sono raccolti per finalità connesse alla gestione degli ordinari rapporti commerciali, alla tenuta della contabilità clienti/fornitori, per finalità esclusivamente interne di statistica, ricerca di mercato e per comunicazioni di carattere commerciale; i dati saranno conservati in archivi cartacei e/o memorizzati su archivi magnetici nel rispetto delle vigenti leggi secondo le modalità indicate nell'art. 11 del D.Lgs. 196/03; i dati personali saranno comunicati per l'espletamento delle attività commerciali, amministrative e contabili all'interno della TBK s.r.l. e ai soggetti che svolgono specifici incarichi connessi all'adempimento di obblighi amministrativi, contabili e gestionali legati all'ordinario espletamento dell'attività economica. La titolarità del trattamento dei dati oggetto della presente informativa compete alla TBK s.r.l.. La informiamo, inoltre, che ai sensi dell'art. 7 del D.Lgs. 196/03, lei ha diritto di conoscere, aggiornare, cancellare, rettificare i suoi dati oppure opporsi all'utilizzo degli stessi se trattati in violazione della legge. Ai sensi dell'art. 13 (informativa) D. Lgs. 196/03, Codice in materia di protezione dei dati personali", Vi informiamo che i dati personali da Voi forniti potranno formare oggetto di trattamento da parte della TBK s.r.l..

12) Merce Resa: La merce può essere restituita dal cliente solo ed esclusivamente previa autorizzazione dell'azienda e se accompagnata da DDT Reso sul quale dovranno essere specificati i dati del documento di origine (Fattura/Ddt) della merce stessa.

13) Merce resa per riparazione: La merce in riparazione dovrà essere accompagnata da DDT in CONTO RIPARAZIONE nel quale indicare l'intervento da effettuare (e in caso di modifica misure segnalarle sullo stesso). In assenza del DDT, la merce non potrà essere ritirata dai nostri autisti o, se ricevuta, non sarà riparata fino a quando non ci perverrà il DDT.

14) Spedizione merce con Corriere: La merce spedita a mezzo corriere dovrà essere accettata sempre con la clausola "Accetto c/riserva". Se non presente tale clausola, per eventuali danni alla merce stessa, l'azienda si esclude da ogni responsabilità.

15) Controversie e foro competente: Per qualsiasi controversia derivante dall'interpretazione o dalla esecuzione delle indicate clausole, le parti convengono reciprocamente di adire selettivamente ed esclusivamente il Foro di Lamezia Terme.

16) Il presente listino è in vigore a partire da Marzo 2024 e sarà valido fino all'emissione di un nuovo catalogo o comunicazioni in merito.



E-mail
info@tbksrl.it



Telefono
0968 432581



Sito web
www.tbksrl.it



T  **PSHUT**



CONCRETO

CONCRETO 3.0

VERNICALO COME VUOI

AL COMFORT CI PENSIAMO NOI

TOPSHUT

CONCRETO 3.0



NESSUNA VITE
A VISTA



PREFINITO PRONTO
DA INSTALLARE



SUPERFICIE
VERNICIABILE



ISOLAMENTO
TERMICO E ACUSTICO +



IL TOP AL PREZZO DI UN
CASSONETTO IN PVC





www.tbksrl.it

TOPSHUT

CONCRETO 2.0



PREFINITO PRONTO
DA INSTALLARE



SUPERFICIE
VERNICIABILE



ISOLAMENTO
TERMICO E ACUSTICO



IL TOP AL PREZZO DI UN
CASSONETTO IN PVC



TOPSHUT

TOPSHUT

CONCRETO LIGHT SOVRAPPOSTO



NESSUNA VITE
A VISTA



PREFINITO PRONTO
DA INSTALLARE



SUPERFICIE
VERNICIABILE



ISOLAMENTO
TERMICO E ACUSTICO



IL TOP AL PREZZO DI UN
CASSONETTO IN PVC

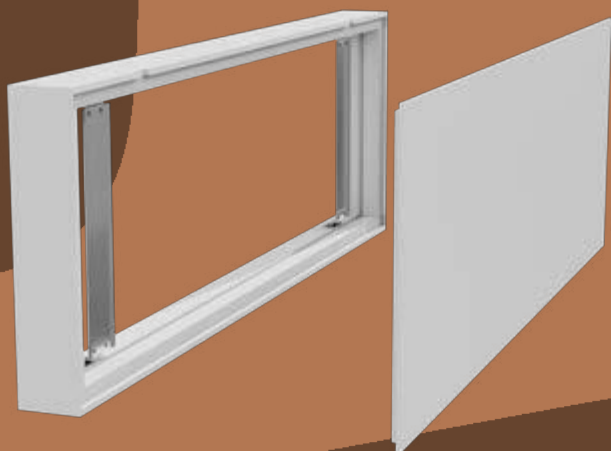



www.tbksrl.it

TOPSHUT

CONCRETO LIGHT



NESSUNA VITE
A VISTA



PREFINITO PRONTO
DA INSTALLARE



SUPERFICIE
VERNICIABILE



ISOLAMENTO
TERMICO E ACUSTICO



IL TOP AL PREZZO DI UN
CASSONETTO IN PVC



TOPSHUT



Riqualifica il vecchio cassonetto tapparelle con

TOPSHUT

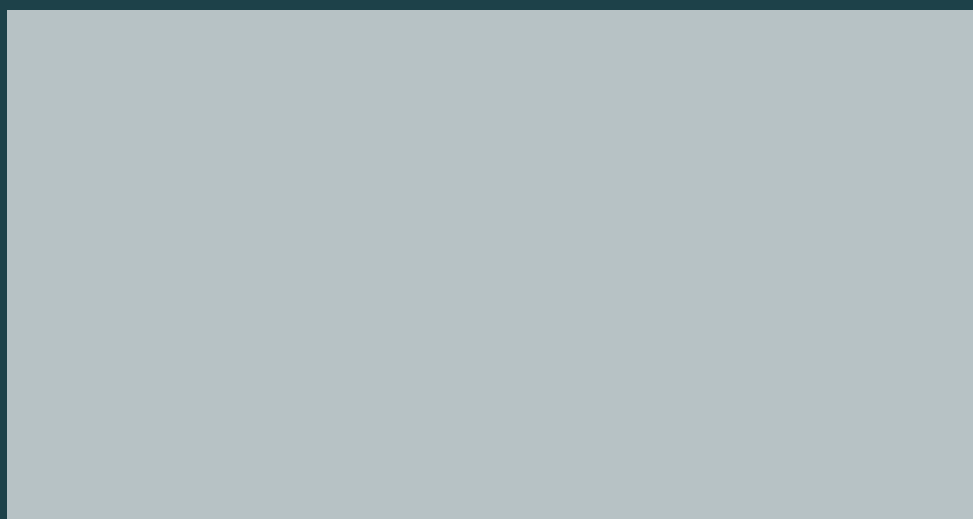

E-mail
info@tbksrl.it



Telefono
0968 432581



Sito web
www.tbksrl.it