



Il Frangisole **GM 200** riunisce tutte le collaudate caratteristiche delle veneziane interamente metalliche come espressione di tecnologia all'avanguardia.

Con le sue moderne lamelle curve soddisfa il gusto estetico attuale.

È ideale per qualsiasi contesto abitativo o per edifici commerciali e pubblici.



OSCURAMENTO



GM 200

COD. 8862



- + DESIGN MODERNO
- + BUON ISOLAMENTO E SCHERMATURA SOLARE
- + COMFORT ABITATIVO OTTIMALE



COSA LA RENDE UNICA

- Robusta persiana interamente metallica.
- Nessun nastro di sollevamento nell'area delle lamelle.
- Guide in alluminio estruso con guarnizione antirumore.
- Lamelle in alluminio profilato.
- Meccanismi a forbice in acciaio INOX.
- Catena in acciaio nikelato (INOX su richiesta).
- Buone proprietà isolanti e oscuranti.
- Lamelle profilate curve dal design moderno.
- Allestimenti personalizzabili.

CARATTERISTICHE COSTRUTTIVE

- Lamelle sostenute sui due lati da supporti in metallo e bloccate con clip in acciaio inossidabile.
- Singole lamelle sostituibili dall'interno.
- Guide in alluminio estruso termo laccate.
- Il meccanismo inclinabile è composto di segmenti in acciaio inossidabile montati nelle guide.
- Lamelle profilate a rulli (spessore 0,6 mm, larghezza 90 mm) con profilo antirumore in PVC.
- Azionamento a motore (manuale su richiesta).

OPTIONAL

- Lamelle estruse curve di spessore 1,1 mm, larghe 90 mm, oppure squadrate 0,6 mm.
- Catena in acciaio inox e supporto per lamelle consigliato per zone marittime.
- Terminale estruso termolaccato.
- Clips termolaccate tinte RAL.
- Guida con profilo integrato di compensazione.
- Motori di azionamento integrabili con sistema IO o Domotica.

LAMELLE:



PROFILATA STANDARD



PROFILATA NS200 SQUADRATA



ESTRUSA

DIMENSIONI LIMITE	SINGOLO	ACCOPIATO	
		MANUALE	MOTORE
Altezza luce (HL) min.	560 mm	560 mm	560 mm
Altezza luce (HL) max.	4000 mm	4000 mm	4000 mm
Larghezza costruzione (BK) min.	600 mm		
Larghezza costruzione (BK) max.	3000 mm		
BK max. con lamelle estruse (BK) max. e lamella NS200 Squadrata	2500 mm		
Superficie massima* (BK x HL)	8,00 m ²	8,00 m ²	20,00 m ²
Superficie massima con lamelle estruse*	4,00 m ²	4,00 m ²	10,00 m ²
Numero massimo		3	4

MISURE PREDISPOSIZIONE INCASSO

Base BK = 84 mm x Altezza (HL+HS)

ALTEZZA LUCE HL	+	ALTEZZA DELL'INCASSO HS	
Da 600 a 1000		245	mm
Da 1001 a 1250		265	"
Da 1251 a 1500		290	"
Da 1501 a 1750		320	"
Da 1751 a 2000		345	"
Da 2001 a 2250		375	"
Da 2251 a 2500		395	"
Da 2501 a 2750		425	"
Da 2751 a 3000		450	"
Da 3001 a 3250		470	"
Da 3251 a 3500		500	"
Da 3501 a 3750		525	"
Da 3751 a 4000		550	"

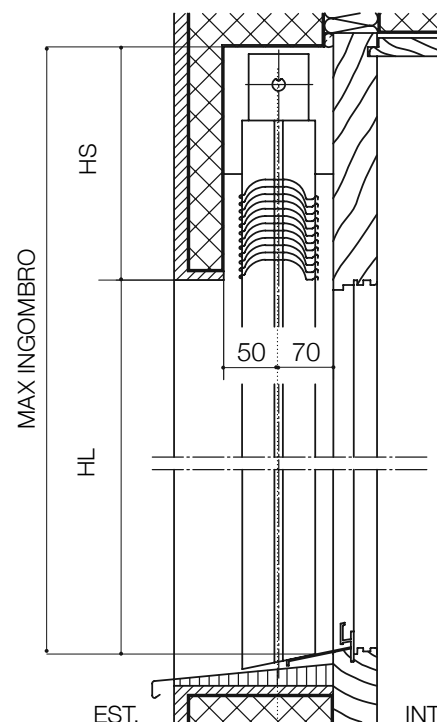

GUIDE

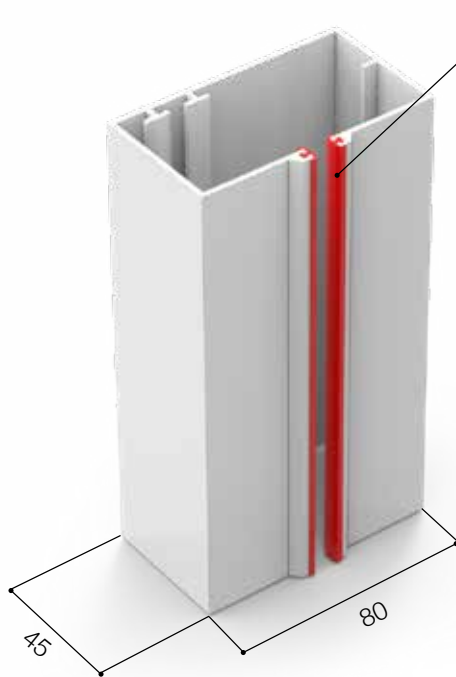
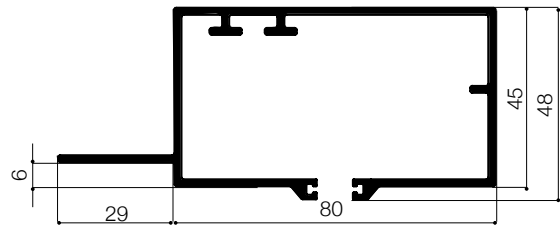
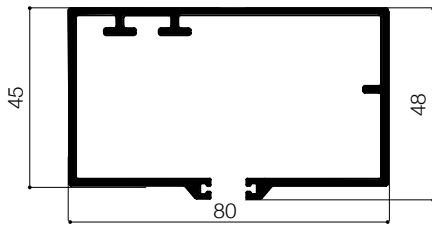

Guida standard - cod. 965

DI SERIE

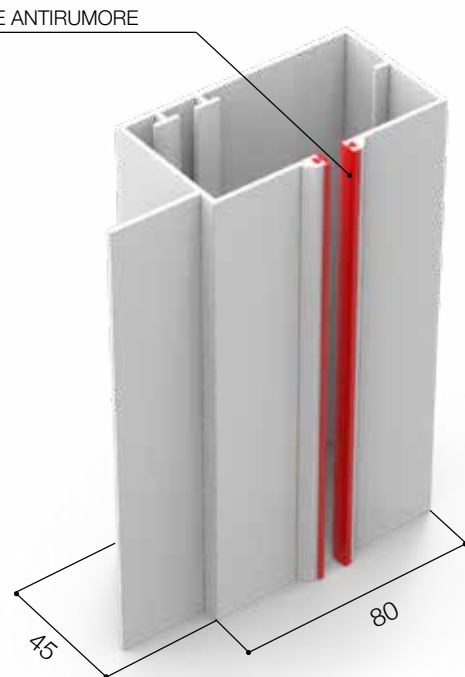

Guida con aletta - cod. 964

A RICHIESTA

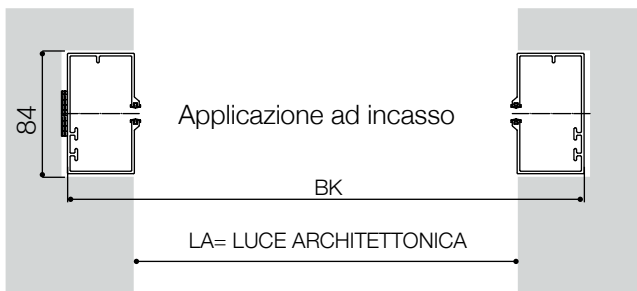

Applicazione ad incasso

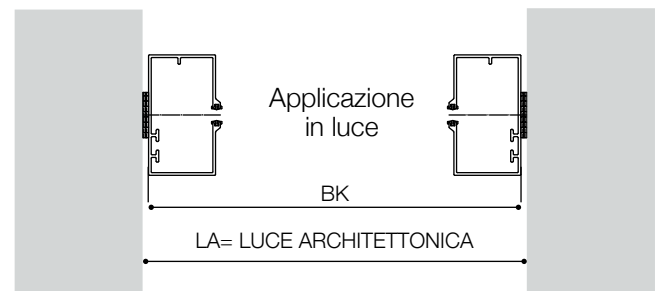

Applicazione in luce

SQUADRETTE PER GUIDE

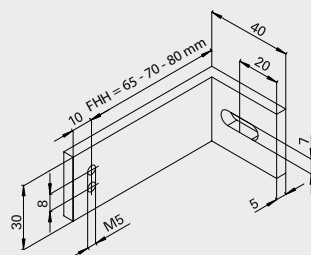

Squadretta per guide a L
cod. tipo 1

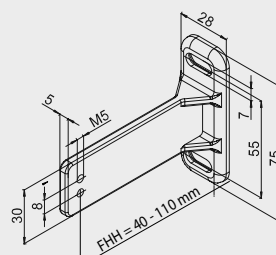

Squadretta per guide in ghisa
cod. tipo 2

LISTINO FRANGISOLE A CATENA GM 200

CONFIGURAZIONE BASE

Lamelle profilate 0,6 mm preverniciate nelle finiture dei colori standard	vedi pag. 36
Guide termolaccate	
Motore Somfy J4 1TN fine corsa preimpostato non regolabile	
Azionamento ad argano completo di asta a richiesta alternativa al motore	

OPTIONAL +

SUPPLEMENTO PER OPZIONI RELATIVE AL MODELLO

Cod.	Azionamento e comando	Supplemento	€
8966	Motore Somfy J4 HTM fine corsa regolabili	86,00	tenda
8967	Motore Somfy J4 IO radio	206,00	tenda
9045	Radiocomando Situo 1 Variation IO	128,00	cad.
9156	Radiocomando Situo 5 Variation IO	160,00	cad.
8821	diocomando a parete Smoove 1 IO	106,00	cad.
8822	Sensore vento Eolis WireFree IO (a batteria)	239,00	cad.
Accessori		Supplemento	€
8980	Squadretta fissaggio guide	18,00	cad.
9002	Guida con aletta laterale cod.964 (coppia)	9,00	m
8969	Lamelle squadrate NS200 spess. 0,6 mm	77,00	tenda
8850	Lamelle estruse spess. 1,1 mm	107,00	m ²
8851	Catena del meccanismo INOX resistente all'acqua salata (coppia)	93,00	m
8827	Carter ultima lamella inferiore - barra terminale	22,00	m
8823	Pilastrino 80x20x2	113,00	m
8878	Kit staffe fissaggio per pilastrino 80x20	37,00	cad.
9003	Asta sganciabile per argano	11,00	tenda
Trattamenti superficiali - Lavorazioni		Supplemento	€
8970	Taglio obliquo guida lato inferiore	17,00	tenda
	Verniciatura delle lamelle categoria 1 e 2 vedi pag. 37	15%	tenda
8825	Verniciatura a polvere del supporto delle lamelle	47,00	m
8978	Verniciatura a polvere delle clips per le lamelle	44,00	m
8972	Verniciatura a polvere cassonetto porta motore/trasmissione	25,00	tenda
9025	Lamelle in colore speciale - supplemento fisso	10,00	m ²
8833	Lamelle in colore speciale minore o uguale a 65 m ²	4.235,00	per ordine
8847	Lamelle in colore speciale minore o uguale a 95 m ²	3.630,00	per ordine
8835	Lamelle in colore speciale minore o uguale a 160 m ²	3.025,00	per ordine
8836	Lamelle in colore speciale minore o uguale a 200 m ²	1.815,00	per ordine
	Lamelle in colore speciale superiore a 200 m ²	0,00	per ordine
N.B. PER TUTTI I CALCOLI DEI SUPPLEMENTI AL m O AL mq LE DIMENSIONI DA CONSIDERARE SONO SEMPRE BK E H (HL+HS)			
altro		Supplemento €	
	Spedizione anticipata prese di collegamenti motore STAK3	60,00	per ordine (prezzo netto)

LISTINO FRANGISOLE A CATENA GM 200



BK - LARGHEZZA (DIETRO GUIDA - DIETRO GUIDA)

	600	700	800	900	1000	1100	1200	1300	1400	1500	1600	1700	1800	1900	2000	2100	2200	2300	2400	2500	2600	2700	2800
600	624	627	637	643	652	664	673	685	691	699	707	719	722	726	737	747	755	765	772	779	791	797	810
700	630	633	643	649	658	669	678	690	698	704	713	725	728	733	743	753	763	772	777	786	798	802	818
800	633	637	646	653	663	674	681	693	701	710	717	729	731	736	747	757	766	775	781	789	801	807	821
900	657	665	676	685	695	700	719	723	731	743	750	757	763	775	789	796	801	813	821	828	843	847	858
1000	691	698	707	725	734	741	757	764	777	786	795	803	818	827	834	850	857	867	876	887	897	906	923
1100	721	728	745	754	764	776	794	801	810	819	832	845	851	867	874	888	899	908	916	932	941	951	968
1200	742	759	766	783	789	801	818	828	838	852	862	873	884	896	911	920	929	945	954	968	978	989	1008
1300	787	802	811	823	835	850	867	876	893	905	918	929	942	952	966	978	996	1011	1020	1036	1045	1060	1074
1400	806	820	833	847	863	874	887	907	918	929	941	959	970	979	1001	1012	1026	1042	1052	1069	1080	1097	1.111
1500	836	849	863	879	893	907	924	937	951	966	979	995	1004	1021	1040	1052	1066	1078	1094	1.110	1.127	1.137	1.160
1600	862	890	900	919	932	946	967	984	1000	1012	1030	1043	1062	1078	1094	1.105	1.127	1.139	1.159	1.173	1.191	1.203	1.226
1700	905	927	944	959	976	992	1014	1029	1045	1062	1073	1096	1.110	1.125	1.141	1.161	1.176	1.195	1.208	1.227	1.243	1.260	1.280
1800	941	965	985	1003	1019	1033	1058	1077	1092	1.110	1.126	1.146	1.162	1.179	1.201	1.220	1.237	1.254	1.271	1.287	1.309	1.324	1.344
1900	968	995	1011	1031	1052	1069	1091	1.108	1.127	1.144	1.164	1.179	1.201	1.219	1.239	1.258	1.275	1.293	1.314	1.329	1.350	1.366	1.390
2000	993	1020	1042	1060	1077	1097	1.118	1.137	1.159	1.177	1.190	1.214	1.237	1.250	1.275	1.292	1.311	1.331	1.348	1.369	1.390	1.407	1.435
2100	1026	1056	1074	1098	1.120	1.137	1.161	1.176	1.197	1.220	1.243	1.267	1.286	1.307	1.329	1.351	1.366	1.388	1.406	1.427	1.450	1.468	1.496
2200	1052	1081	1.102	1.125	1.147	1.169	1.187	1.209	1.236	1.253	1.278	1.296	1.319	1.340	1.362	1.382	1.401	1.423	1.448	1.466	1.487	1.513	1.637
2300	1093	1.126	1.146	1.171	1.193	1.212	1.238	1.263	1.285	1.305	1.327	1.353	1.371	1.393	1.421	1.441	1.466	1.485	1.509	1.529	1.558	1.681	1.707
2400	1.111	1.144	1.172	1.194	1.215	1.236	1.265	1.293	1.311	1.336	1.360	1.386	1.404	1.427	1.452	1.477	1.498	1.521	1.544	1.672	1.693	1.716	1.746
2500	1.139	1.169	1.196	1.221	1.246	1.267	1.297	1.320	1.348	1.371	1.392	1.414	1.438	1.462	1.485	1.512	1.535	1.558	1.689	1.710	1.733	1.757	1.787
2600	1.176	1.209	1.239	1.261	1.286	1.308	1.342	1.366	1.392	1.417	1.438	1.468	1.490	1.515	1.544	1.568	1.589	1.619	1.746	1.770	1.799	1.826	1.852
2700	1.207	1.237	1.265	1.290	1.316	1.342	1.375	1.404	1.424	1.451	1.476	1.502	1.527	1.556	1.581	1.602	1.635	1.762	1.786	1.814	1.842	1.864	1.886
2800	1.232	1.262	1.291	1.322	1.344	1.372	1.400	1.429	1.457	1.483	1.513	1.533	1.559	1.586	1.613	1.645	1.775	1.799	1.828	1.850	1.880	1.896	1.924
2900	1.263	1.304	1.328	1.357	1.384	1.414	1.449	1.474	1.503	1.529	1.558	1.587	1.614	1.643	1.668	1.802	1.831	1.859	1.876	1.901	1.933	1.962	
3000	1.291	1.328	1.358	1.388	1.419	1.445	1.479	1.504	1.533	1.562	1.590	1.616	1.647	1.674	1.808	1.835	1.872	1.888	1.912	1.940	1.972		
3200	1.353	1.394	1.427	1.459	1.490	1.522	1.554	1.583	1.617	1.645	1.669	1.707	1.735	1.870	1.892	1.923	1.953	1.983	2.012				
3400	1.416	1.459	1.490	1.527	1.556	1.589	1.625	1.663	1.691	1.722	1.756	1.787	1.928	1.949	1.984	2.011	2.043	2.079					
3600	1.469	1.512	1.546	1.584	1.614	1.649	1.683	1.721	1.753	1.789	1.823	1.964	1.984	2.018	2.052	2.086	2.121						
3800	1.533	1.575	1.613	1.647	1.683	1.722	1.759	1.795	1.830	1.865	2.011	2.033	2.070	2.101	2.141								
4000	1.595	1.643	1.681	1.719	1.759	1.792	1.836	1.874	1.907	2.045	2.081	2.127	2.155	2.194									

HL - ALTEZZA LUCE ARCHITETTONICA

LARGHEZZE BK SUPERIORI A 2800 DA VALUTARE

FRA NGI SOLE



Frangisole



La luce ideale per ogni atmosfera

Schenker
Storen



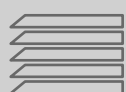

Suncover

LA LINEA FRANGISOLE CONSENTE UN'OTTIMA
REGOLAZIONE DELLA LUCE NATURALE
RAGGIUNGENDO L'OSCURAMENTO DESIDERATO
E CREANDO COSÌ L'ATMOSFERA IDEALE ED IL
COMFORT PERFETTO IN OGNI AMBIENTE.



FRANGISOLE

ORIENTABILI E IMPACCHETTABILI

	pag.	
GM 200	6	
KR 80	12	
VR 70 - 90	18	
VR 90W	28	
VELETTE	34	

+ PLUS

	pag.	
COLORI	36	
CLICK +	38	
MODULO D'ORDINE	40	



Frangisole







Il Frangisole **GM 200** riunisce tutte le collaudate caratteristiche delle veneziane interamente metalliche come espressione di tecnologia all'avanguardia.

Con le sue moderne lamelle curve soddisfa il gusto estetico attuale.

È ideale per qualsiasi contesto abitativo o per edifici commerciali e pubblici.



OSCURAMENTO



GM 200

COD. 8862



- + DESIGN MODERNO
- + BUON ISOLAMENTO E SCHERMATURA SOLARE
- + COMFORT ABITATIVO OTTIMALE



COSA LA RENDE UNICA

- Robusta persiana interamente metallica.
- Nessun nastro di sollevamento nell'area delle lamelle.
- Guide in alluminio estruso con guarnizione antirumore.
- Lamelle in alluminio profilato.
- Meccanismi a forbice in acciaio INOX.
- Catena in acciaio nikelato (INOX su richiesta).
- Buone proprietà isolanti e oscuranti.
- Lamelle profilate curve dal design moderno.
- Allestimenti personalizzabili.

CARATTERISTICHE COSTRUTTIVE

- Lamelle sostenute sui due lati da supporti in metallo e bloccate con clip in acciaio inossidabile.
- Singole lamelle sostituibili dall'interno.
- Guide in alluminio estruso termo laccate.
- Il meccanismo inclinabile è composto di segmenti in acciaio inossidabile montati nelle guide.
- Lamelle profilate a rulli (spessore 0,6 mm, larghezza 90 mm) con profilo antirumore in PVC.
- Azionamento a motore (manuale su richiesta).

OPTIONAL

- Lamelle estruse curve di spessore 1,1 mm, larghe 90 mm, oppure squadrate 0,6 mm.
- Catena in acciaio inox e supporto per lamelle consigliato per zone marittime.
- Terminale estruso termolaccato.
- Clips termolaccate tinte RAL.
- Guida con profilo integrato di compensazione.
- Motori di azionamento integrabili con sistema IO o Domotica.

LAMELLE:



PROFILATA STANDARD



PROFILATA NS200 SQUADRATA



ESTRUSA

DIMENSIONI LIMITE	SINGOLO	ACCOPIATO	
		MANUALE	MOTORE
Altezza luce (HL) min.	560 mm	560 mm	560 mm
Altezza luce (HL) max.	4000 mm	4000 mm	4000 mm
Larghezza costruzione (BK) min.	600 mm		
Larghezza costruzione (BK) max.	3000 mm		
BK max. con lamelle estruse (BK) max. e lamella NS200 Squadrata	2500 mm		
Superficie massima* (BK x HL)	8,00 m ²	8,00 m ²	20,00 m ²
Superficie massima con lamelle estruse*	4,00 m ²	4,00 m ²	10,00 m ²
Numero massimo		3	4

MISURE PREDISPOSIZIONE INCASSO

Base BK = 84 mm x Altezza (HL+HS)

ALTEZZA LUCE HL	+	ALTEZZA DELL'INCASSO HS
Da 600 a 1000		245 mm
Da 1001 a 1250		265 "
Da 1251 a 1500		290 "
Da 1501 a 1750		320 "
Da 1751 a 2000		345 "
Da 2001 a 2250		375 "
Da 2251 a 2500		395 "
Da 2501 a 2750		425 "
Da 2751 a 3000		450 "
Da 3001 a 3250		470 "
Da 3251 a 3500		500 "
Da 3501 a 3750		525 "
Da 3751 a 4000		550 "

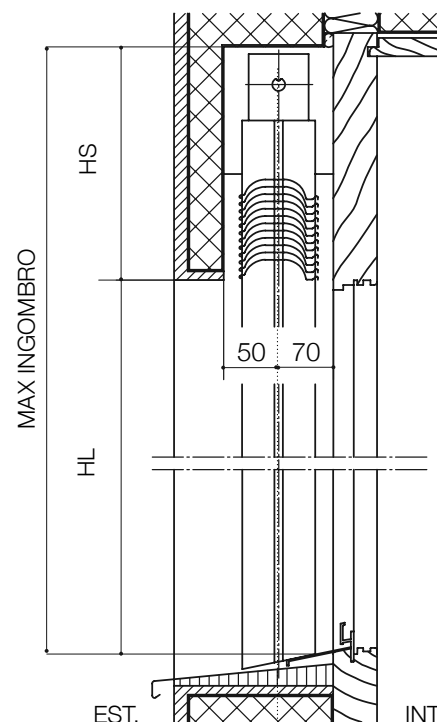

GUIDE

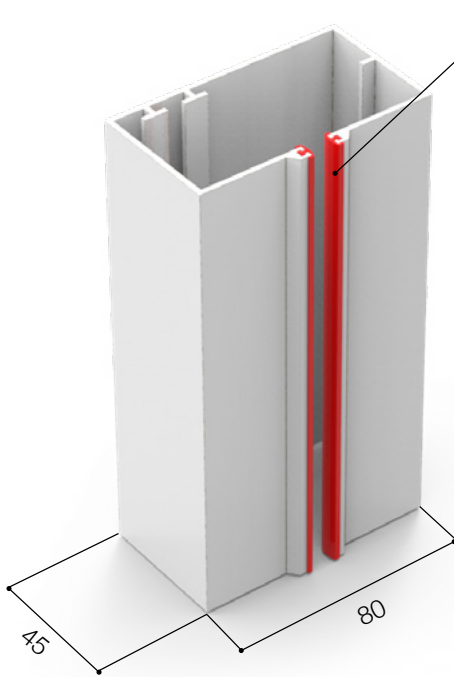
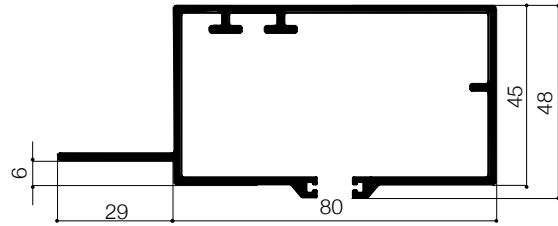
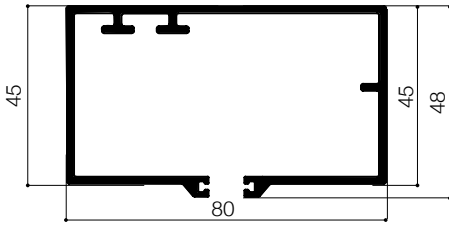

Guida standard - cod. 965

DI SERIE

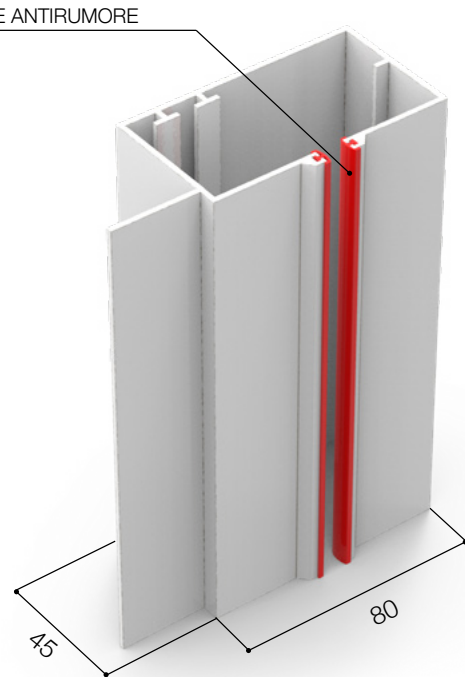

Guida con aletta - cod. 964

A RICHIESTA

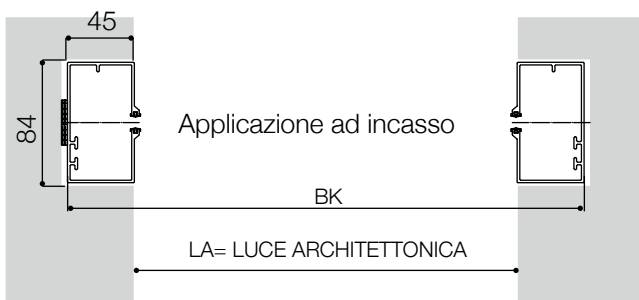

Applicazione ad incasso

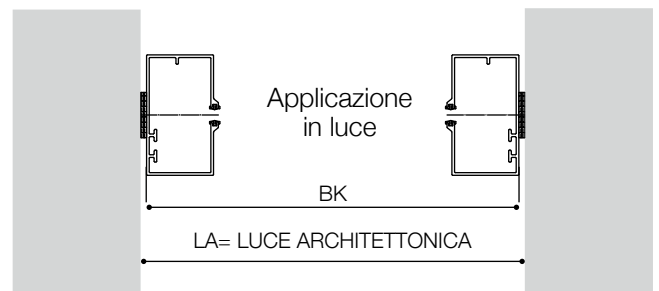

Applicazione in luce

SQUADRETTE PER GUIDE

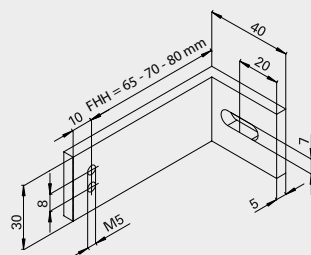

Squadretta per guide a L tipo 1

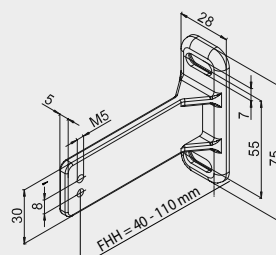

Squadretta per guide in ghisa tipo 2

LISTINO FRANGISOLE A CATENA GM 200

CONFIGURAZIONE BASE

Lamelle profilate 0,6 mm preverniciate colori standard	vedi pag. 36
Guide termolaccate in tinta con le lamelle	
Motore Somfy J4 1TN fine corsa non regolabili	
Azionamento ad argano completo di asta (a richiesta in alternativa al motore)	
Supporti lamelle zama naturale	
Clips fermalamelle INOX	
Catena del meccanismo in acciaio standard	

OPTIONAL +

SUPPLEMENTO PER OPZIONI RELATIVE AL MODELLO

Cod.	Azionamento e comando	Supplemento	€
	Motore Somfy J4 HTM fine corsa regolabili	86,00	tenda
	Motore Somfy J4 IO radio	206,00	tenda
9472	Radiocomando Situio 1 IO	128,00	cad.
9473	Radiocomando Situio 5 IO	141,00	cad.
9045	Radiocomando Situio 1 Variation IO	152,00	cad.
9156	Radiocomando Situio 5 Variation IO	190,00	cad.
8821	Radiocomando a parete Somfy Smoove 1 IO	129,00	cad.
9474	Radiocomando a parete Somfy Smoove 4 IO	159,00	cad.
8997	Sensore vento Eolis IO (230V)	303,00	cad.
8822	Sensore vento Eolis WireFree IO (a batteria)	258,00	cad.
Accessori		Supplemento	€
8980	Squadretta fissaggio frontale guide termolaccata (tutti i modelli)	18,00	cad.
9002	Guide con aletta laterale cod.964 (per coppia)	9,00	m
	Lamelle profilate squadrate NS200 spess. 0,6 mm	77,00	tenda
8850	Lamelle estruse spess. 1,1 mm (vedere limite di fattibilità)	107,00	m ²
8851	Catena del meccanismo in acciaio INOX resistente alla salsedine (per coppia guide)	93,00	m
8827	Carter estruso termolaccato per ultima lamella inferiore (non disponibile per lamelle estruse)	22,00	m
8823	Pilastrino estruso 80x20x2 termolaccato per accoppiamenti	113,00	m
8878	Kit staffe fissaggio cielo-terra pilastrino 80x20	37,00	cad.
9408	Kit staffe fissaggio frontale-terra pilastrino 80x20	56,00	cad.
9003	Asta sganciabile per argano	11,00	tenda
Trattamenti superficiali - Lavorazioni		Supplemento	€
	Taglio obliquo guida lato inferiore	17,00	tenda
	Verniciatura delle lamelle categoria 1 e 2 vedi pag. 37 (fino a 200 m ² ; oltre no suppl.)	15%	tenda
	Telo lamelle e guide di colori diversi	25,00	tenda
8825	Supporti lamelle termolaccati (per coppia guide)	47,00	m
8978	Clips ferma lamelle termolaccate (per coppia guide)	44,00	m
	Cassonetto motore/trasmissione termolaccato (esclusi cestelli guida)	25,00	tenda
9025	Lamelle in colore speciale - supplemento fisso	13,00	m ²
8833	Lamelle in colore speciale minore o uguale a 65 m ²	4.235,00	per ordine
8847	Lamelle in colore speciale minore o uguale a 95 m ²	3.630,00	per ordine
8835	Lamelle in colore speciale minore o uguale a 160 m ²	3.025,00	per ordine
8836	Lamelle in colore speciale minore o uguale a 200 m ²	1.815,00	per ordine
	Lamelle in colore speciale superiore a 200 m ²	0,00	per ordine
N.B. PER TUTTI I CALCOLI DEI SUPPLEMENTI AL M O AL MQ LE QUOTE DA CONSIDERARE SONO SEMPRE BK E H (HL+HS)			
altro		Supplemento	€
8875	Spedizione anticipata prese STAK 3 per collegamento motore	60,00	per ordine (prezzo netto)

LISTINO FRANGISOLE A CATENA GM 200



BK - LARGHEZZA (DIETRO GUIDA - DIETRO GUIDA)

600	624	627	637	643	652	664	673	685	691	699	707	719	722	726	737	747	755	765	772	779	791	797	810	871
700	630	633	643	649	658	669	678	690	698	704	713	725	728	733	743	753	763	772	777	786	798	802	818	880
800	633	637	646	653	663	674	681	693	701	710	717	729	731	736	747	757	766	775	781	789	801	807	821	884
900	657	665	676	685	695	700	719	723	731	743	750	757	763	775	789	796	801	813	821	828	843	847	858	917
1000	691	698	707	725	734	741	757	764	777	786	795	803	818	827	834	850	857	867	876	887	897	906	923	997
1100	721	728	745	754	764	776	794	801	810	819	832	845	851	867	874	888	899	908	916	932	941	951	968	1045
1200	742	759	766	783	789	801	818	828	838	852	862	873	884	896	911	920	929	945	954	968	978	989	1008	1090
1300	787	802	811	823	835	850	867	876	893	905	918	929	942	952	966	978	996	1011	1020	1036	1045	1060	1074	1159
1400	806	820	833	847	863	874	887	907	918	929	941	959	970	979	1001	1012	1026	1042	1052	1069	1080	1097	1111	1200
1500	836	849	863	879	893	907	924	937	951	966	979	995	1004	1021	1040	1052	1066	1078	1094	1110	1127	1137	1160	1253
1600	862	890	900	919	932	946	967	984	1000	1012	1030	1043	1062	1078	1094	1105	1127	1139	1159	1173	1191	1203	1226	1325
1700	905	927	944	959	976	992	1014	1029	1045	1062	1073	1096	1110	1125	1141	1161	1176	1195	1208	1227	1243	1260	1280	1383
1800	941	965	985	1003	1019	1033	1058	1077	1092	1110	1126	1146	1162	1179	1201	1220	1237	1254	1271	1287	1309	1324	1344	1448
1900	968	995	1011	1031	1052	1069	1091	1108	1127	1144	1164	1179	1201	1219	1239	1258	1275	1293	1314	1329	1350	1366	1390	1502
2000	993	1020	1042	1060	1077	1097	1118	1137	1159	1177	1190	1214	1237	1250	1275	1292	1311	1331	1348	1369	1390	1407	1435	1554
2100	1026	1056	1074	1098	1120	1137	1161	1176	1197	1220	1243	1267	1286	1307	1329	1351	1366	1388	1406	1427	1450	1468	1496	1620
2200	1052	1081	1102	1125	1147	1169	1187	1209	1236	1253	1278	1296	1319	1340	1362	1382	1401	1423	1448	1466	1487	1513	1637	1877
2300	1093	1126	1146	1171	1193	1212	1238	1263	1285	1305	1327	1353	1371	1393	1421	1441	1466	1485	1509	1529	1558	1681	1707	1949
2400	1111	1144	1172	1194	1215	1236	1265	1293	1311	1336	1360	1386	1404	1427	1452	1477	1498	1521	1544	1672	1693	1716	1746	1889
2500	1139	1169	1196	1221	1246	1267	1297	1320	1348	1371	1392	1414	1438	1462	1485	1512	1535	1558	1689	1710	1733	1757	1787	1934
2600	1176	1209	1239	1261	1286	1308	1342	1366	1392	1417	1438	1468	1490	1515	1544	1568	1589	1619	1746	1770	1799	1826	1852	2001
2700	1207	1237	1265	1290	1316	1342	1375	1404	1424	1451	1476	1502	1527	1556	1581	1602	1635	1762	1786	1814	1842	1864	1886	
2800	1232	1262	1291	1322	1344	1372	1400	1429	1457	1483	1513	1533	1559	1586	1613	1645	1775	1799	1828	1850	1880	1896	1924	
2900	1263	1304	1328	1357	1384	1414	1449	1474	1503	1529	1558	1587	1614	1643	1668	1802	1831	1859	1876	1901	1933	1962		
3000	1291	1328	1358	1388	1419	1445	1479	1504	1533	1562	1590	1616	1647	1674	1808	1835	1872	1888	1912	1940	1972			
3200	1353	1394	1427	1459	1490	1522	1554	1583	1617	1645	1669	1707	1735	1870	1892	1923	1953	1983	2012					
3400	1416	1459	1490	1527	1556	1589	1625	1663	1691	1722	1756	1787	1928	1949	1984	2011	2043	2079						
3600	1469	1512	1546	1584	1614	1649	1683	1721	1753	1789	1823	1964	1984	2018	2052	2086	2121							
3800	1533	1575	1613	1647	1683	1722	1759	1795	1830	1865	2011	2033	2070	2101	2141									
4000	1595	1643	1681	1719	1759	1792	1836	1874	1907	2045	2081	2127	2155	2194										

HL - ALTEZZA LUCE ARCHITETTONICA



Se cercate una tenda classica e dallo stile elegante, la KR 80 fa al caso vostro. La **KR 80**, esteticamente una tenda molto bella e dai valori costruttivi altrettanto importanti. La sua struttura semplice ma resistente negli anni richiede poca manutenzione. Le sue lamelle di forma curva sono armoniose e raffinate ma allo stesso tempo molto funzionali. Le lamelle curve e sottili di KR 80, sono particolarmente adatte per le ristrutturazioni, rispondendo alla profondità minima dell'architrave.



OSCURAMENTO



KR 80 COD. 8872



- + TENDA CLASSICA
- + IDEALE PER RISTRUTTURAZIONI
- + IMPACCHETTAMENTO RIDOTTO



Raccordo ottimale: il raccordo brevettato tra lamella e cordicella, che non necessita di manutenzione, ha occhielli in acciaio inossidabile che si collegano alla guarnizione senza indebolire le lamelle.

COSA LA RENDE UNICA

- Regolazione della luce adattata alle intemperie con diverse inclinazioni delle lamelle.
- Grazie alla profondità dell'architrave di appena 120 mm e alle sottili lamelle, la KR 80 è ideale in caso di ristrutturazioni.

CARATTERISTICHE COSTRUTTIVE

- Tecnologia di giunzione collaudata.
- Guide con profilo antirumore, bulloni di guida stabilizzati ai raggi UV per un funzionamento silenzioso.
- Cordicella in poliestere antispurco resistente all'usura.
- Solide lamelle flangiate su entrambi i lati larghe 80 mm, di forma concava.

OPTIONAL

- Guida Estrusa o guida cordino funicella.
- Le lamelle delle KR 80 possono essere fornite anche perforate (5% di fori, diametro fori 0,8 mm).
- Azionamento manuale o a motore.
- Integrabili con sistema IO o Domotica.

DIMENSIONI LIMITE	SINGOLO		ACCOPPIATO	
	MANUALE	MOTORE	MANUALE	MOTORE
Altezza luce (HL) min.	600* mm	600* mm	600* mm	600* mm
Altezza luce (HL) max.	4250 mm	4250 mm	4250 mm	4250 mm
Larghezza costruzione (BK) min.	410 mm	520 mm		
Larghezza costruzione (BK) max.	4500 mm	4500 mm		
Superficie massima* (BK x HL)	9,00 m ²	11,00 m ²	9,00 m ²	35,00 m ²
Numero massimo			5	6

*nessuna limitazione HL min., ma assicurare la copertura dell'architrave:
garantire assolutamente HS min. (previa autorizzazione dell'ufficio tecnico)

MISURE PREDISPOSIZIONE INCASSO

ALTEZZA LUCE HL	+	ALTEZZA DELL'INCASSO HS		
Da 600 a 1000	■	230	●	255 mm
Da 1001 a 1250	■	230	●	255 "
Da 1251 a 1500	■	230	●	255 "
Da 1501 a 1750	■	250	●	275 "
Da 1751 a 2000	■	265	●	290 "
Da 2001 a 2250	■	285	●	310 "
Da 2251 a 2500	■	300	●	325 "
Da 2501 a 2750	■	320	●	345 "
Da 2751 a 3000	■	335	●	360 "
Da 3001 a 3250	■	355	●	380 "
Da 3251 a 3500	■	370	●	395 "
Da 3501 a 3750	■	390	●	415 "
Da 3751 a 4000	■	405	●	430 "
Da 4001 a 4250	■	420	●	445 "

■ AZIONAMENTO MANUALE - MOTORE ● INGRANAGGIO NELL'AREA LAMELLE

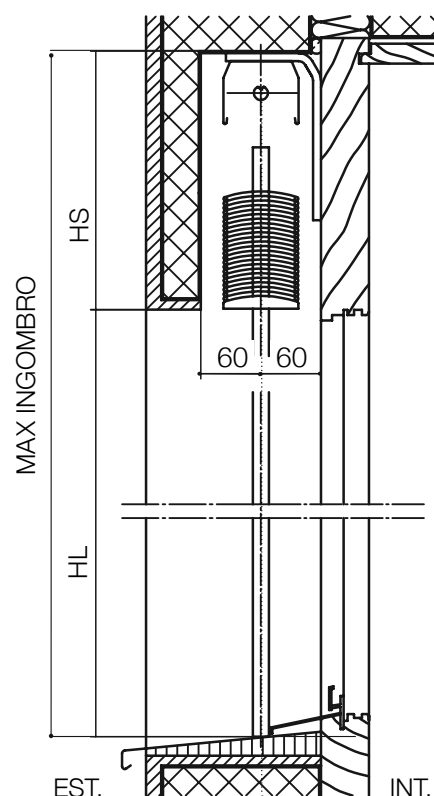

GUIDE

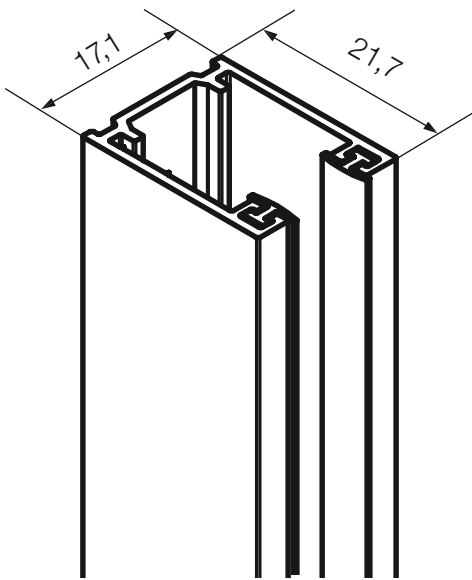

Guida semplice FE **cod. 941**
Guida autoportante FE **cod. 946**

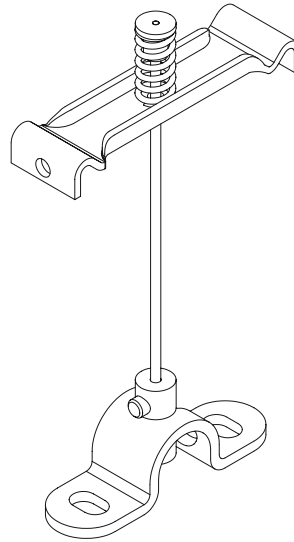

Guida cordino - Funicella **cod.960**
BK > 3000 nr. 1 cordino centrale
BK > 3600 nr. 2 cordini centrali

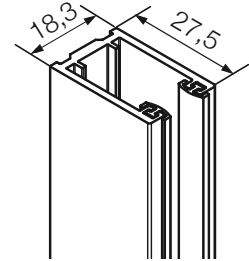

Guida autoportante
FD **cod. 945**

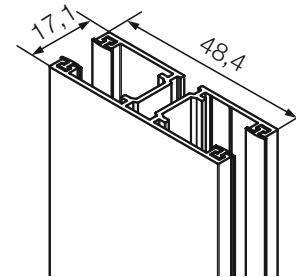

Guida doppia FD **cod. 954**

SQUADRETTE PER GUIDE

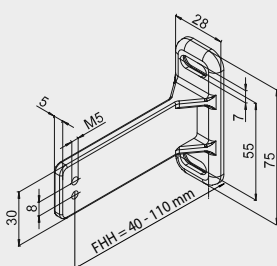

Squadretta per guide in ghisa
tipo 2

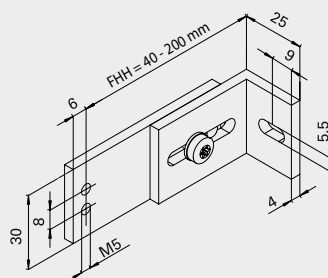

Squadretta per guide FEH
tipo 3

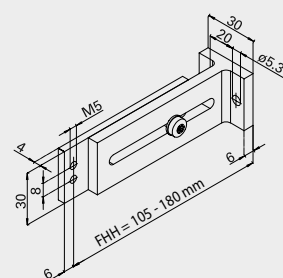

Squadretta per guide
tipo 4

LISTINO FRANGISOLE CON CORDINO KR 80

CONFIGURAZIONE BASE

Lamelle profilate 0,42 mm preverniciate colori standard e terminale termolaccato	vedi pag. 36
Guide termolaccate in tinta con le lamelle	
Motore Somfy J4 HTM con finecorsa regolabili	
Azionamento ad argano completo di asta (a richiesta in alternativa al motore)	

OPTIONAL +

SUPPLEMENTO PER OPZIONI RELATIVE AL MODELLO

Cod.	Azionamento e comando	Supplemento	€
	Motore Somfy J4 1TN con finecorsa NON regolabili (detrazione)	-86,00	tenda
	Motore Somfy J4 IO radio	206,00	tenda
9472	Radiocomando Somfy Situò 1 IO	128,00	cad.
9473	Radiocomando Somfy Situò 5 IO	141,00	cad.
9045	Radiocomando Situò 1 Variation IO	152,00	cad.
9156	Radiocomando Situò 5 Variation IO	190,00	cad.
8821	Radiocomando a parete Somfy Smooove 1 IO	129,00	cad.
9474	Radiocomando a parete Somfy Smooove 4 IO	159,00	cad.
8997	Sensore vento Eolis IO (230V)	303,00	cad.
8822	Sensore vento Eolis WireFree IO (a batteria)	258,00	cad.
Accessori		Supplemento	€
8980	Squadretta fissaggio frontale guide (tutti i modelli)	18,00	cad.
9003	Asta sganciabile per argano	11,00	tenda
	Guide: un lato estrusa cod. 941; un lato funicella cod. 960	15%	tenda
Trattamenti superficiali - Lavorazioni		Supplemento	€
	Verniciatura delle lamelle categoria 1 e 2 vedi pag. 37 (fino a 200 m ² ; oltre no suppl.)	15%	tenda
	Telo lamelle e guide di colori diversi	25,00	tenda
	Cassonetto motore/trasmissione termolaccato (esclusi cestelli guida)	25,00	tenda
9025	Lamelle in colore speciale - supplemento fisso	13,00	m ²
8833	Lamelle in colore speciale minore o uguale a 65 m ²	4.235,00	per ordine
8847	Lamelle in colore speciale minore o uguale a 95 m ²	3.630,00	per ordine
8835	Lamelle in colore speciale minore o uguale a 160 m ²	3.025,00	per ordine
8836	Lamelle in colore speciale minore o uguale a 200 m ²	1.815,00	per ordine
	Lamelle in colore speciale superiore a 200 m ²	0,00	per ordine
N.B. PER TUTTI I CALCOLI DEI SUPPLEMENTI AL m O AL mq LE DIMENSIONI DA CONSIDERARE SONO SEMPRE BK E H (HL+HS)			
altro		Supplemento	€
8875	Spedizione anticipata prese STAK 3 per collegamento motore	60,00	per ordine (prezzo netto)

LISTINO FRANGISOLE CON CORDINO KR 80



BK - LARGHEZZA (DIETRO GUIDA - DIETRO GUIDA)

600	700	800	900	1000	1100	1200	1300	1400	1500	1600	1700	1800	1900	2000	2100	2200	2300	2400	2500	2600	2700	2800	2900	3000	3200	3400	3600	3800	4000	4200	4400	4500		
600	521	531	532	541	547	553	563	570	574	581	657	671	675	679	687	691	702	704	715	718	727	730	741	819	831	843	861	870	881	968	979	991		
700	522	532	533	542	548	554	565	572	575	583	658	672	676	680	688	693	704	705	716	719	728	731	742	820	832	844	862	871	883	969	980	992		
800	523	533	534	543	550	555	566	573	577	584	660	674	677	682	689	694	705	706	717	720	729	732	743	821	833	845	863	872	884	970	981	993		
900	531	537	542	550	555	563	573	579	586	597	672	679	690	695	701	705	716	722	731	735	744	748	755	837	847	865	876	894	902	992	1008	1014		
1000	541	547	556	561	569	578	583	587	601	606	614	691	706	707	722	724	730	743	749	761	763	773	776	785	871	885	898	911	931	944	1035	1054	1059	
1100	544	555	557	570	575	584	589	599	609	616	622	706	718	723	731	735	750	755	763	774	781	788	792	800	892	905	920	936	948	966	1062	1078	1091	
1200	554	567	569	580	585	596	607	610	620	627	640	718	730	737	749	753	765	772	783	796	798	807	819	822	910	922	943	961	976	991	1089	1101	1114	
1300	568	575	584	597	599	613	619	628	641	645	655	740	759	763	773	781	788	800	808	821	827	836	841	852	943	961	979	998	1013	1030	1130	1151	1163	
1400	572	583	590	601	606	618	631	640	646	655	667	755	766	778	788	789	801	815	823	833	841	853	860	867	964	981	996	1017	1035	1050	1158	1179	1190	
1500	575	589	597	607	616	629	639	645	655	665	675	766	779	788	796	807	820	831	838	850	858	869	877	889	981	996	1019	1038	1056	1075	1182	1200	1212	
1600	583	605	616	630	638	646	660	667	676	687	702	793	808	815	823	836	848	860	869	882	894	904	913	920	1015	1035	1061	1080	1101	1117	1226	1249	1263	
1700	606	628	635	652	660	672	683	691	702	715	726	819	834	843	853	865	876	887	905	914	924	935	944	953	1052	1069	1097	1117	1136	1156	1272	1293	1305	
1800	610	635	645	658	669	683	691	701	717	726	739	832	849	860	869	880	895	911	919	931	941	949	961	970	1075	1093	1116	1137	1161	1183	1294	1321	1333	
1900	623	646	658	671	682	698	704	717	730	741	754	850	867	883	894	902	917	929	940	950	962	977	985	996	1100	1123	1148	1173	1199	1219	1337	1359	1377	
2000	629	653	665	676	689	704	712	724	740	751	761	865	882	894	904	918	930	941	950	970	981	990	1001	1015	1122	1144	1171	1196	1216	1243	1364	1390	1402	
2100	639	665	678	691	702	716	732	743	759	768	786	887	905	916	929	938	955	969	980	998	1009	1023	1038	1051	1155	1178	1206	1234	1257	1282	1406	1434	1452	
2200	651	676	687	700	715	731	742	754	771	783	796	904	919	932	946	957	970	984	1001	1016	1027	1042	1057	1068	1175	1201	1232	1257	1281	1305	1434	1461	1475	
2300	654	679	693	708	719	738	750	762	775	790	805	911	932	946	958	968	986	1005	1016	1028	1045	1058	1069	1082	1196	1221	1248	1276	1305	1328	1455	1488	1503	
2400	664	695	708	722	737	754	767	778	797	809	825	936	955	969	981	996	1014	1028	1042	1058	1074	1089	1100	1112	1230	1252	1287	1317	1344	1372	1504	1533	1549	
2500	675	699	713	731	748	761	776	790	804	817	833	949	968	982	996	1009	1028	1039	1058	1073	1087	1101	1118	1130	1245	1276	1304	1339	1366	1397	1529			
2600	688	718	728	748	764	779	793	811	826	840	860	974	993	1007	1023	1038	1051	1073	1086	1104	1124	1138	1147	1168	1281	1316	1345	1378	1408	1439	1576			
2700	695	722	738	754	774	787	803	819	836	849	867	984	1005	1019	1037	1050	1068	1089	1101	1119	1136	1151	1166	1182	1299	1331	1365	1400	1428	1458				
2800	699	730	743	764	781	793	815	827	845	861	880	995	1018	1032	1046	1067	1085	1104	1115	1134	1152	1164	1183	1199	1320	1351	1390	1419	1453					
2900	716	741	756	777	796	815	828	844	863	881	898	1019	1042	1057	1074	1092	1109	1128	1144	1160	1179	1195	1211	1224	1355	1390	1427	1461						
3000	719	748	765	784	799	820	836	851	874	887	906	1034	1052	1065	1089	1102	1119	1138	1159	1177	1191	1208	1228	1243	1368	1406	1441	1476						
3200	744	773	789	812	825	849	863	892	908	925	944	1071	1090	1111	1129	1144	1166	1186	1206	1225	1244	1265	1279	1298	1431	1464	1503							
3400	760	795	812	832	855	877	895	914	933	950	973	1105	1129	1147	1167	1186	1206	1228	1248	1269	1287	1305	1325	1344	1480	1518								
3600	773	811	827	849	871	894	913	930	950	973	994	1129	1155	1173	1196	1212	1237	1258	1279	1301	1318	1342	1359	1380	1518									
3800	793	828	851	874	894	919	937	955	980	1003	1029	1161	1186	1208	1228	1255	1274	1296	1320	1347	1365	1386	1409											
4000	815	845	870	894	914	938	962	984	1007	1031	1053	1200	1224	1246	1274	1293	1321	1340	1367	1390	1410	1432												
4200	836	871	897	920	944	968	993	1010	1037	1059	1089	1237	1263	1288	1312	1334	1356	1386	1406	1433	1460													
4300	841	880	904	926	950	974	998	1023	1050	1074	1098	1251	1280	1301	1323	1347	1372	1395	1419	1450														



I frangisole delle linee **VR 70** e **VR 90** dimostrano che perfezionare gli aspetti funzionali non significa trascurare l'estetica. Grazie alla loro forma speciale, le lamelle sono ideali ovunque sia richiesta una buona schermatura della luce. La posizione delle lamelle è regolabile in qualsiasi posizione, a seconda delle esigenze. Le diverse varianti soddisfano ogni esigenza.

Schenker
Storen

OSCURAMENTO



VR70-90

COD. 8873 - COD. 8866



- + LAMELLE FRANGISOLE CLASSICHE
- + IDEALI PER GRANDI DIMENSIONI
- + FACILI DA INSTALLARE



Guida per funicella: la guida per funicella opzionale delle VR 90 consente svariate possibilità architettoniche nella progettazione della facciata.

Variante lamelle microforate

COSA LA RENDE UNICA

- Rapporto qualità-prezzo ottimale.
- Ampio spettro di applicazione, ad esempio per edifici amministrativi, scuole, villaggi residenziali, case per anziani, ospedali, case unifamiliari e plurifamiliari.
- Diverse posizioni delle lamelle per una schermatura ottimale di ambienti abitativi e lavorativi.
- Regolazione modulata della luminosità interna.

CARATTERISTICHE COSTRUTTIVE

- Elegante profilo delle lamelle per facciate esteticamente pregevoli.
- Guide dotate di profilo antirumore stabilizzato ai raggi UV per un comando silenzioso.
- Eccellenti proprietà isolanti che riducono i costi dell'energia.
- Solide lamelle flangiate su entrambi i lati larghe 70 mm e 90 mm con profili antirumore.
- Lamelle spesse 0,42 mm.
- Tutti i componenti meccanici essenziali possono essere sostituiti in loco.

OPTIONAL VR 70

- Guida estrusa.
- Lamelle disponibili anche perforate (5% di fori, diametro fori 0,8 mm).
- Azionamento manuale o a motore.
- Integrabili con sistema IO o Domotica.

DIMENSIONI LIMITE	SINGOLO		ACCOPPIATO	
	MANUALE	MOTORE	MANUALE	MOTORE
Altezza luce (HL) min.	600* mm	600* mm	600* mm	600* mm
Altezza luce (HL) max.	4250 mm	4250 mm	4250 mm	4250 mm
Larghezza costruzione (BK) min.	410 mm	520 mm		
Larghezza costruzione (BK) max.	4500 mm	4500 mm		
Superficie massima* (BK x HL)	9,00 m ²	11,00 m ²	9,00 m ²	35,00 m ²
Numero massimo			5	6

*nessuna limitazione HL min., ma assicurare la copertura dell'architrave:
garantire assolutamente HS min. (previa autorizzazione dell'ufficio tecnico)

MISURE PREDISPOSIZIONE INCASSO

ALTEZZA LUCE HL	+	ALTEZZA DELL'INCASSO HS					
Da 600 a 1000	■	190	●	215	▶	205	mm
Da 1001 a 1250	■	210	●	235	▶	225	"
Da 1251 a 1500	■	235	●	260	▶	250	"
Da 1501 a 1750	■	255	●	280	▶	270	"
Da 1751 a 2000	■	275	●	300	▶	290	"
Da 2001 a 2250	■	300	●	325	▶	315	"
Da 2251 a 2500	■	320	●	345	▶	335	"
Da 2501 a 2750	■	345	●	370	▶	360	"
Da 2751 a 3000	■	365	●	390	▶	380	"
Da 3001 a 3250	■	390	●	415	▶	405	"
Da 3251 a 3500	■	410	●	435	▶	425	"
Da 3501 a 3750	■	430	●	455	▶	445	"
Da 3751 a 4000	■	455	●	480	▶	470	"
Da 4001 a 4250	■	475	●	500	▶	490	"

■ MANUALE ● INGRANAGGIO NELL'AREA LAMELLE ▶ MOTORE

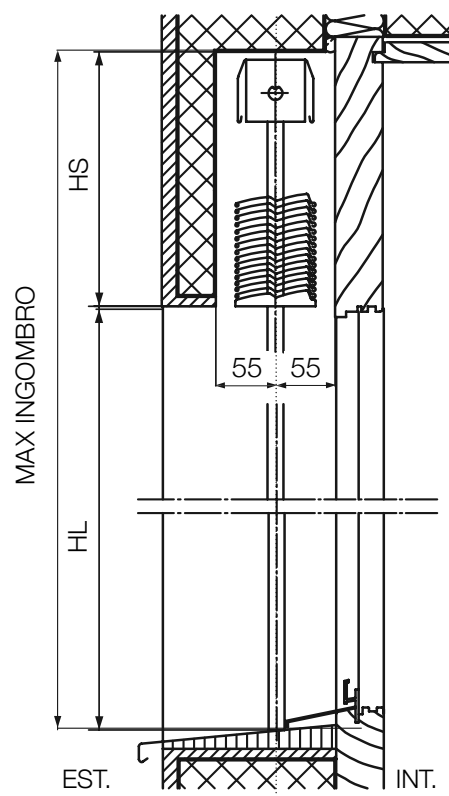

GUIDE

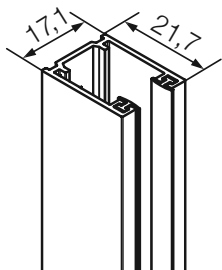

Guida semplice FE cod. 941
Guida autoportante FE cod. 946

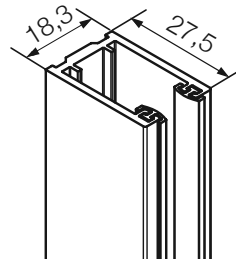

Guida autoportante FD cod. 945

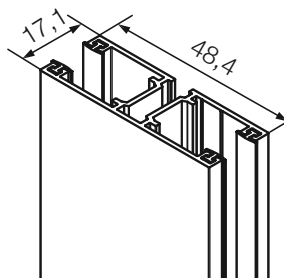

Guida doppia FD cod. 954
Guida semplice FER cod. 944

SQUADRETTE PER GUIDE

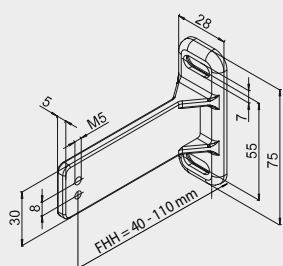

Squadretta per guide in ghisa
tipo 2

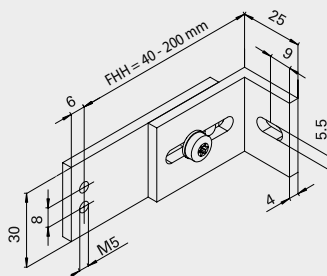

Squadretta per guide FEH
tipo 3

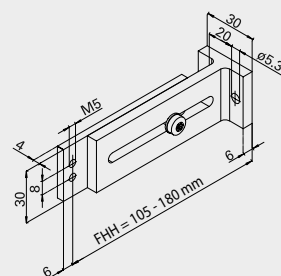

Squadretta per guide
tipo 4

LISTINO FRANGISOLE CON CORDINO VR 70

CONFIGURAZIONE BASE

Lamelle profilate 0,42 mm preverniciate colori standard e terminale termolaccato	vedi pag. 36
Guide termolaccate in tinta con le lamelle	
Motore Somfy J4 HTM con finecorsa regolabili	
Azionamento ad argano completo di asta (a richiesta in alternativa al motore)	

OPTIONAL +

SUPPLEMENTO PER OPZIONI RELATIVE AL MODELLO

Cod.	Azionamento e comando	Supplemento	€
	Motore Somfy J4 1TN con finecorsa NON regolabili (detrazione)	-86,00	tenda
	Motore Somfy J4 IO radio	206,00	tenda
9472	Radiocomando Somfy Situò 1 IO	128,00	cad.
9473	Radiocomando Somfy Situò 5 IO	141,00	cad.
9045	Radiocomando Somfy Situò 1 Variation IO	152,00	cad.
9156	Radiocomando Somfy Situò 5 Variation IO	190,00	cad.
8821	Radiocomando a parete Somfy Smooove 1 IO	129,00	cad.
9474	Radiocomando a parete Somfy Smooove 4 IO	159,00	cad.
8997	Sensore vento Eolis IO (230V)	303,00	cad.
8822	Sensore vento Eolis WireFree IO (a batteria)	258,00	cad.
Accessori		Supplemento	€
8980	Squadretta fissaggio guide	18,00	cad.
9003	Asta sganciabile per argano	11,00	tenda
Trattamenti superficiali - Lavorazioni		Supplemento	€
	Verniciatura delle lamelle categoria 1 e 2 vedi pag. 37 (fino a 200 m ² ; oltre no suppl.)	15%	tenda
	Telo lamelle e guide di colori diversi	25,00	tenda
	Cassonetto motore/trasmissione termolaccato (esclusi cestelli guida)	25,00	tenda
9025	Lamelle in colore speciale - supplemento fisso	13,00	m ²
8833	Lamelle in colore speciale minore o uguale a 65 m ²	4.235,00	per ordine
8847	Lamelle in colore speciale minore o uguale a 95 m ²	3.630,00	per ordine
8835	Lamelle in colore speciale minore o uguale a 160 m ²	3.025,00	per ordine
8836	Lamelle in colore speciale minore o uguale a 200 m ²	1.815,00	per ordine
	Lamelle in colore speciale superiore a 200 m ²	0,00	per ordine
N.B. PER TUTTI I CALCOLI DEI SUPPLEMENTI AL m O AL mq LE DIMENSIONI DA CONSIDERARE SONO SEMPRE BK E H (HL+HS)			
altro		Supplemento	€
8875	Spedizione anticipata prese STAK 3 per collegamento motore	60,00	per ordine (prezzo netto)

LISTINO FRANGISOLE CON CORDINO VR 70



BK - LARGHEZZA (DIETRO GUIDA - DIETRO GUIDA)

600	700	800	900	1000	1100	1200	1300	1400	1500	1600	1700	1800	1900	2000	2100	2200	2300	2400	2500	2600	2700	2800	2900	3000	3200	3400	3600	3800	4000	4200	4400	4500		
600	519	539	545	557	569	579	590	599	611	623	633	702	715	720	735	748	756	767	772	788	804	814	821	834	902	922	950	970	993	1009	1095	1114	1126	
700	520	541	546	558	570	580	591	601	613	625	634	704	716	722	737	749	759	768	773	789	805	815	822	836	904	924	953	971	994	1010	1097	1115	1127	
800	520	541	546	558	570	580	591	601	613	625	634	704	716	722	737	749	759	768	773	789	805	815	822	836	904	924	953	971	994	1010	1097	1115	1127	
900	534	547	558	570	581	594	605	614	631	639	650	720	732	744	754	767	777	788	798	814	825	837	847	861	932	953	977	1001	1019	1046	1124	1151	1161	
1000	542	556	568	583	594	609	620	633	647	656	669	742	754	767	774	789	807	816	826	844	856	870	882	894	971	992	1017	1039	1065	1091	1177	1206	1.216	
1100	548	567	584	595	608	622	635	646	663	675	690	765	774	787	805	817	828	844	860	873	885	898	914	929	1004	1031	1057	1083	1107	1136	1.225	1.267	1.287	
1200	559	578	590	605	621	634	647	662	675	691	706	778	790	809	821	838	851	865	875	895	908	926	933	953	1031	1056	1085	1111	1139	1170	1.260	1.287	1.300	
1300	573	590	603	620	639	651	663	679	696	710	727	805	820	831	848	869	883	894	907	929	943	958	974	991	1068	1095	1129	1155	1.188	1.218	1.313	1.342	1.357	
1400	583	605	618	639	652	665	683	699	719	732	752	827	841	860	877	895	909	928	942	960	977	994	1010	1027	1105	1136	1174	1.203	1.235	1.267	1.360	1.393	1.410	
1500	590	611	627	643	656	678	696	708	727	749	764	839	858	874	889	906	925	941	959	979	993	1013	1028	1042	1128	1160	1.196	1.230	1.261	1.293	1.389	1.426	1.441	
1600	591	622	638	656	671	696	715	727	752	765	788	865	882	898	916	941	957	974	988	1014	1028	1047	1064	1082	1166	1.204	1.238	1.271	1.306	1.342	1.444	1.485	1.500	
1700	618	647	667	686	704	723	742	763	783	803	822	902	921	946	959	980	996	1016	1035	1057	1076	1097	1113	1131	1.218	1.257	1.293	1.329	1.367	1.406	1.511	1.549	1.569	
1800	627	660	678	700	723	742	761	783	807	823	845	930	948	969	986	1009	1027	1049	1065	1092	1107	1127	1151	1173	1.258	1.295	1.337	1.373	1.417	1.457	1.565	1.602	1.622	
1900	629	669	686	710	727	750	772	787	812	836	852	938	959	981	1001	1019	1045	1063	1080	1106	1125	1150	1166	1.190	1.277	1.317	1.358	1.402	1.442	1.485	1.589	1.633	1.650	
2000	641	679	698	726	742	762	787	807	833	852	876	961	985	1006	1026	1049	1069	1091	1112	1138	1160	1180	1.204	1.223	1.316	1.357	1.398	1.448	1.490	1.529	1.642	1.684	1.707	
2100	653	690	712	735	759	783	800	827	852	876	897	990	1008	1031	1056	1076	1102	1124	1144	1172	1.190	1.216	1.237	1.261	1.356	1.397	1.445	1.489	1.535	1.584	1.695	1.742	1.764	
2200	667	704	729	754	776	799	825	850	872	894	922	1015	1035	1062	1081	1107	1129	1153	1177	1.206	1.226	1.255	1.277	1.300	1.397	1.442	1.490	1.535	1.582	1.630	1.751	1.797	1.820	
2300	679	716	741	763	788	812	840	863	892	911	940	1032	1056	1082	1104	1134	1158	1183	1.204	1.237	1.261	1.287	1.307	1.336	1.432	1.481	1.533	1.577	1.628	1.679	1.797	1.850	1.873	
2400	683	723	744	772	799	825	852	874	906	925	954	1047	1071	1100	1122	1150	1178	1.199	1.226	1.256	1.281	1.309	1.329	1.358	1.455	1.505	1.554	1.607	1.658	1.710	1.830	1.881	1.905	
2500	698	737	762	789	814	844	871	897	924	949	979	1075	1100	1128	1155	1182	1.207	1.235	1.261	1.288	1.315	1.342	1.366	1.397	1.494	1.547	1.600	1.651	1.703	1.757	1.882			
2600	706	751	775	805	832	860	886	913	946	972	1001	1098	1126	1153	1178	1.211	1.236	1.265	1.287	1.320	1.346	1.378	1.403	1.432	1.534	1.585	1.640	1.696	1.752	1.807	1.932			
2700	713	761	788	819	844	874	904	931	964	991	1019	1123	1149	1178	1.206	1.239	1.263	1.292	1.318	1.353	1.381	1.409	1.434	1.465	1.569	1.625	1.681	1.741	1.799	1.856				
2800	723	768	793	828	859	886	918	944	979	1005	1037	1136	1163	1.194	1.224	1.255	1.282	1.311	1.340	1.376	1.403	1.431	1.457	1.490	1.593	1.652	1.710	1.769	1.829					
2900	738	779	812	844	873	905	935	965	995	1028	1058	1161	1.192	1.221	1.248	1.284	1.311	1.340	1.369	1.406	1.432	1.465	1.493	1.529	1.634	1.694	1.753	1.813						
3000	744	789	822	855	886	920	953	981	1015	1042	1078	1185	1.212	1.244	1.276	1.309	1.339	1.372	1.402	1.436	1.464	1.494	1.530	1.560	1.670	1.732	1.797	1.853						
3200	766	817	847	882	916	954	988	1017	1054	1086	1118	1.227	1.260	1.295	1.327	1.366	1.397	1.432	1.461	1.500	1.534	1.567	1.602	1.635	1.749	1.812	1.876							
3400	785	834	874	908	942	980	1010	1046	1085	1118	1155	1.270	1.303	1.334	1.369	1.408	1.438	1.478	1.512	1.551	1.586	1.620	1.657	1.694	1.806	1.874								
3600	809	862	898	940	973	1009	1049	1087	1125	1159	1.199	1.313	1.354	1.388	1.430	1.466	1.500	1.537	1.575	1.618	1.654	1.695	1.728	1.763	1.884									
3800	822	882	919	958	996	1037	1074	1114	1156	1.196	1.233	1.349	1.389	1.431	1.467	1.509	1.543	1.584	1.625	1.666	1.705	1.743	1.784											
4000	849	908	944	991	1025	1071	1113	1149	1.196	1.236	1.279	1.402	1.441	1.481	1.523	1.564	1.606	1.648	1.686	1.731	1.769	1.815												
4200	869	928	966	1013	1052	1093	1141	1179	1.226	1.269	1.312	1.438	1.478	1.521	1.560	1.608	1.651	1.695	1.735	1.787	1.824													
4300	875	940	980	1028	1067	1112	1160	1.201	1.244	1.288	1.334	1.464	1.505	1.546	1.593	1.636	1.681	1.727	1.766	1.816														

ALTRE DIMENSIONI SU RICHIESTA

OPTIONAL VR 90

- Guida estrusa o Guida cordino funicella.
- Lamelle disponibili anche perforate (5% di fori, diametro fori 0,8 mm).
- Azionamento manuale o a motore.
- Integrabili con sistema IO o Domotica.

DIMENSIONI LIMITE	SINGOLO		ACCOPPIATO	
	MANUALE	MOTORE	MANUALE	MOTORE
Altezza luce (HL) min.	600* mm	600* mm	600* mm	600* mm
Altezza luce (HL) max.	4250 mm	4250 mm	4250 mm	4250 mm
Larghezza costruzione (BK) min.	410 mm	520 mm		
Larghezza costruzione (BK) max.	4500 mm	4500 mm		
Superficie massima* (BK x HL)	9,00 m ²	11,00 m ²	9,00 m ²	35,00 m ²
Numero massimo			5	6

*nessuna limitazione HL min., ma assicurare la copertura dell'architrave:
garantire assolutamente HS min. (previa autorizzazione dell'ufficio tecnico)

MISURE PREDISPOSIZIONE INCASSO

ALTEZZA LUCE HL	+	ALTEZZA DELL'INCASSO HS		
Da 600 a 1000	■	230	●	255 mm
Da 1001 a 1250	■	230	●	255 "
Da 1251 a 1500	■	230	●	255 "
Da 1501 a 1750	■	230	●	255 "
Da 1751 a 2000	■	235	●	260 "
Da 2001 a 2250	■	250	●	275 "
Da 2251 a 2500	■	270	●	295 "
Da 2501 a 2750	■	285	●	310 "
Da 2751 a 3000	■	300	●	325 "
Da 3001 a 3250	■	320	●	345 "
Da 3251 a 3500	■	335	●	360 "
Da 3501 a 3750	■	350	●	375 "
Da 3751 a 4000	■	370	●	395 "
Da 4001 a 4250	■	385	●	410 "

■ AZIONAMENTO MANUALE - MOTORE ● INGRANAGGIO NELL'AREA LAMELLE

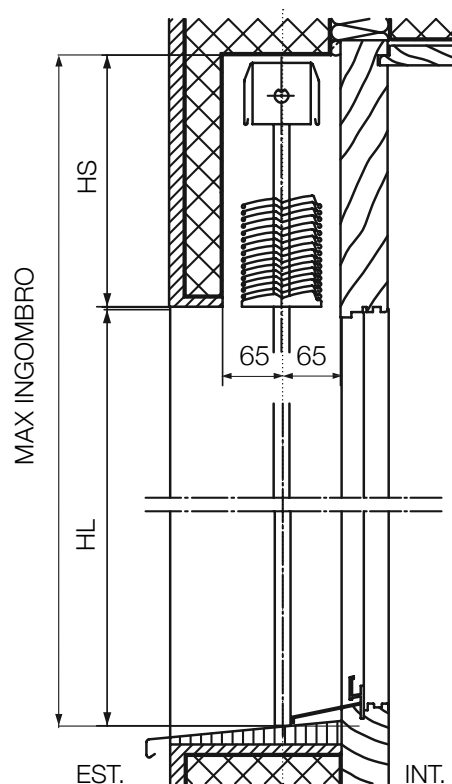

GUIDE

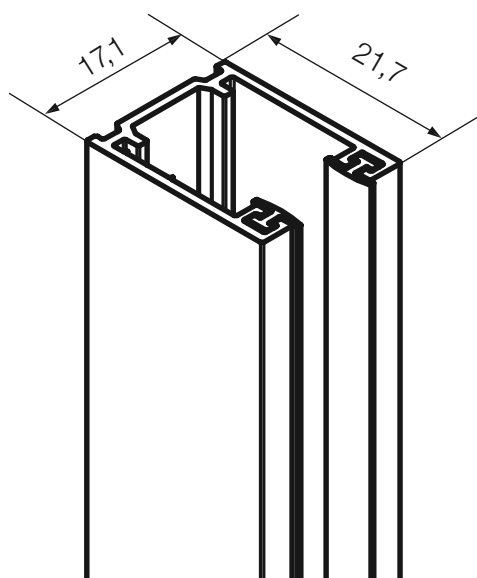

Guida semplice FE **cod. 941**
Guida autoportante FE **cod. 946**

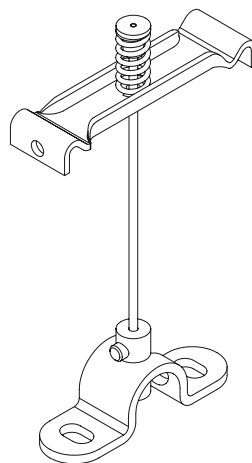

Guida cordino - Funicella **cod. 960**
BK > 3000 nr. 1 cordino centrale
BK > 3600 nr. 2 cordini centrali

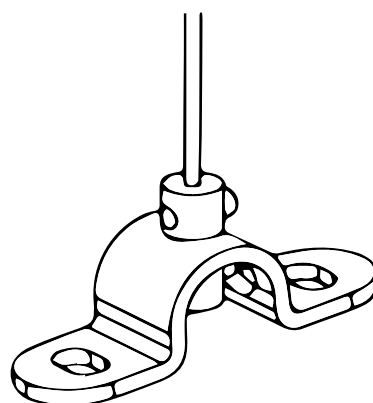

Portafunicella
soglia | davanzale

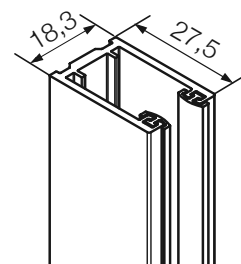

Guida autoportante FD **cod. 945**

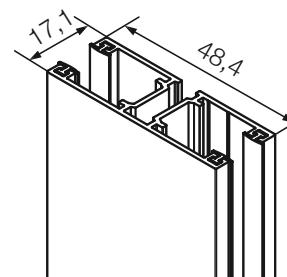

Guida doppia FD **cod. 954**

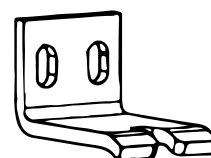

Portafunicella frontale

SQUADRETTE PER GUIDE

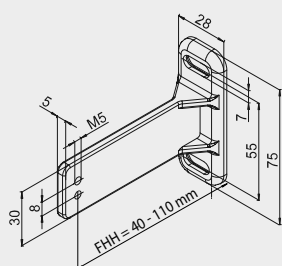

Squadretta per guide in ghisa
tipo 2

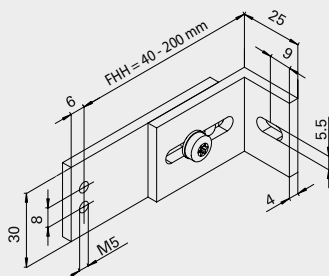

Squadretta per guide FEH
tipo 3

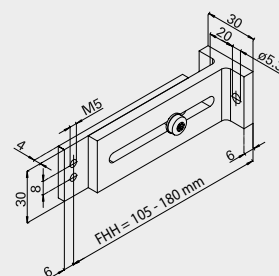

Squadretta per guide
tipo 4

LISTINO FRANGISOLE CON CORDINO VR 90

CONFIGURAZIONE BASE

Lamelle profilate 0,42 mm preverniciate colori standard e terminale termolaccato	vedi pag. 36
Guide termolaccate in tinta con le lamelle	
Motore Somfy J4 HTM con finecorsa regolabili	
Azionamento ad argano completo di asta (a richiesta in alternativa al motore)	

OPTIONAL +

SUPPLEMENTO PER OPZIONI RELATIVE AL MODELLO

Cod.	Azionamento e comando	Supplemento	€
	Motore Somfy J4 1TN con finecorsa NON regolabili (detrazione)	-86,00	tenda
	Motore Somfy J4 IO radio	206,00	tenda
9472	Radiocomando Somfy Situo 1 IO	128,00	cad.
9473	Radiocomando Somfy Situo 5 IO	141,00	cad.
9045	Radiocomando Somfy Situo 1 Variation IO	152,00	cad.
9156	Radiocomando Somfy Situo 5 Variation IO	190,00	cad.
8821	Radiocomando a parete Somfy Smooove 1 IO	129,00	cad.
9474	Radiocomando a parete Somfy Smooove 4 IO	159,00	cad.
8997	Sensore vento Eolis IO (230V)	303,00	cad.
8822	Sensore vento Eolis WireFree IO (a batteria)	258,00	cad.
	Accessori	Supplemento	€
8980	Squadretta fissaggio guide	18,00	cad.
9003	Asta sganciabile per argano	11,00	tenda
	Guide: un lato estrusa cod. 941; un lato funicella cod. 960	15%	tenda
	Trattamenti superficiali - Lavorazioni	Supplemento	€
	Verniciatura delle lamelle categoria 1 e 2 vedi pag. 37 (fino a 200 m ² ; oltre no suppl.)	15%	tenda
	Telo lamelle e guide di colori diversi	25,00	m ²
	Cassonetto motore/trasmissione termolaccato (esclusi cestelli guida)	25,00	tenda
9025	Lamelle in colore speciale - supplemento fisso	13,00	m ²
8833	Lamelle in colore speciale minore o uguale a 65 m ²	4.235,00	per ordine
8847	Lamelle in colore speciale minore o uguale a 95 m ²	3.630,00	per ordine
8835	Lamelle in colore speciale minore o uguale a 160 m ²	3.025,00	per ordine
8836	Lamelle in colore speciale minore o uguale a 200 m ²	1.815,00	per ordine
	Lamelle in colore speciale superiore a 200 m ²	0,00	per ordine
N.B. PER TUTTI I CALCOLI DEI SUPPLEMENTI AL m O AL mq LE DIMENSIONI DA CONSIDERARE SONO SEMPRE BK E H (HL+HS)			
	altro	Supplemento	€
8875	Spedizione anticipata prese STAK 3 per collegamento motore	60,00	per ordine (prezzo netto)

LISTINO FRANGISOLE CON CORDINO VR 90



BK - LARGHEZZA (DIETRO GUIDA - DIETRO GUIDA)

	601	700	800	900	1000	1100	1200	1300	1400	1500	1600	1700	1800	1900	2000	2100	2200	2300	2400	2500	2600	2700	2800	2900	3000	3200	3400	3600	3800	4000	4200	4400	4500		
601	512	523	530	535	548	554	561	567	578	583	594	655	663	667	679	689	696	706	712	722	728	739	742	753	814	831	845	861	876	898	970	985	993		
700	513	524	531	536	550	555	562	568	579	584	595	656	664	669	680	690	698	707	713	723	729	740	743	754	815	832	847	862	877	899	971	986	994		
800	514	525	532	537	551	556	563	569	580	585	596	657	665	671	682	691	699	708	715	724	730	741	744	755	816	833	848	863	880	900	972	988	995		
900	526	531	542	551	563	566	573	583	594	599	609	674	684	689	701	706	717	729	730	744	750	762	766	774	838	856	872	887	911	922	1001	1015	1021		
1000	532	541	553	556	567	574	584	595	601	610	620	683	691	704	715	720	730	742	749	761	772	776	786	797	858	875	894	914	933	952	1026	1043	1051		
1100	542	554	562	568	584	589	601	608	619	627	643	705	718	728	737	746	759	768	781	788	800	810	815	829	894	917	932	952	973	993	1069	1091	1098		
1200	554	561	573	583	595	605	614	618	635	644	654	724	734	739	755	765	775	788	800	809	819	831	838	851	918	937	958	979	1003	1021	1098	1117	1127		
1300	562	570	585	591	608	611	627	634	650	654	672	739	751	761	776	786	792	807	815	829	836	852	858	871	937	960	982	1004	1027	1047	1128	1149	1163		
1400	570	580	592	602	618	627	639	644	662	669	683	755	766	779	788	801	812	821	837	848	859	871	876	895	959	988	1007	1029	1054	1075	1156	1185	1190		
1500	579	590	607	617	629	643	656	666	679	694	707	775	788	801	811	825	836	850	862	875	889	899	911	929	993	1021	1042	1069	1092	1122	1207	1226	1238		
1600	577	605	616	622	643	652	664	679	695	704	722	792	805	817	828	843	856	865	877	896	905	922	936	949	1018	1040	1067	1092	1122	1146	1234	1257	1270		
1700	599	623	634	651	666	677	693	706	716	730	749	820	831	844	860	872	883	898	909	928	937	952	968	983	1052	1076	1103	1130	1160	1185	1272	1296	1310		
1800	608	635	650	662	677	689	707	716	732	746	760	834	849	860	876	887	898	917	929	952	959	973	988	1002	1070	1103	1129	1158	1185	1213	1304	1328	1340		
1900	619	650	664	672	691	706	723	731	751	764	784	853	870	883	899	914	926	946	960	977	986	1006	1021	1035	1107	1138	1168	1199	1227	1258	1349	1377	1393		
2000	627	658	671	680	704	717	731	746	761	775	792	869	887	897	910	929	947	962	976	994	1006	1028	1041	1054	1126	1162	1189	1219	1255	1282	1379	1405	1421		
2100	641	665	680	695	716	730	744	759	774	787	809	883	898	916	930	948	961	984	997	1010	1029	1046	1061	1078	1153	1183	1214	1245	1280	1310	1406	1437	1450		
2200	652	682	695	715	731	748	767	781	796	815	831	908	922	944	961	979	993	1015	1029	1045	1061	1081	1094	1112	1191	1223	1257	1289	1325	1358	1457	1489	1504		
2300	657	689	704	720	741	756	774	789	805	823	845	921	944	959	977	993	1006	1028	1043	1064	1080	1098	1113	1129	1211	1245	1276	1315	1351	1383	1485	1513	1529		
2400	665	696	716	729	749	765	784	800	817	833	856	937	954	970	994	1008	1025	1045	1059	1078	1097	1115	1128	1146	1227	1268	1299	1333	1372	1409	1507	1542	1560		
2500	686	711	731	748	767	788	805	821	845	860	881	965	986	998	1019	1039	1057	1075	1093	1114	1127	1147	1168	1185	1273	1307	1342	1378	1416	1457	1562				
2600	687	718	738	754	777	795	814	832	853	869	893	974	993	1013	1031	1052	1069	1091	1109	1128	1146	1167	1184	1208	1285	1325	1364	1401	1442	1480	1588				
2700	695	727	750	763	788	807	826	847	863	883	905	990	1010	1029	1050	1068	1086	1107	1125	1147	1166	1185	1208	1227	1309	1347	1386	1428	1468	1507					
2800	710	741	763	776	804	821	844	861	882	902	922	1013	1035	1052	1075	1091	1113	1134	1152	1177	1196	1222	1240	1261	1345	1389	1427	1467	1512						
2900	717	751	774	793	819	838	858	877	899	918	941	1032	1050	1073	1091	1111	1131	1158	1177	1200	1222	1243	1260	1284	1367	1414	1454	1498							
3000	727	761	779	807	823	845	865	884	909	930	954	1041	1063	1081	1106	1126	1149	1173	1191	1215	1239	1259	1281	1305	1386	1436	1475	1518							
3200	748	783	805	827	851	874	898	919	941	962	988	1081	1104	1125	1151	1174	1194	1221	1245	1269	1289	1312	1334	1360	1446	1499	1538								
3400	768	805	833	852	881	902	925	948	979	1001	1026	1119	1142	1166	1195	1216	1240	1267	1288	1315	1339	1367	1384	1412	1505	1558									
3600	786	825	850	873	898	924	948	974	1002	1027	1056	1150	1178	1199	1223	1250	1273	1301	1325	1356	1380	1402	1426	1452	1547										
3800	805	844	872	894	925	949	977	1005	1031	1057	1087	1184	1210	1237	1263	1292	1317	1348	1371	1402	1425	1455	1480												
4000	828	869	896	921	955	981	1008	1035	1065	1093	1122	1223	1251	1281	1307	1336	1365	1394	1419	1448	1482	1510													
4200	847	888	919	950	980	1008	1039	1068	1100	1123	1155	1259	1293	1321	1349	1378	1408	1443	1470	1502	1526														
4300	855	894	932	960	990	1021	1051	1076	1112	1136	1171	1279	1309	1335	1368	1395	1430	1461	1486	1521															

HL - ALTEZZA LUCE ARCHITETTONICA

ALTRE DIMENSIONI SU RICHIESTA



Le **VR 90W** stabili e resistenti al vento sono state concepite appositamente per gli edifici in zone esposte al vento e testate dall'IFT di Rosenheim (Germania). Una maggiore stabilità e resistenza al vento significa anche un migliore bilancio ecologico ed energetico.

Schenker
Storen

OSCURAMENTO

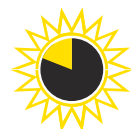

VR 90W COD. 8982



- + IDEALI PER EDIFICI ESPOSTI AL VENTO
- + RESISTENZA FINO A 118 KM/H - CLASSE 6
- + FACILE UTILIZZO E MANUTENZIONE

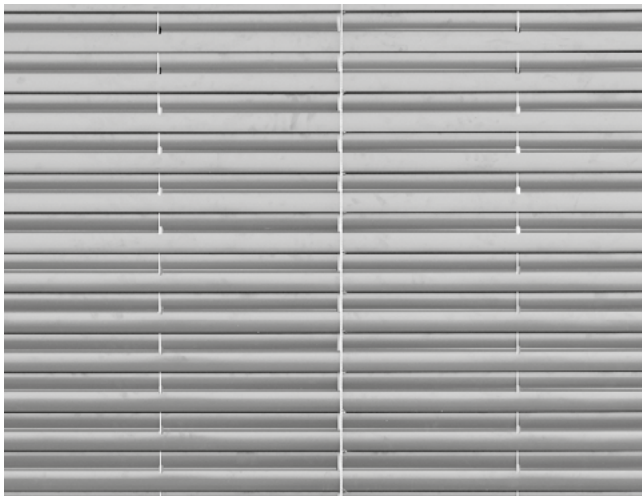

Elevata stabilità al vento: la combinazione di guida per funicella e guida per profili permette una stabilità al vento molto maggiore.

COSA LA RENDE UNICA

- Utilizzabili anche durante i temporali: stabilità al vento testata fino al grado Beaufort 11 (102 -118 km/h) o classe di resistenza al vento 6.
- Sottili guide per funicella aggiuntive danno ulteriore stabilità alla tenda.
- Per edifici in zone esposte al vento.
- Regolazione facilitata della luminosità interna.

CARATTERISTICHE COSTRUTTIVE

- Elegante profilo delle lamelle per facciate esteticamente pregevoli.
- Guide dotate di profilo antirumore stabilizzato ai raggi UV per un funzionamento silenzioso.
- Eccellenti proprietà isolanti che riducono i costi dell'energia.
- Solide lamelle flangiate su entrambi i lati larghe 90 mm con profili antirumore e oscuranti.
- Tutti i componenti meccanici essenziali possono essere sostituiti in loco.

OPTIONAL

- Azionamento manuale o a motore.
- Integrabili con sistema IO o Domotica.

VALORE LIMITE VENTO E NUMERO DI FUNICELLE NECESSARIE

BK	VALORI LIMITE VENTO	NUMERO FUNICELLE ⁽²⁾
700 - 1000	118 km/h	2
1001 - 1200	118 km/h	3
1201 - 1650	108 km/h	3
1651 - 3000	108 km/h	4
3001 - 4000	90 km/h	4
4001 - 4500	80 km/h	4

2) almeno 2 funicelle devono essere montate parallelamente alla guida a distanza di 82mm.

DIMENSIONI LIMITE

SINGOLO

ACCOPPIATO

	MANUALE	MOTORE	MANUALE	MOTORE
Altezza luce (HL) min.	600* mm	600* mm	600* mm	600* mm
Altezza luce (HL) max.	3000 mm	3000 mm	3000 mm	3000 mm
Larghezza costruzione (BK) min.	700 mm	700 mm		
Larghezza costruzione (BK) max.	4500 mm	4500 mm		
Superficie massima* (BK x HL)	9,00 m ²	9,00 m ²	9,00 m ²	20,00 m ²
Numero massimo			3	3

MISURE PREDISPOSIZIONE INCASSO

ALTEZZA LUCE HL	+	ALTEZZA DELL'INCASSO HS	
Da 600 a 1000	■	230	● 255 mm
Da 1001 a 1250	■	230	● 255 "
Da 1251 a 1500	■	230	● 255 "
Da 1501 a 1750	■	230	● 255 "
Da 1751 a 2000	■	235	● 260 "
Da 2001 a 2250	■	250	● 275 "
Da 2251 a 2500	■	270	● 295 "
Da 2501 a 2750	■	285	● 310 "
Da 2751 a 3000	■	300	● 325 "
Da 3001 a 3250	■	320	● 345 "
Da 3251 a 3500	■	335	● 360 "
Da 3501 a 3750	■	350	● 375 "
Da 3751 a 4000	■	370	● 395 "
Da 4001 a 4250	■	385	● 410 "

■ AZIONAMENTO MANUALE - MOTORE ● INGRANAGGIO NELL'AREA LABELLE

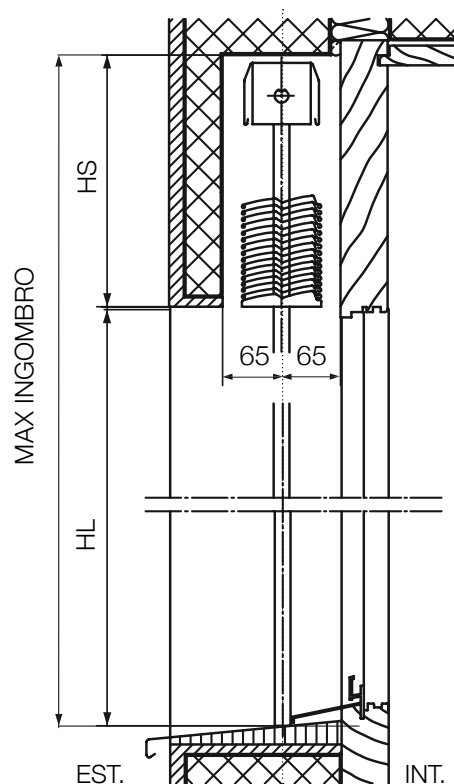

GUIDE

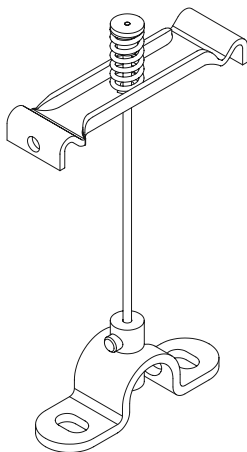
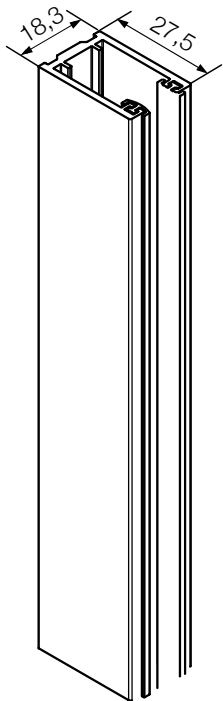

Guida autoportante FD cod. 945 +
Guide per funicella cod. 960

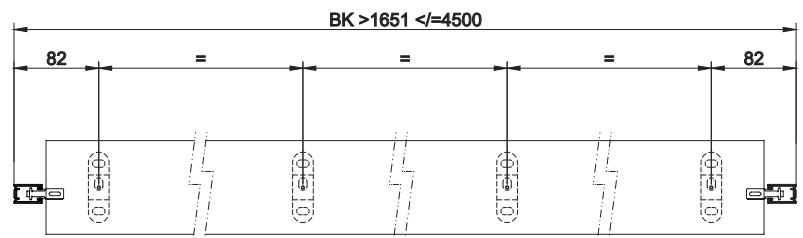
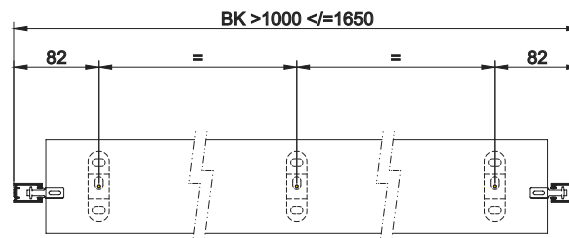
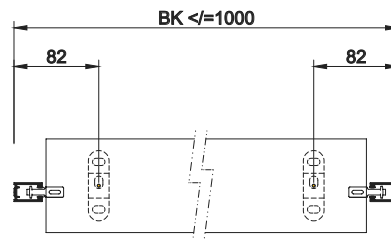

LISTINO FRANGISOLE CON CORDINO VR 90W

CONFIGURAZIONE BASE

Lamelle profilate 0,42 mm preverniciate nelle finiture dei colori standard e terminale termolaccato	vedi pag. 36
Guide termolaccate in tinta con le lamelle	
Motore Somfy J4 HTM con finecorsa regolabili	
Azionamento ad argano completo di asta (a richiesta in alternativa al motore)	

OPTIONAL +

SUPPLEMENTO PER OPZIONI RELATIVE AL MODELLO

Cod.	Azionamento e comando	Supplemento	€
	Motore Somfy J4 1TN con finecorsa NON regolabili (detrazione)	-86,00	tenda
	Motore Somfy J4 radio IO	206,00	tenda
9472	Radiocomando Somfy Situo 1 IO	128,00	cad.
9473	Radiocomando Somfy Situo 5 IO	141,00	cad.
9045	Radiocomando Somfy Situo 1 Variation IO	152,00	cad.
9156	Radiocomando Somfy Situo 5 Variation IO	190,00	cad.
8821	Radiocomando a parete Somfy Smoove 1 IO	129,00	cad.
9474	Radiocomando a parete Somfy Smoove 4 IO	159,00	cad.
8997	Sensore vento Eolis IO (230V)	303,00	cad.
8822	Sensore vento Eolis WireFree IO (a batteria)	258,00	cad.
	Accessori	Supplemento	€
8980	Squadretta fissaggio guide	18,00	cad.
9003	Asta sganciabile per argano	11,00	tenda
	Trattamenti superficiali - Lavorazioni	Supplemento	€
	Verniciatura delle lamelle categoria 1 e 2 vedi pag. 37 (fino a 200 m ² ; oltre no suppl.)	15%	tenda
	Telo lamelle e guide di colori diversi	25,00	m ²
	Cassonetto motore/trasmissione termolaccato (esclusi cestelli guida)	25,00	tenda
9025	Lamelle in colore speciale - supplemento fisso	13,00	m ²
8833	Lamelle in colore speciale minore o uguale a 65 m ²	4.235,00	per ordine
8847	Lamelle in colore speciale minore o uguale a 95 m ²	3.630,00	per ordine
8835	Lamelle in colore speciale minore o uguale a 160 m ²	3.025,00	per ordine
8836	Lamelle in colore speciale minore o uguale a 200 m ²	1.815,00	per ordine
	Lamelle in colore speciale superiore a 200 m ²	0,00	per ordine
N.B. PER TUTTI I CALCOLI DEI SUPPLEMENTI AL m O AL mq LE DIMENSIONI DA CONSIDERARE SONO SEMPRE BK E H (HL+HS)			
	altro	Supplemento	€
8875	Spedizione anticipata prese STAK 3 per collegamento motore	60,00	per ordine (prezzo netto)

LISTINO FRANGISOLE CON CORDINO VR 90W



BK - LARGHEZZA (DIETRO GUIDA - DIETRO GUIDA)

700	800	900	1000	1100	1200	1300	1400	1500	1600	1700	1800	1900	2000	2100	2200	2300	2400	2500	2600	2700	2800	2900	3000	3200	3400	3600	3800	4000	4200	4400	4500	
601	608	614	617	625	654	662	669	672	689	693	837	844	853	856	872	874	881	892	894	905	914	917	936	938	1114	1122	1144	1162	1174	1.325	1.343	1.345
700	609	616	618	627	655	663	671	674	690	694	838	845	855	858	873	875	882	893	895	906	916	918	937	940	1115	1123	1146	1163	1175	1.327	1.344	1.346
800	610	617	619	628	656	664	672	675	691	695	839	847	856	859	874	876	883	894	896	907	917	919	938	941	1116	1124	1147	1164	1177	1.328	1.345	1.347
900	614	620	628	635	663	675	679	687	699	704	850	861	867	873	885	894	896	909	918	922	931	938	952	961	1137	1149	1168	1.186	1.204	1.357	1.371	1.380
1000	622	635	642	647	678	688	694	704	711	720	871	877	887	892	906	913	921	929	936	944	950	960	981	985	1162	1178	1.202	1.222	1.236	1.389	1.406	1.415
1100	632	645	652	658	691	700	705	716	726	738	886	898	902	914	924	932	938	949	953	965	977	982	1003	1009	1184	1.207	1.227	1.247	1.262	1.419	1.441	1.445
1200	646	657	665	671	708	717	723	737	748	753	908	919	925	936	948	958	964	977	990	994	1005	1013	1030	1039	1.226	1.246	1.269	1.292	1.307	1.469	1.491	1.501
1300	660	669	682	691	723	731	741	751	762	773	926	941	950	955	971	982	993	1001	1008	1019	1029	1035	1059	1068	1.249	1.267	1.295	1.316	1.335	1.499	1.521	1.526
1400	666	683	691	699	730	746	754	763	778	787	943	954	965	977	985	998	1009	1019	1027	1038	1052	1059	1080	1089	1.277	1.295	1.323	1.347	1.364	1.531	1.549	1.565
1500	677	689	701	708	744	755	761	775	792	801	959	970	980	990	1006	1014	1025	1037	1046	1057	1068	1078	1102	1107	1.300	1.320	1.346	1.377	1.390	1.562	1.584	1.595
1600	691	700	718	726	762	775	784	797	811	822	984	995	1004	1015	1034	1043	1053	1068	1078	1091	1100	1109	1134	1144	1.334	1.361	1.389	1.414	1.436	1.609	1.633	1.643
1700	710	727	737	749	785	796	805	817	833	847	1007	1021	1034	1042	1058	1069	1082	1094	1105	1118	1134	1142	1162	1175	1.370	1.397	1.425	1.450	1.474	1.647	1.675	1.683
1800	719	739	751	766	800	810	822	834	852	863	1031	1039	1050	1064	1080	1093	1105	1118	1130	1138	1156	1171	1.190	1.200	1.397	1.422	1.452	1.480	1.502	1.679	1.706	1.716
1900	731	749	764	774	809	823	838	849	864	875	1041	1056	1069	1081	1097	1112	1119	1134	1148	1162	1177	1.186	1.208	1.222	1.422	1.446	1.479	1.512	1.534	1.709	1.736	1.751
2000	750	765	775	789	826	839	850	863	882	896	1067	1076	1092	1103	1124	1138	1152	1166	1178	1.192	1.208	1.223	1.244	1.256	1.460	1.486	1.486	1.523	1.549	1.576	1.760	1.788
2100	762	774	788	797	839	852	864	882	899	916	1083	1095	1112	1123	1141	1156	1171	1.188	1.199	1.215	1.230	1.239	1.267	1.279	1.482	1.509	1.548	1.577	1.603	1.789		
2200	767	785	796	812	850	869	882	894	911	925	1100	1113	1129	1144	1164	1175	1.189	1.206	1.219	1.235	1.251	1.263	1.288	1.301	1.507	1.537	1.573	1.608	1.634			
2300	777	796	810	825	865	882	894	907	926	940	1115	1129	1147	1160	1180	1196	1.211	1.227	1.239	1.256	1.272	1.287	1.312	1.323	1.531	1.563	1.599	1.631				
2400	790	811	825	841	882	896	914	929	949	966	1142	1158	1170	1.186	1.208	1.224	1.243	1.259	1.270	1.287	1.306	1.320	1.345	1.359	1.573	1.602	1.643					
2500	804	820	836	853	888	907	925	938	958	976	1155	1172	1.188	1.203	1.223	1.240	1.255	1.273	1.288	1.305	1.322	1.337	1.365	1.382	1.593	1.623						
2600	816	834	850	867	904	926	940	954	977	996	1172	1.191	1.207	1.223	1.244	1.261	1.277	1.292	1.309	1.324	1.347	1.361	1.391	1.404	1.618	1.651						
2700	827	844	863	881	913	935	949	965	994	1008	1.188	1.203	1.222	1.239	1.261	1.277	1.295	1.312	1.331	1.348	1.368	1.383	1.413	1.426	1.646							
2800	837	859	876	895	931	952	969	988	1009	1029	1.213	1.230	1.246	1.265	1.288	1.305	1.325	1.343	1.361	1.379	1.400	1.417	1.444	1.461	1.680							
2900	847	873	887	907	947	965	1003	1027	1041	1.228	1.246	1.265	1.283	1.306	1.324	1.344	1.364	1.380	1.401	1.420	1.438	1.467	1.481									
3000	861	885	902	919	959	980	997	1017	1041	1057	1.245	1.267	1.282	1.303	1.324	1.345	1.361	1.388	1.403	1.424	1.443	1.458	1.489									

HL - ALTEZZA LUCE ARCHITETTONICA



Velette

LISTINO VELETTE FRANGISOLE



Velette pressopiegate in alluminio 15/10 termolaccato comprensive di staffaggi.

8976 - TIPO 1 BK - LARGHEZZA (DIETRO GUIDA - DIETRO GUIDA)

H	600	700	800	900	1000	1100	1200	1300	1400	1500	1600	1700	1800	1900	2000	2100	2200	2300	2400	2500	2600	2700	2800	2900	3000	3200	3400	3600	3800	4000
200	125	128	131	135	141	143	147	151	153	158	164	167	171	176	181	192	195	199	203	206	211	213	220	232	235	244	250	269	276	285
300	143	149	153	160	167	171	177	183	187	193	200	207	213	220	226	240	245	251	256	262	267	272	280	301	304	316	328	353	365	376
400	149	157	163	169	176	182	188	195	200	206	217	224	232	238	244	259	265	273	280	286	292	298	307	327	333	348	361	386	402	414
500	181	189	200	207	217	223	240	247	256	265	280	291	298	315	324	341	350	359	367	376	391	400	411	432	441	459	486	517	535	562

9008 - TIPO 3 BK - LARGHEZZA (DIETRO GUIDA - DIETRO GUIDA)

H	600	700	800	900	1000	1100	1200	1300	1400	1500	1600	1700	1800	1900	2000	2100	2200	2300	2400	2500	2600	2700	2800	2900	3000	3200	3400	3600	3800	4000
200	140	144	151	158	164	167	174	180	186	192	199	205	210	218	224	238	242	250	256	261	267	272	279	295	299	310	324	345	357	370
300	159	169	176	183	190	195	205	212	220	227	239	246	255	263	269	287	293	301	309	318	324	331	341	361	368	385	400	430	446	460
400	165	175	183	192	200	205	217	226	233	241	253	263	272	281	290	307	314	322	331	342	349	357	367	389	396	417	434	464	482	499
500	188	200	212	224	235	241	258	269	280	293	309	322	332	350	362	378	389	402	413	423	441	451	462	488	499	522	551	589	610	637

8922 - TIPO 8 BK - LARGHEZZA (DIETRO GUIDA - DIETRO GUIDA)

H	600	700	800	900	1000	1100	1200	1300	1400	1500	1600	1700	1800	1900	2000	2100	2200	2300	2400	2500	2600	2700	2800	2900	3000	3200	3400	3600	3800	4000
200	199	205	211	221	227	234	239	245	253	259	272	279	286	293	299	314	321	327	336	343	350	357	363	380	386	402	417	441	455	470
300	218	227	236	245	256	261	269	279	287	297	310	319	327	338	349	362	372	380	389	399	408	417	425	448	455	478	494	526	545	561
400	224	234	244	253	265	272	282	291	301	310	325	334	345	356	367	382	393	403	413	423	432	442	452	477	486	509	527	560	580	599
500	247	261	272	286	299	305	325	336	350	362	382	394	406	426	439	457	469	480	493	506	522	538	549	574	587	614	644	684	708	741

8950 - TIPO 9 BK - LARGHEZZA (DIETRO GUIDA - DIETRO GUIDA)

H	600	700	800	900	1000	1100	1200	1300	1400	1500	1600	1700	1800	1900	2000	2100	2200	2300	2400	2500	2600	2700	2800	2900	3000	3200	3400	3600	3800	4000
200	331	342	353	361	372	378	388	396	407	418	430	441	451	460	471	487	495	504	514	527	535	544	553	572	580	603	621	653	671	690
300	363	377	390	405	418	426	441	453	468	482	501	515	530	543	557	573	589	601	614	626	641	655	666	695	707	737	762	805	829	858
400	374	390	407	422	436	447	465	480	493	510	533	549	563	578	596	614	630	643	660	674	690	706	719	751	765	798	827	874	903	935
500	413	435	454	476	497	509	535	556	575	595	628	647	668	695	716	736	756	776	797	816	844	863	883	918	938	981	1028	1083	1122	1168

SUPPLEMENTO PER OPZIONI RELATIVE AL MODELLO

Azionamento e comando		Supplemento	
9005	Teste laterali	+ €	43,00 pz.
9110	Giunzione centrale	+ €	17,00 pz.
9346	Raccordo angolare	+ €	17,00 pz.

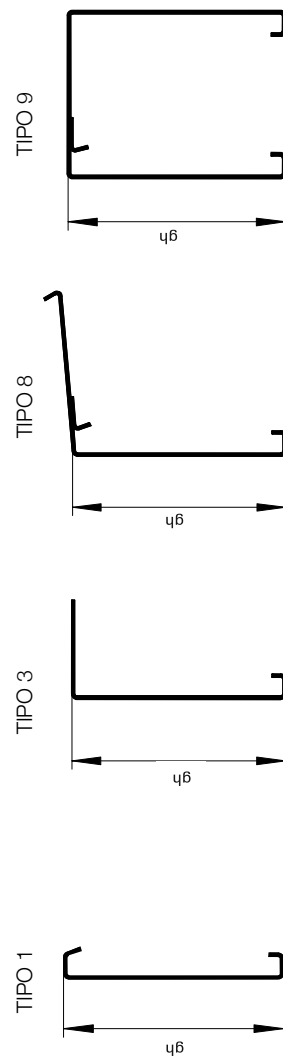

i Colori

+ Suncover mette a disposizione tutti i colori dell'arcobaleno e non solo: per ottenere una tonalità cromatica individuale impieghiamo il sistema di colori NCS, con ben oltre 1000 tonalità adatte per l'uso esterno. I colori standard qui rappresentati sono disponibili senza supplemento.

Questi colori non costituiscono modelli cromatici vincolanti.

COLORI STANDARD

LISTINO BASE

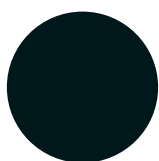

005 Nero Opaco
-
RAL 9005

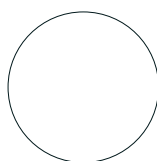

010 Bianco
NCS - S 0502 - B
RAL 9003

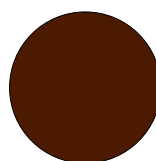

071 Marrone
NCS - S 8010 - Y50R
RAL 8014

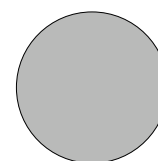

130 Grigio
NCS - S 3000 - N
RAL 7038

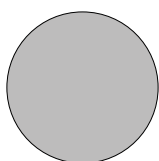

140 Alluminio
-
RAL 9006



276 Grigio Antracite
-
RAL 7016

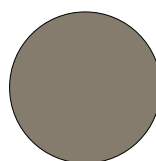

780 Bronzo
IGP 5807E77084S30
-

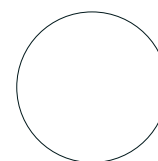

901 Bianco Puro
NCS - S 0502 - Y
RAL 9010

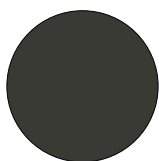

902 Grigio Terra d'ombra
-
RAL 7022

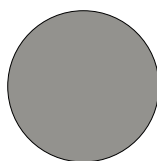

907 Grigio Alluminio
-
RAL 9007

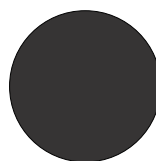

913 Nero Sabbiato
INTERPON YW359F
RAL 2100

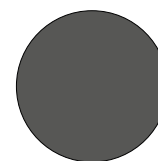

914 Grigio Sabbiato
INTERPON YW355F
RAL 2900

COLORI CATEGORIA 1

LISTINO BASE + 15%

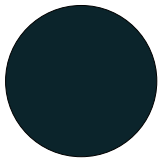

008 Grigio Nerastro
-
RAL 7021

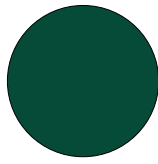

N 220 Verde Muschio
NCS - S 7020 - B90G
RAL 6005

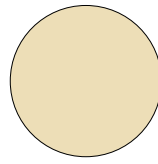

240 Beige Chiaro
NCS - S 2010 - Y30R
-

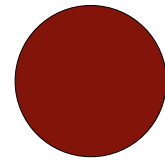

330 Porpora
NCS - S 3560 - R
RAL 3004

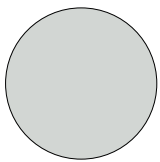

904 Grigio Chiaro
NCS - S 1502 - G
RAL 7035

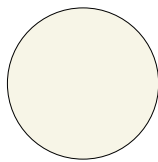

905 Bianco Crema
NCS - S 0903 - Y27R
RAL 9001

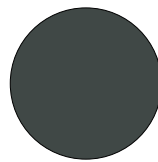

910 Grigio Scuro
NCS - S 7500 - N
RAL 7043

COLORI CATEGORIA 2

CONSEGNA + 15 GIORNI - LISTINO BASE +15%

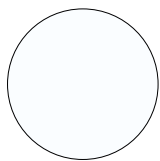

011 Bianco Traffico
-
RAL 9016

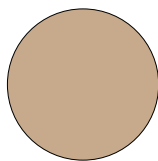

110 Beige
NCS - S 4010 - Y50R
-

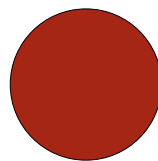

120 Terracotta
NCS - S 3560 - Y80R
RAL 3013

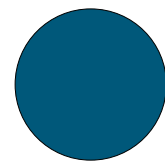

440 Azzurro
NCS - S 5040 - B
RAL 5009

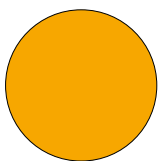

720 Giallo Cromo
NCS - S 1080 - Y20R
RAL 1007

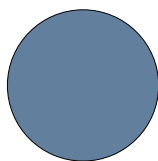

903 Blu Tortora
NCS - S 4030 - R90B
RAL 5014

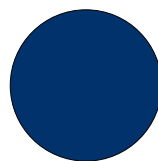

906 Blu Oltremare
NCS - S 4350 - R74B
RAL 5002

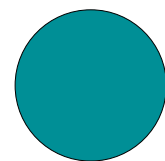

908 Turchese
NCS - S 3040 - B40G
RAL 5018

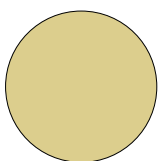

909 Verde Beige
NCS - S 2020 - G90Y
RAL 1000

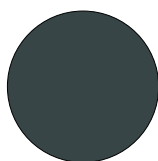

911 Grigio Ferro
-
RAL 7011

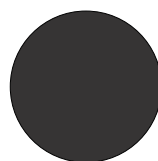

912 Grigio Traffico
NCS - S 7000 - N
RAL 7043

+ ENTRARE NELLA RETE SUNCOVER NON È MAI STATO COSÌ FACILE E VELOCE.

È una piattaforma web e con un semplice Click potrai redigere un preventivo o inserire un ordine e seguire analiticamente lo stato di avanzamento del processo produttivo per ogni singola riga d'ordine. Per maggiori informazioni contatta il tuo referente commerciale in Suncover.



CLICK+



+ LA NUOVA APPLICAZIONE CHE SUNCOVER
METTE A DISPOSIZIONE DEI CLIENTI

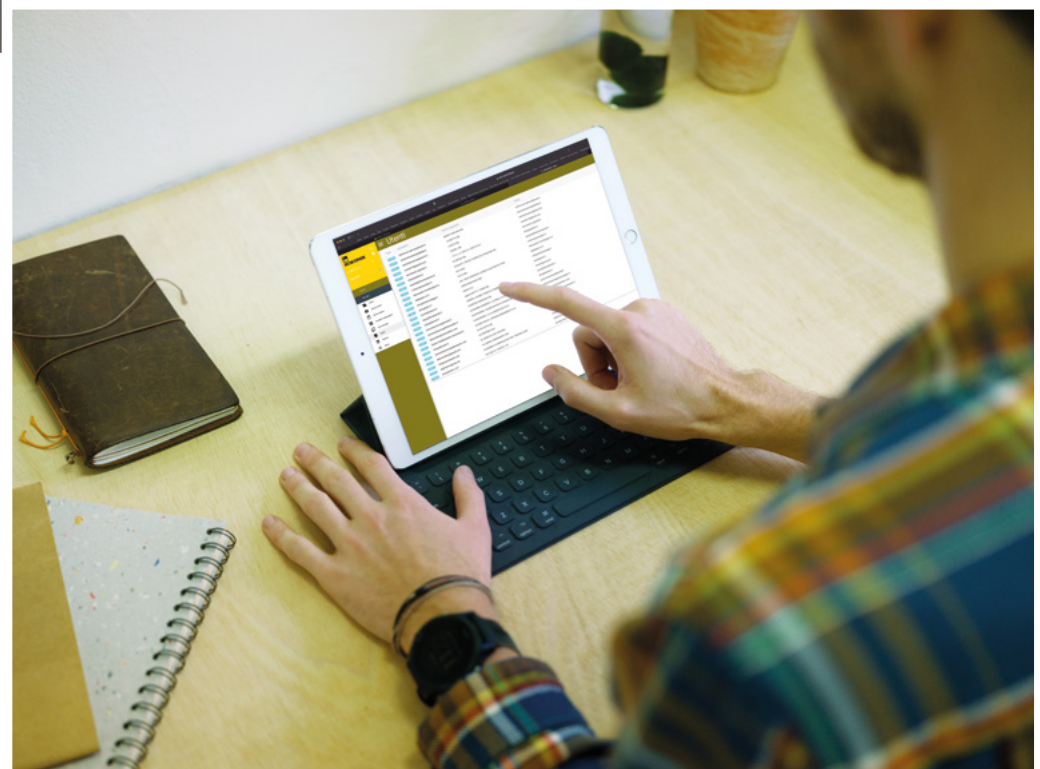
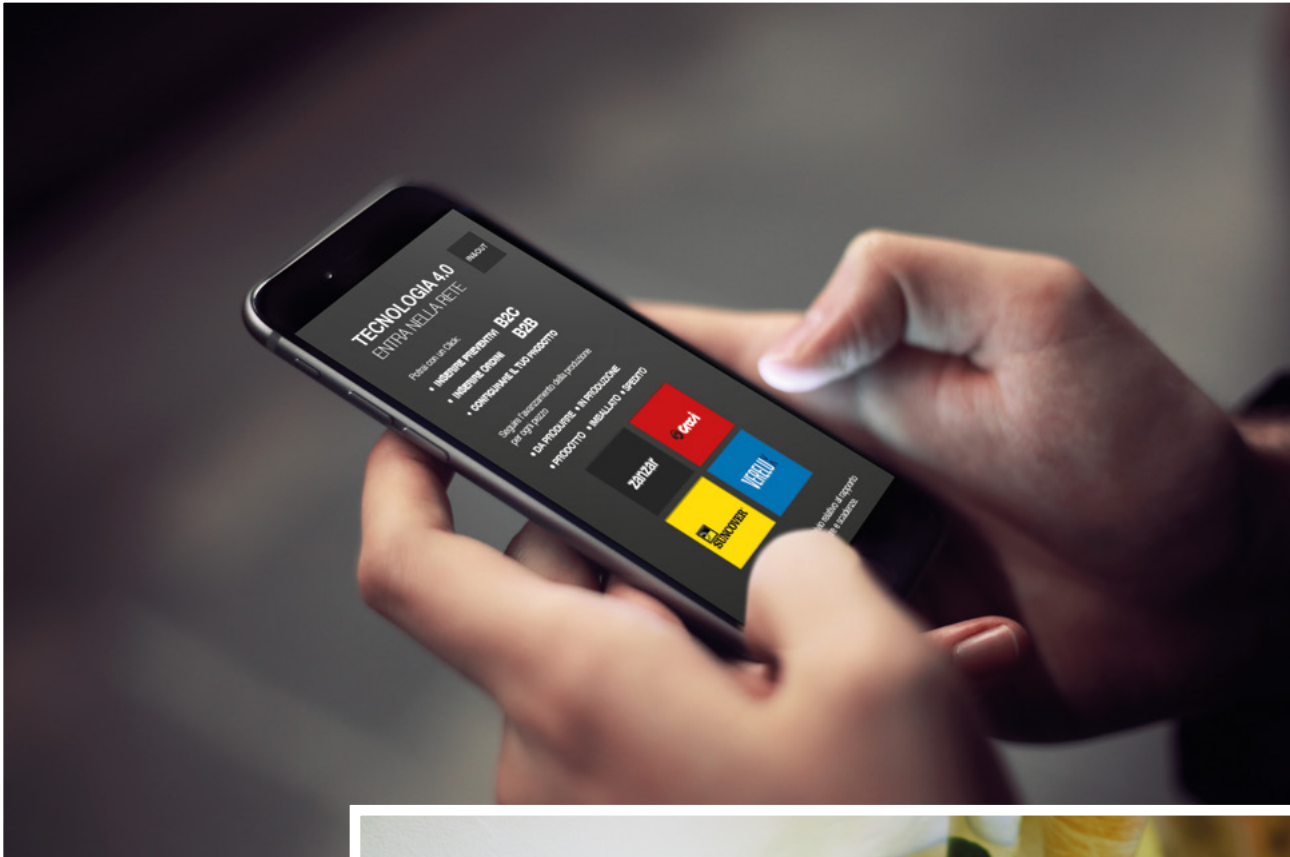



Modulo d'ordine



 **DOWNLOAD**

SCARICA LA VERSIONE ELETTRONICA DAL NOSTRO SITO **suncover.com**
OPPURE SCRIVI A: **sun@suncover.com**

 MODULO GESTIONE FRANGISOLE				Schenker Stores	
<input type="checkbox"/> RICHIESTA OFFERTA			<input type="checkbox"/> INOLTRO ORDINE		
23/01/2023	Vs. Rif.		Regione Sociale per FATTURAZIONE		
<u>Agente di zona</u>			Indirizzo		
<u>Sconto da applicare</u>			CAP/Comune/Prov		
<u>Modalita' di pagamento</u>			P.IVA		
			e-mail		
			Mobile		
			Codice UNIVOCO		
		DESTINAZIONE MERCE	Indirizzo		
			CAP/Comune/Prov		
			Referente al ritiro		
			Recapito Mobile		
			Recapito mail		
MODELLI		FINITURE		TIPOLOGIA GUIDE	
MODELLO FRANGISOLE	Lamelle		GM 200	VR-KR	
	Guide			IMPORTANTE: Le guide autoportanti non sono idonee essere incassate e non sono disponibili per le guide doppie	
POSA DEL CASSONETTO	Barra finale				
	Squadrette				
TIPOLOGIA SQUADRETTE	Clips GM200		VELETTE (GALLERIE)		
	Portalamelle GM200		Tipo		Profondità GT2
LUNGHEZZA SQUADRETTE d2	Catena GM200		Colore		Utilizzare questa sezione solo in caso di BK frangisole tutti uguali
	Pilastrino 80x20		Larghezza		
			Altezza GH		
TIPOLOGIA LAMELLE	GM 200		VR/KR		
AZIONAMENTO E COMANDI					
Tipologia Azionamento					
Richiesta anticipo prese STAK3					
Radiocomandi per motori IO					Q.tà
					Q.tà
Sensori per motori IO					Q.tà
Arganello	Posizione		Tipo Asta/manovella		
	Colore		Lunghezza asta mm		
	Distanza dietro guida - asse arganello				
NOTE - OSSERVAZIONI - INTEGRAZIONI					Timbro e firma per approvazione incondizionata di tutti i dati contenuti nel presente modulo
SUNCOVER ITALIA - VIA XXV APRILE 6 - SAN GIORGIO DI PIANO (BO) - WWW.SUNCOVER.COM					

**MODULO DATI TECNICI FRANGISOLE**Schenker
Storen**Dimensione di FABBRICAZIONE (indicare misure in millimetri)**

Posizione (numerica)	Q.tà	BK Larghezza dietro guide (già tollerata)	HL Altezza luce	H Altezza totale	Posizione motore SX/DX vista interna	Tende accoppiate (motore singolo)	Accoppia mento SX/DX vista int.	Tipologia guide e posizione vista interna (se miste)		Tipologia squadrette (se miste)		Supporto fissaggio: BE:CLS-mattone; BO:legno; AL:alluminio/lamiera; ME:metallo; SQ:squadretta	
								SX	DX	SX	DX	SX	DX

NOTE - OSSERVAZIONI - INTEGRAZIONI	Timbro e firma per approvazione incondizionata di tutti i dati contenuti nel presente modulo											



Condizioni Generali di Vendita

1 - DISPOSIZIONI GENERALI

(a) I termini e le condizioni qui di seguito indicati (le "Condizioni Generali di Vendita") formano parte integrante dei contratti conclusi tra il Venditore e l'Acquirente per la fornitura dei prodotti del Venditore (i "Prodotti").

(b) Le Condizioni Generali di Vendita si applicano a tutte le transazioni concluse tra il Venditore e l'Acquirente senza la necessità che vi sia un espresso richiamo alle stesse o uno specifico accordo in tal senso alla conclusione di ogni singola transazione. Qualsiasi condizione o termine differente trova applicazione soltanto se confermato per iscritto da parte del Venditore.

(c) Il Venditore si riserva il diritto di modificare, integrare o variare le Condizioni Generali di Vendita, allegando tali variazioni alle offerte ovvero a qualsivoglia corrispondenza inviata per iscritto all'Acquirente

2 - OFFERTE ED ORDINI

(a) Le offerte del Venditore non sono da considerarsi vincolanti, in particolare con riferimento alle quantità, ai prezzi e ai termini di consegna.

(b) Gli ordini e/o le modifiche di ordini effettuati verbalmente o telefonicamente devono essere confermati, per iscritto a mezzo fax oppure e-mail, da parte dell'Acquirente. In caso contrario il Venditore non si assume alcuna responsabilità con riguardo a eventuali errori o possibili fraintendimenti.

(c) Le informazioni contenute nei cataloghi o stampati pubblicitari del Venditore, quali caratteristiche tecniche dei prodotti o dei componenti, dimensioni, schemi di montaggio, colori, ecc., hanno valore meramente indicativo, in ragione delle specifiche tecniche e della evoluzione tecnologica dei prodotti aziendali. I dati impegnativi potranno essere forniti di volta in volta e dietro esplicita richiesta. Al fine di migliorare la qualità del prodotto, il Venditore si riserva il diritto di modificare lo stesso senza alcun preavviso e anche dopo l'accettazione dell'ordine.

(d) Gli ordini effettuati dall'Acquirente non s'intendono accettati finché non siano stati confermati per iscritto (email, sistemi intranet o altri sistemi digitali) da parte del Venditore. In caso di variazioni di ordini trasmessi dall'Acquirente per le vie brevi, l'emissione della fattura da parte del Venditore oppure l'esecuzione dell'ordine da parte del Venditore sarà considerata quale conferma.

(e) Il Venditore si riserva la facoltà di accettare modifiche o annullamenti di ordine in funzione dello stato di avanzamento della commessa.

(f) L'Acquirente si impegna a manlevare il venditore da qualsiasi costo che questi abbia sostenuto per l'esecuzione dell'ordine anche nel caso di annullamento e/o variazione dello stesso.

3 - PREZZI E TERMINI DI PAGAMENTO

(a) I prezzi della merce sono quelli del listino in vigore al momento dell'ordine, eccetto deroga scritta. Le offerte e/o gli ordini sono validi con i prezzi indicati per il periodo menzionato, franco stabilimento del Venditore.

(b) I prezzi dei Prodotti non sono comprensivi di IVA, che deve essere corrisposta al momento della consegna o in conformità alle specifiche disposizioni indicate nella fattura.

(c) Il pagamento deve essere effettuato nei termini e con le modalità espresse in fattura. Le rimesse dirette devono essere effettuate a mezzo bonifico bancario, assegno circolare, assegno bancario o contanti nei limiti imposti dalla vigente normativa.

(d) Tasse, imposte, spedizione, assicurazione, installazione, formazione all'utente finale, servizio post-vendita non sono inclusi nei prezzi se non quotate separatamente.

(e) In aggiunta agli altri rimedi consentiti dalla legge applicabile o dalle presenti Condizioni Generali di Vendita, il Venditore si riserva il diritto di applicare interessi di mora sui ritardati pagamenti a decorrere dalla data in cui sia maturato il diritto al pagamento, calcolati al tasso ufficiale di riferimento maggiorato di 8 punti e comunque sempre all'interno dei tassi soglia ex Legge 108/96. In caso di rapporto tra imprese, il Venditore si riserva di applicare gli interessi moratori a norma dell'art. 2 del D. Lgs. n. 231/2002, come sostituito dall'art. 1, comma 1, lettera b), del D. Lgs. n. 192 del 2012, e ss.mm.ii.

Per ritardato pagamento o insoluti, oltre alle spese bancarie, saranno addebitate le spese di gestione insoluto pari a € 10,00.

(f) Nel caso in cui l'Acquirente non effettui il pagamento nei termini e secondo le modalità indicate dal Venditore o nel caso in cui l'attività dell'acquirente sia condotta non in conformità al corso ordinario degli affari, con ciò intendendosi, senza alcuna limitazione, l'emissione di atti di sequestro o di protesti, o quando i pagamenti siano stati ritardati o siano state richieste o promosse procedure concorsuali, il Venditore ha il diritto, a propria discrezione, di sospendere o di cancellare ulteriori consegne e/o di dichiarare qualsiasi pretesa derivante dal rapporto d'affari come immediatamente esigibile. Inoltre il Venditore può in tali casi richiedere anticipi sui pagamenti e/o un deposito in garanzia.

(g) L'Acquirente non ha alcun diritto di effettuare alcuna compensazione, trattenuta o riduzione tranne che nel caso in cui la propria

Condizioni Generali di Vendita

domanda in tal senso sia stata definitivamente e giudizialmente accolta.

4 - TERMINI DI CONSEGNA

(a) Se non diversamente concordato per iscritto, qualsiasi termine di consegna indicato non è vincolante per il Venditore. Salvo diverso accordo tra le parti, il termine di consegna indicativo è quello precisato nella conferma d'ordine. Tuttavia il Venditore si impegna ad eseguire l'ordine ricevuto entro 60 giorni dal termine di consegna indicato in conferma d'ordine.

(b) Il Venditore si riserva il diritto di effettuare ragionevolmente consegne parziali, tranne che non ci siano disposizioni tassative indicate dall'Acquirente in fase di ordine.

(c) Qualsiasi responsabilità per la consegna derivante da forza maggiore o da altri eventi imprevedibili non imputabili al Venditore, ivi inclusi, senza alcuna limitazione, scioperi, serrate, disposizioni della pubblica amministrazione, successivi blocchi delle possibilità di esportazione o importazione, in considerazione della loro durata e della loro portata, liberano il Venditore dall'obbligo di rispettare qualsiasi termine di consegna pattuito.

(d) Il Venditore non è obbligato ad accettare resi dei prodotti, salvo che sia stato espressamente pattuito per iscritto. Qualsiasi costo a tal fine sostenuto è a carico dell'Acquirente.

5 - MODALITÀ DI CONSEGNA

(a) Il Venditore provvederà a recapitare ai clienti i prodotti ordinati mediante vettore di propria fiducia. Modalità di consegna diverse, anche parziali, devono essere comunicate dall'Acquirente al Venditore tassativamente entro e non oltre la trasmissione dell'ordine.

(b) Le spese di spedizione della merce sono a totale carico dell'Acquirente, salvo accordi diversi pattuiti tra le parti nella conferma d'ordine. Tutte le merci si intendono rese franco nostra sede. Le spese di spedizione verranno calcolate come segue: per ordini con imponibile superiore a 3.000,00 Euro: consegna gratuita; per ordini con imponibile inferiore a 3.000,00: contributo forfettario di 150,00 Euro; per ordine da 1 a 3 pezzi: contributo forfettario di 100,00 Euro.

6 - DOVERE DI ISPEZIONE E ACCETTAZIONE DEI PRODOTTI

(a) Al momento della presa in consegna dei Prodotti, l'Acquirente dovrà immediatamente:

(i) verificare le quantità e l'imballaggio dei Prodotti e registrare qualsiasi obiezione nella nota di consegna firmando il DDT o la Fattura "con riserva"

(ii) effettuare un controllo di conformità dei Prodotti rispetto a quanto indicato nella conferma d'ordine e registrare qualsiasi difformità nella nota di consegna.

(b) Nel caso di denuncia di vizi l'Acquirente deve rispettare le procedure e i termini che seguono:

(i) la comunicazione deve essere effettuata entro 8 giorni consecutivi a partire dalla presa in consegna dei Prodotti da parte dell'Acquirente. Nel caso in cui la contestazione sia relativa ad un vizio che, nonostante l'ispezione iniziale, sia rimasto celato, la contestazione deve essere effettuata al più presto entro la fine del giorno lavorativo in cui il vizio sia stato scoperto e, in ogni caso, non più tardi di 2 (due) settimane dalla presa in consegna dei Prodotti;

(ii) la comunicazione dettagliata deve essere inoltrata in forma scritta al Venditore entro i termini sopra indicati. Qualsiasi comunicazione effettuata telefonicamente non viene accettata come valida ed efficace;

(iii) la comunicazione deve riportare gli estremi dell'etichetta applicata al prodotto (laddove presente), specificare la tipologia e l'ammontare dei vizi addotti;

(iv) l'Acquirente acconsente a mettere a disposizione i Prodotti contestati perché vengano ispezionati; tale ispezione verrà effettuata dal Venditore o da un incaricato nominato dal Venditore.

(c) Il materiale che si ritiene difettoso dovrà essere spedito, previo avviso del Venditore, in porto franco, e quello sostituito rimarrà di proprietà del Venditore. La merce resa deve essere imballata con la massima cura, adottando tutte le precauzioni necessarie per evitare danneggiamenti durante il trasporto.

(d) Le merci rese saranno verificate dalla Venditrice per attestarne l'effettiva difformità contestata e la stessa provvederà a sostituire i prodotti difettosi o rimborsarne il prezzo in caso di denuncia fondata, mentre addebiterà all'acquirente tutti i costi sostenuti in caso di denuncia infondata. E' comunque facoltà della Venditrice controllare accuratamente gli articoli resi e, secondo le circostanze ed a suo insindacabile parere, riparati, sostituiti o rimborsati. Per le riparazioni fuori garanzia, invece, la Venditrice dovrà comunicare all'Acquirente il relativo preventivo di spesa, che dovrà essere approvato per iscritto.

(e) Qualsiasi Prodotto per il quale non sia stata sollevata alcuna contestazione conformemente alle procedure e ai termini qui sopra indicati viene considerato approvato e accettato dall'Acquirente.



Condizioni Generali di Vendita

(f) Non è ammesso il c.d. recesso “ad nutum”.

7 - RISARCIMENTO DANNI

Per errori di produzione della merce, difetti della stessa, nonché il suo cattivo funzionamento in relazione alla pattuita destinazione d'uso, di cui, comunque, sarà accertata la responsabilità del Venditore, sarà riconosciuta, solo ed esclusivamente, la riproduzione e la spedizione della stessa merce identica per quantità e qualità (genere e tipo) priva di ogni vizio e perfettamente funzionante. Restano, quindi, esclusi tutti gli eventuali altri costi sostenuti dall'Acquirente come ad esempio: smontaggio, rimontaggio, ore uomo, ore di viaggio, oneri di trasporto, ecc., nonché ogni altra spesa e/o risarcimento diretto o indiretto.

8 - TERMINI DI GARANZIA

(a) Il Venditore garantisce che i prodotti sono esenti da vizi e conformi alle specifiche tecniche dichiarate.

(b) La garanzia si applica solo sui prodotti utilizzati in ambiente e per applicazioni coerenti con le specifiche dichiarate dal Venditore; ogni uso improprio è da ritenersi vietato.

(c) La garanzia non avrà validità se l'inconveniente o anomalia risulterà dipendente da applicazioni non corrette o non adeguate al prodotto, oppure se lo stesso non sarà conforme alla messa in servizio. Inoltre la garanzia non avrà validità per danni causati da mancata manutenzione e/o danni accidentali causati dall'utilizzatore del Prodotto. L'eventuale modifica o sostituzione di parti del prodotto non autorizzata dal Venditore, solleva il costruttore da responsabilità civili e penali, facendo comunque decadere la garanzia. La garanzia non copre le normali parti soggette ad usura.

(d) Salvo diversa pattuizione, i prodotti del Venditore sono coperti da garanzia nei termini di legge a partire dalla data della consegna. La garanzia si intende per sostituzione e/o riparazione gratuita dei pezzi che presentassero difetti di fabbricazione. Non rientrano nella garanzia tutti i danni non riconducibili a diretta colpa del Venditore come, a titolo esemplificativo e non esaustivo: danni da usura da agenti atmosferici e/o da terzi, danni subiti durante il trasporto, danni da cattiva conservazione, danni da manomissione del prodotto, danni da errato montaggio e/o da imperizia d'uso, danni da superamento dei limiti di prestazione, danni derivanti da informazioni errate o incomplete fornite in fase di ordine.

(e) La durata minima della garanzia è quella prevista dalle attuali disposizioni di Legge. Il Venditore si riserva la facoltà di ampliare i termini di garanzia su specifici Prodotti.

Non sono oggetto di garanzia i componenti del prodotto soggetti ad usura (reti, teli).

9 - LIMITAZIONE DELLA RESPONSABILITÀ

(a) Tranne che nei casi di giustificata contestazione sollevati conformemente a quanto previsto nel precedente paragrafo 6), all'Acquirente non è riconosciuto alcun ulteriore diritto o rimedio. In particolare, il Venditore non è responsabile per alcun indennizzo richiesto per violazione o inadempimento contrattuale, per qualsiasi danno diretto o perdita di profitto sopportato dall'Acquirente in conseguenza dell'uso, del mancato uso, o dell'installazione dei Prodotti in altri prodotti, ad eccezione dei casi coperti da garanzia indicati nel paragrafo 7) o in caso di dolo o colpa grave da parte del Venditore.

(b) Il Venditore farà tutto quanto in suo potere per consegnare i Prodotti entro i termini eventualmente concordati, ma in nessun caso potrà essere chiamato a rispondere dei danni direttamente o indirettamente causati dalla ritardata esecuzione di un contratto o dalla ritardata consegna dei Prodotti.

(c) I cataloghi, il materiale tecnico, i listini prezzi o altro materiale promozionale del Venditore costituiscono soltanto un'indicazione della tipologia dei Prodotti e dei prezzi e le indicazioni ivi indicate non sono vincolanti per il Venditore.

10 - RISERVA DI PROPRIETÀ

(a) I Prodotti forniti rimangono di piena proprietà del Venditore fino alla data in cui l'Acquirente non abbia provveduto al pagamento dell'intero prezzo degli stessi e di tutte le somme dovute al Venditore. Fino a tale momento l'Acquirente conserva i prodotti in qualità di possessore fiduciario del Venditore e deve custodire i Prodotti adeguatamente immagazzinati, protetti e assicurati.

11 - PROPRIETÀ INTELLETTUALE DEL VENDITORE

a) L'Acquirente riconosce espressamente che i marchi, nomi di commercio o altri segni distintivi apposti sulla merce sono di esclusiva proprietà del Venditore e non possono essere alterati, modificati, rimossi o cancellati in qualsiasi modo. L'Acquirente ha il limitato diritto

Condizioni Generali di Vendita

di uso dei marchi, nomi di commercio o altri segni distintivi, così come di ogni altro diritto di privativa industriale o know-how produttivo e commerciale incorporato nella merce e che rimane di proprietà esclusiva del Venditore, al solo e limitato fine di rivendere la merce al pubblico. Ogni diverso utilizzo della proprietà intellettuale del Venditore da parte dell'Acquirente, se non espressamente concesso per iscritto, si intenderà violazione da parte dell'Acquirente dei predetti diritti esclusivi del Venditore, anche sotto il profilo della responsabilità contrattuale e, come tale, sarà propriamente perseguito.

b) I documenti, disegni, dati ed informazioni (sia in forma cartacea, sia su supporto elettronico) che dovessero venire consegnati all'Acquirente, rimangono di esclusiva proprietà di Venditore e costituiscono supporto per una migliore rappresentazione dei Prodotti e sono indicativi delle prestazioni dei Prodotti stessi. Il Venditore si riserva di apportare modifiche parziali o totali ai Prodotti senza preavviso declinando ogni responsabilità su eventuali dati inesatti. L'Acquirente si impegna a non riprodurli, a non divulgarli a terzi e ad assumere altresì le opportune cautele nei confronti del proprio personale al fine di garantirne la tutela.

12 - TRATTAMENTO DEI DATI PERSONALI

(a) Ai sensi degli artt. 13 e 14 del regolamento UE 2016/679 e del Decreto Legislativo 196/2003 e ss.mm.ii. i dati personali sono raccolti per finalità connesse alla gestione degli ordinari rapporti commerciali, alla tenuta della contabilità clienti/fornitori, per finalità esclusivamente interne di statistica, ricerca di mercato e per comunicazioni di carattere commerciale; il trattamento dei dati personali avviene mediante strumenti manuali, informatici e telematici con logiche strettamente correlate alle finalità e, comunque, in modo da garantire la sicurezza e la riservatezza dei dati stessi in conformità alle norme vigenti; i dati personali saranno conservati finché saranno necessari per il conseguimento delle finalità per cui sono stati raccolti;

I dati personali saranno comunicati per l'espletamento delle attività commerciali, amministrative e contabili all'interno della Società e ai soggetti che svolgono specifici incarichi connessi all'adempimento di obblighi amministrativi, contabili e gestionali legati all'ordinario espletamento della nostra attività economica. La titolarità del trattamento dei dati oggetto della presente informativa compete alla Società. La parte interessata, inoltre, ha diritto di accedere, rettificare, cancellare, limitare il trattamento dei suoi dati oppure opporsi all'utilizzo degli stessi. Il conferimento dei dati personali relativi al trattamento in parola è obbligatorio nella misura necessaria e limitatamente al raggiungimento delle finalità di vendita di beni e servizi richiesti e conseguenti attività amministrative, contabili e fiscali mentre è facoltativo per le finalità di invio di promozioni commerciali.

(b) Per una versione completa dell'Informativa si rimanda alla Privacy Policy reperibile alla pagina <https://suncover.com/privacy-policy/> del sito internet.

13 - CONTROVERSIE

Per qualsiasi controversia derivante dall'interpretazione o dalla esecuzione delle prima indicate clausole, le parti convengono reciprocamente di adire selettivamente ed esclusivamente il Foro di Taranto anche in caso di connessione.

14 - DISPOSIZIONI FINALI

(a) Ogni singola clausola deve intendersi accettata e confermata dall'Acquirente, anche ai sensi degli artt. 1341 e 1342 c.c., con l'adesione della apposita dichiarazione, in forma cartacea e/o informatica, contenuta nel modulo di richiesta fornitura di Prodotti, che espressamente richiama le presenti condizioni generali di vendita.

(b) I rapporti fra le parti sono regolati esclusivamente dalla proposta/offerta e dalle presenti Condizioni, che annullano ogni altra

intesa scritta o verbale precedentemente intercorsa. La tolleranza anche prolungata e/o reiterata da parte del Venditore di violazioni compiute dal Cliente non implica acquiescenza né limitazioni di validità ed efficacia delle clausole violate e di tutte le altre contenute nell'accordo. Ogni modifica delle condizioni e dei termini della presente proposta richiede - appena di nullità - la forma scritta.

Si accettano espressamente le seguenti clausole sopra descritte previa adeguata lettura e comprensione

n°: 1 - 2 - 3 - 4 - 5 - 6 - 7 - 8 - 9 - 10 - 11 - 13 - 14

pec: amministrazione@pec.penta-trade.com

Frangisole

Schenker
Storen

 **SUNCOVER**®

Via XXV Aprile 1945, n°6 – 40016 – San Giorgio di Piano (BO)

Tel. +39 051 665 0069

sun@suncover.com - suncover.com



IN&OUT[®]
HOLDING

 **SUNCOVER**[®]

BOLOGNA

Via XXV Aprile 1945, n°6 – 40016 – San Giorgio di Piano (BO)

Tel. +39 051 665 0069

sun@suncover.com - suncover.com

Schenker
Storen