

























































BATFLEX[®]

Zanzariere con maestria

Zanzariere a **Misura**
Zanzariere in **Barre**

listino 2022

Indice

	Linea Avvolgente	7
	Linea Plissettata	49
	Linea Fissa	63
	Sistemi Combinati ad Incasso	73
	PERFETTA (M42)	8
	ASSOLUTA (M42 CON EASY BLOCK)	9
	ASSIST (MOTOR 42)	10
	CORDATA (CAT42)	11
	CORDATA MAGNETICA (CAT42)	13
	VIRATA (L42 STANDARD)	14
	VIRATA+ (L42 PLUS)	15
	SINFONIA (LD42 STANDARD)	16
	SINFONIA+ (LD42 PLUS)	17
	INGEGNO (M31)	18
	SEMPLICE (M31 CON EASY BLOCK)	19
	GENIO (L31 STANDARD)	20
	GENIO+ (L31 PLUS)	21
	INDOLE (LD31 STANDARD)	22
	INDOLE+ (LD31 PLUS)	23
	SINTESI (INCM45)	24
	TEOREMA (INCM45 CON EASY BLOCK)	25
	BOLINA (INCL45 STANDARD)	26
	BOLINA+ (INCL45 PLUS)	27
	ARMONIA (INCLD45 STANDARD)	28
	ARMONIA+ (INCLD45 PLUS)	29
	TALEA (E45)	31
	VOLTEGGIO 90 (ARGANO ZIP 90) Strutt. con rete	32
	VOLTEGGIO 105 (ARGANO ZIP 105) Strutt. con rete	33
	PIROETTA 90 (MOTOR ZIP 90) Strutt. con rete	34
	PIROETTA 105 (MOTOR ZIP 105) Strutt. con rete	35
	VOLTEGGIO 90 (ARGANO ZIP 90) Solo struttura	36
	VOLTEGGIO 105 (ARGANO ZIP 105) Solo struttura	37
	PIROETTA 90 (MOTOR ZIP 90) Solo struttura	38
	PIROETTA 105 (MOTOR ZIP 105) Solo struttura	39
	PIROETTA 150 (MOTOR ZIP 150) Strutt. con rete	40
	PIROETTA 150 (MOTOR ZIP 150) Solo struttura	42
	TRIXX	46
	TRIXX DOPPIA	47
	TRIXX SNAP	48
	ARABESQUE M18 (PLIFLEX M18)	50
	ARABESQUE L18 (PLIFLEX L18)	51
	ARABESQUE LD18 (PLIFLEX LD18)	52
	PLIÉ VERTICALE	53
	PLIÉ 4L	54
	PLIÉ CENTRALE	55
	PLIÉ BILATERALE	56
	PLIÉ DOPPIO BILATERALE	57
	EPLIX LATERALE	58
	EPLIX VERTICALE	59
	EPLIX NOTTE E GIORNO	60
	COLLAGE (F11)	64
	AGILE VD (SLYDE)	65
	AGILE L (SLYDE)	66
	EQUILIBRIO (ANTAFLEX)	68
	Accessori zanzariere	70
	Profili a misura e accessori	71
	Campionatura di vendita	72
	Fusion	73
	Ral/legno fuori cartella	74
	Modulo d'ordine zanzariere	75
	Colori disponibili - reti e teli	80
	ZANZARIERE IN BARRE	83
	DISTINTA BASE	103
	Tabella sconti	113

BATFLEX[®]
Zanzariere con maestria

Listino a **Misura 2022_Rev 00**
Listino in **Barre 2022_Rev 00**

BATFLEX SRL
Sede Legale

Località Ponti della Selva SNC
Angolo Via Palianese 03018 – **PALIANO (FR) Italia**
Tel.: +39 0775.53.36.91/53.36.21
Fax: +39 0775.53.36.92
info@batflex.it / www.batflex.it

Stampato in Italia

Le immagini sono a puro titolo esemplificativo
e per presentazione del prodotto.

Possono non ricalcare perfettamente
le caratteristiche del prodotto stesso.





BATFLEX[®]

Zanzariere con maestria

Zanzariere a **Misura**
Zanzariere in **Barre**

listino 2022



Legenda

	Scorrimento verticale		Argano
	Scorrimento laterale		Catena
	Scorrimento laterale doppio		Sistema Zip
	Scorrimento Bilaterale		Telecomando
	Anta a battente		Panno umido
	Rete fissa		Senza guida a terra
	Grandi dimensioni		
	Ingombro mini		
	Cassonetto a scatto		DI SERIE
	Motorizzate		OPTIONAL

Sistemi di Applicazione

	AF - Attacco frontale
	AL - Attacco laterale
	AS - Attacco a soffitto
	AP - Attacco a parete
	INCT - Incasso tradizionale
	FUSION - Incasso fusion

Installazione

	PF - Portafinestra
	F - Finestra

Linea Avvolgente

Linea Plissettata

Linea Fissa

Sistemi Combinati ad Incasso

BATFLEX®

Zanzariere con maestria



Cassonetti

Linea Avvolgente

-  **Z204**
42 mm
-  **Z205**
31 mm
-  **Z206**
45 mm esterno
-  **Z217**
45 mm incasso

Trixx

-  **ZT7838**
Trixx

Zip

-  **MC90 / MC105**
-  **MCI90 / MCI105**
-  **MC150**

Barra maniglia

Linea Avvolgente

-  **Z201**



Trixx

-  **ZT7839**
Trixx

Pliè

-  **ZPL22101**

Zip



-  **MBA47** 30x40 mm
-  **MBA56** 26x56 mm

Arabesque





-  **PL914**
Arabesque

Rullo

Linea Avvolgente



-  **Z001**
Ø 25 mm
-  **Z002**
Ø 19 mm

Zip



-  **MRU42**
Ø 42 mm
-  **MRU60**
Ø 60 mm
-  **MRU78**
Ø 78 mm
-  **MRU85**
Ø 85 mm
-  **MRU110**
Ø 110 mm

Guide



Linea Avvolgente

-  **Z202**
Alta 21x37 mm
-  **Z203**
Bassa 21x22 mm
-  **Z207**
Laterale 45x37 mm
-  **Z219**
Prof. inc. guida+battuta di riscontro

Pliè

-  **ZPL22102**
-  **ZPL22104** 4 mm Pliè
-  **ZPL22108** 8 mm Pliè



Trixx

-  **ZT7841** Superiore
-  **ZT7840** Inferiore

Zip

-  **MGU40 / MGU66**

Arabesque



-  **PL909** Arabesque
-  **PL912** Inferiore
Arabesque

Altri Profili

Linea Avvolgente

-  **Z209** Battuta di riscontro

Trixx

-  **ZT7837** Riscontro
-  **ZT7842** Compensatore

Scorrevole "Agile"

-  **ZAG101**
Profilo telaio 2 vie
-  **ZAG103**
Profilo telaio 3 vie
-  **ZAG104**
Profilo anta Agile

Pliè

-  **ZPL22103**
Profilo di part./arrivo
-  **ZPL22105**
Profilo porta calamita

Arabesque

-  **PL913**
Profilo copertura
-  **PL917**
Profilo compensatore

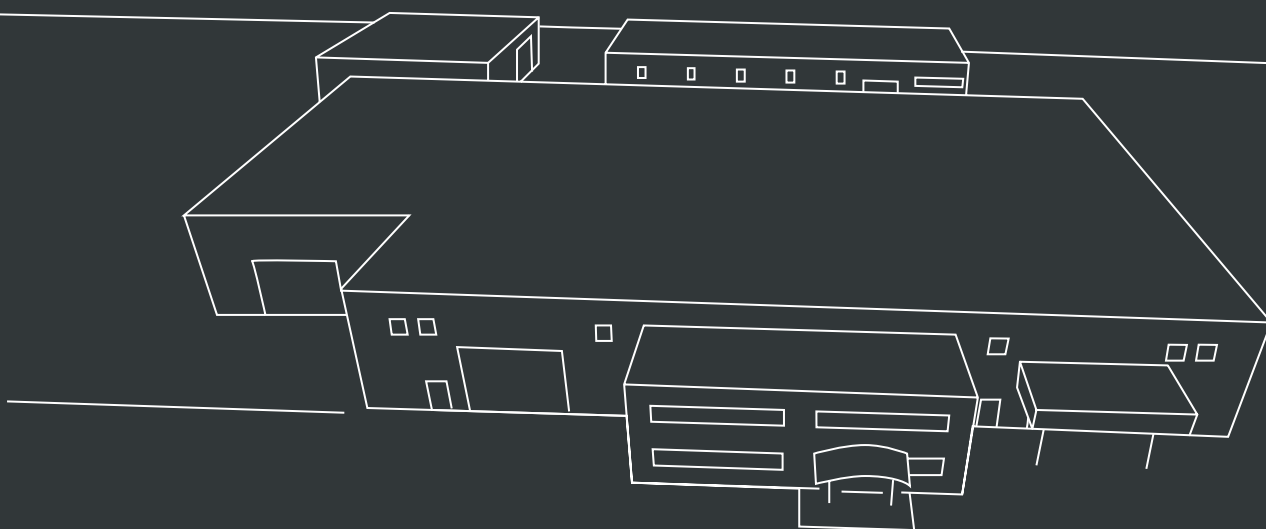

BATFLEX[®]

Zanzariere con maestria

Chi siamo

*Nata nel 1980 come laboratorio artigianale, **Batflex** è oggi un'importante industria che si affaccia a livello mondiale nel settore delle zanzariere e dei suoi accessori.*

Il suo continuo sviluppo nasce dall'esperienza e dalla voglia di sperimentare, dall'innovazione tecnologica e dalla necessità di rendere più confortevole la vita in casa.

Dalla tecnologia tutta italiana, nasce un prodotto con funzionalità imitate da molte aziende, frutto della capacità di intercettare le tendenze e le esigenze dei più importanti mercati mondiali.

BATFLEX[®]
Zanzariere con maestria

 *Linea Avvolgente*

**PERFETTA**

(M42)

Zanzariera a scorrimento verticale con avvolgimento a molla, adatta per finestre.

Cuffie compensatrici di serie.

Sistemi di applicazione

AL AP

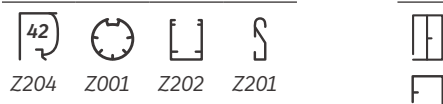
**Profili****Misure Consigliate**

	L/min	L/max	H/min	H/max
Rete in fibra grigia	470	1500	400	2600
Rete in fibra bianca	470	1500	400	1500
Rete in fibra nera	470	1500	400	1800
Rete in fibra a righe b/n	470	1500	400	1600
Filtrante	470	1500	400	1630
Oscurante	470	1500	400	1830
Tuffscreen	470	1500	400	1220
Antipolline	470	1500	400	1600

Codice	Descrizione	Min. fatt.	Tinta Ral	Tinta Ral Speciale	Tinta Raffaello	Tinta Legno Vern.	Tinta Legno Sublim
			TN	TNS	TR	TLV	TLS
M401	Rete in fibra di vetro grigia di serie	Mq 1,5	€ 51,90 Mq	€ 54,50 Mq	€ 57,60 Mq	€ 68,60 Mq	€ 74,60 Mq
M402	Rete in fibra bianca o nera	Mq 1,5	+15% Mq	+15% Mq	+15% Mq	+15% Mq	+15% Mq
M403	Rete in fibra a righe b/n	Mq 1,5	+25% Mq	+25% Mq	+25% Mq	+25% Mq	+25% Mq
M410	R. in fibra grigia alta visibilità	Mq 1,5	+3% Mq	+3% Mq	+3% Mq	+3% Mq	+3% Mq
M406	Rete tuffscreen nera	Mq 1,8	+€ 25,00 Mq	+€ 25,00 Mq	+€ 25,00 Mq	+€ 25,00 Mq	+€ 25,00 Mq
M407	Rete antipolline nera	Mq 1,8	+€ 28,00 Mq	+€ 28,00 Mq	+€ 28,00 Mq	+€ 28,00 Mq	+€ 28,00 Mq
M404	Tessuto filtrante per interno	Mq 1,8	€ 133,00 Mq	€ 139,60 Mq	€ 147,50 Mq	€ 180,00 Mq	€ 195,70 Mq
	colori: 351 Bianco - 355 Bianco Avana - 354 Bianco/Grigio						
M405	Tessuto oscurante per interno	Mq 1,8	95,40 Mq	100,20 Mq	105,80 Mq	129,20 Mq	140,3 Mq
	colori: 500 Bianco - 510 Avorio - 526 Grigio - 506 Senape - 533 Marrone (esterno) - Bianco (interno) - 530 Nero						
Z438	Profilo di attacco frontale		€ 26,70 M	€ 28,10 M	€ 30,20 M	€ 40,40 M	€ 46,00 M

Supplementi

Z213VM	Rallentatore per verticale	€ 15,80	PZ
Z058	Nappina prolungata	€ 1,32	PZ
Z015	Piedini regolabili	€ 3,25	CP
Z005M	Spazzolino antivento (Hx4)	€ 0,85	M
Z006M	Rullo con rete h 260	€ 29,20	M
Z007M	Rullo con rete h 170	€ 23,10	M
ZF440M	Kit squadrette per attacco frontale Z438 (PZ. 2)	€ 1,60	CP

Riparazioni

R100M	Cambio telo verticale	€ 53,00	PZ
R111	Rettifica dimensioni	€ 23,00	PZ
R117M	Cambio telo verticale tuffscreen	€ 107,70	PZ
R118M	Cambio telo verticale antipolline	€ 114,65	PZ
R119M	Cambio telo verticale filtrante	€ 181,82	PZ
R120M	Cambio telo verticale oscurante	€ 130,86	PZ
R121M	Cambio telo verticale bianca o nera	€ 56,75	PZ
R122M	Cambio telo verticale a righe b/n	€ 62,54	PZ

Colori

TN	9010 Bianco, 1013 Avorio, 8017 Marrone, 6005 Verde, 7001 Grigio, 9005 Nero opaco
TNS	9010 Bianco opaco, 8017 Marrone opaco, 1013 Avorio opaco, Argento anodizzato, Bronzo chiaro verniciato
TR	Verde Raff, Marrone Raff, Grigio Raff, DR703 Ferro micaceo, Rame martellato, Bronzo scuro verniciato
TLV	532 Ciliegio, 510 Ezy Ciliegio, NH31 Effecta, WH30 Effecta White
TLS	102/70R Noce, 317/70R Ciliegio, 335/8R Douglas, Renolit Chiaro, Renolit scuro, 310/70R Noce

Per colorazioni fuori tabella: vedi pagina 74

**Z020**
Cuffia compensatrice

La cuffia compensatrice risolve il problema del montaggio di zanzariere su finestre fuori squadra.

**Z005**
Spazzolino antivento

Pratica protezione contro le folate di vento. Resistente anche al vento più intenso.

**Z213VM**
Rallentatore

Questo accessorio consente il riavvolgimento rallentato della rete, da inserire nella parte opposta della molla.





ASSOLUTA

(M42 CON EASY BLOCK)

Zanzariera a scorrimento verticale con avvolgimento a molla, adatta per finestre.

Cuffie compensatrici di serie.

Sistemi di applicazione



AL AP



Profili

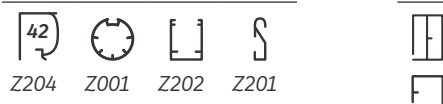

Misure Consigliate

	L/min	L/max	H/min	H/max
Rete in fibra grigia	470	1500	400	2600
Rete in fibra bianca	470	1500	400	1500
Rete in fibra nera	470	1500	400	1800
Rete in fibra a righe b/n	470	1500	400	1600
Filtrante	470	1500	400	1630
Oscurante	470	1500	400	1830
Tuffscreen	470	1500	400	1220
Antipolline	470	1500	400	1600

Codice	Descrizione	Min. fatt.	Tinta Ral	Tinta Ral Speciale	Tinta Raffaello	Tinta Legno Vern.	Tinta Legno Sublim
			TN	TNS	TR	TLV	TLS
M401EB	Rete in fibra di vetro grigia di serie	Mq 1,5	€ 64,70 Mq	€ 68,00 Mq	€ 70,50 Mq	€ 78,40 Mq	€ 84,10 Mq
M402EB	Rete in fibra bianca o nera	Mq 1,5	+15% Mq	+15% Mq	+15% Mq	+15% Mq	+15% Mq
M403EB	Rete in fibra a righe b/n	Mq 1,5	+25% Mq	+25% Mq	+25% Mq	+25% Mq	+25% Mq
M410EB	R. in fibra grigia alta visibilità	Mq 1,5	+3% Mq	+3% Mq	+3% Mq	+3% Mq	+3% Mq
M406EB	Rete tuffscreen nera	Mq 1,8	+€ 25,00 Mq	+€ 25,00 Mq	+€ 25,00 Mq	+€ 25,00 Mq	+€ 25,00 Mq
M407EB	Rete antipolline nera	Mq 1,8	+€ 28,00 Mq	+€ 28,00 Mq	+€ 28,00 Mq	+€ 28,00 Mq	+€ 28,00 Mq
M404EB	Tessuto filtrante per interno	Mq 1,8	€ 145,70 Mq	€ 153,00 Mq	€ 160,40 Mq	€ 210,40 Mq	€ 208,30 Mq
colori: 351 Bianco - 355 Bianco Avana - 354 Bianco/Grigio							
M405EB	Tessuto oscurante per interno	Mq 1,8	€ 106,30 Mq	€ 113,60 Mq	€ 118,60 Mq	€ 141,70 Mq	€ 154,00 Mq
colori: 500 Bianco - 510 Avorio - 526 Grigio - 506 Senape - 533 Marrone (esterno) - Bianco (interno) - 530 Nero							
Z438	Profilo di attacco frontale		€ 26,70 M	€ 28,10 M	€ 30,20 M	€ 40,40 M	€ 46,00 M

Specificare in fase di ordine tipologia di Easy BLock se "fisso o regolabile".

Supplementi

Z213VM	Rallentatore per verticale	€ 15,80	PZ
Z058	Nappina prolungata	€ 1,32	PZ
Z005M	Spazzolino antivento (Hx4)	€ 0,85	M
Z006M	Rullo con rete h 260	€ 29,20	M
Z007M	Rullo con rete h 170	€ 23,10	M
ZF440M	Kit squadrette per attacco frontale Z438 (PZ. 2)	€ 1,60	CP

Riparazioni

R100M	Cambio telo verticale	€ 53,00	PZ
R111	Rettifica dimensioni	€ 23,00	PZ
R117M	Cambio telo verticale tuffscreen	€ 107,70	PZ
R118M	Cambio telo verticale antipolline	€ 114,65	PZ
R119M	Cambio telo verticale filtrante	€ 181,82	PZ
R120M	Cambio telo verticale oscurante	€ 130,86	PZ
R121M	Cambio telo verticale bianca o nera	€ 56,75	PZ
R122M	Cambio telo verticale a righe b/n	€ 62,54	PZ

Colori

TN	9010 Bianco, 1013 Avorio, 8017 Marrone, 6005 Verde, 7001 Grigio, 9005 Nero opaco
TNS	9010 Bianco opaco, 8017 Marrone opaco, 1013 Avorio opaco, Argento anodizzato, Bronzo chiaro verniciato
TR	Verde Raff, Marrone Raff, Grigio Raff, DR703 Ferro micaceo, Rame martellato, Bronzo scuro verniciato
TLV	532 Ciliegio, 510 Ezy Ciliegio, NH31 Effecta, WH30 Effecta White
TLS	102/70R Noce, 317/70R Ciliegio, 335/8R Douglas, Renolit Chiaro, Renolit scuro, 310/70R Noce

Per colorazioni fuori tabella: vedi pagina 74



Z020 Cuffia compensatrice

La cuffia compensatrice risolve il problema del montaggio di zanzariera su finestre fuori squadra.



Z030 Easy Block

Questo sistema permette di sganciare e agganciare la zanzariera in modo semplice e rapido.



Z005 Spazzolino antivento

Pratica protezione contro le folate di vento. Resistente anche al vento più intenso.





ASSIST (MOTOR 42)

Zanzariera motorizzata a scorrimento verticale con avvolgimento a molla, adatta per finestre.

Cuffie compensatrici di serie.

Sistemi di applicazione



Profili

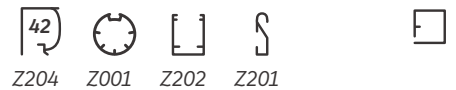

Misure Consigliate

	L/min	L/max	H/min	H/max
Rete in fibra grigia	600	1400	400	1700
Rete in fibra bianca	600	1400	400	1500
Rete in fibra nera	600	1400	400	1800
Rete in fibra a righe b/n	600	1400	400	1600
Filtrante	600	1400	400	1400
Oscurante	600	1400	400	1400
Tuffscreen	600	1400	400	1220
Antipolline	600	1400	400	1600

Codice	Descrizione	UM					Euro
KM42MO	KIT ASSIST (Motor 42) A MISURA - Comprende: motore, telecomando a 1 canale, caricabatterie						€ 370,59
Codice	Descrizione	Min. fatt.	Tinta Ral	Tinta Ral Speciale	Tinta Raffaello	Tinta Legno Vern.	Tinta Legno Sublim
			TN	TNS	TR	TLV	TLS
M401MO	Rete in fibra di vetro grigia di serie	Mq 1,5	€ 58,40 Mq	€ 61,40 Mq	€ 64,60 Mq	€ 74,70 Mq	€ 80,80 Mq
M402MO	Rete in fibra bianca o nera	Mq 1,5	+15% Mq	+15% Mq	+15% Mq	+15% Mq	+15% Mq
M403MO	Rete in fibra a righe b/n	Mq 1,5	+25% Mq	+25% Mq	+25% Mq	+25% Mq	+25% Mq
M410MO	R. in fibra grigia alta visibilità	Mq 1,5	+3% Mq	+3% Mq	+3% Mq	+3% Mq	+3% Mq
M406MO	Rete tuffscreen nera	Mq 1,8	+€ 25,00 Mq	+€ 25,00 Mq	+€ 25,00 Mq	+€ 25,00 Mq	+€ 25,00 Mq
M407MO	Rete antipolline nera	Mq 1,8	+€ 28,00 Mq	+€ 28,00 Mq	+€ 28,00 Mq	+€ 28,00 Mq	+€ 28,00 Mq
M404MO	Tessuto filtrante per interno	Mq 1,8	€ 156,50 Mq	€ 164,30 Mq	€ 173,10 Mq	€ 199,90 Mq	€ 216,00 Mq
colori: 351 Bianco - 355 Bianco Avana - 354 Bianco/Grigio							
M405MO	Tessuto oscurante per interno	Mq 1,8	€ 112,70 Mq	€ 118,30 Mq	€ 124,70 Mq	€ 143,90 Mq	€ 155,50 Mq
colori: 500 Bianco - 510 Avorio - 526 Grigio - 506 Senape - 533 Marrone (esterno) - Bianco (interno) - 530 Nero							
Z438	Profilo di attacco frontale		€ 26,70 M	€ 28,10 M	€ 30,20 M	€ 40,40 M	€ 44,40 M

Supplementi

MC306MO	Telecomando a 5 canali	€ 53,60	PZ
M409MO	Pannello solare	€ 133,80	PZ
Z005M	Spazzolino antivento (Hx4)	€ 0,85	M
Z007M	Rullo con rete h 170	€ 23,00	M
ZF440M	Kit squadrette per attacco frontale Z438 (PZ. 2)	€ 1,60	CP

Riparazioni

R100M	Cambio telo verticale	€ 53,00	PZ
R111M	Rettifica dimensioni	€ 23,00	PZ
R117M	Cambio telo verticale tuffscreen	€ 107,70	PZ
R118M	Cambio telo verticale antipolline	€ 114,65	PZ
R119M	Cambio telo verticale filtrante	€ 181,82	PZ
R120M	Cambio telo verticale oscurante	€ 130,86	PZ
R121M	Cambio telo verticale bianca o nera	€ 56,75	PZ
R122M	Cambio telo verticale a righe b/n	€ 62,54	PZ

Colori

TN	9010 Bianco, 1013 Avorio, 8017 Marrone, 6005 Verde, 7001 Grigio, 9005 Nero opaco
TNS	9010 Bianco opaco, 8017 Marrone opaco, 1013 Avorio opaco, Argento anodizzato, Bronzo chiaro verniciato
TR	Verde Raff, Marrone Raff, Grigio Raff, DR703 Ferro Micaceo, Rame Martellato, Bronzo scuro verniciato
TLV	532 Ciliegio, 510 Ezy Ciliegio, NH31 Effecta, WH30 Effecta White
TLS	102/70R Noce, 317/70R Ciliegio, 335/8R Douglas, Renolit chiaro, Renolit scuro, 310/70R Noce

Per colorazioni fuori tabella: vedi pagina 74



Z020 Cuffia compensatrice

La cuffia compensatrice risolve il problema del montaggio di zanzariere su finestre fuori squadra.



Z005 Spazzolino antivento

Pratica protezione contro le folate di vento. Resistente anche al vento più intenso.





CORDATA

(CAT 42)

Zanzariera a scorrimento verticale con avvolgimento a catena, molla per la tensione del telo, adatta per porte e finestre.

Sistemi di applicazione



Profili

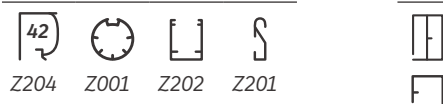

Misure Consigliate

	L/min	L/max	H/min	H/max
Rete in fibra grigia	470	1500	400	2600
Rete in fibra bianca	470	1500	400	1500
Rete in fibra nera	470	1500	400	1800
Rete in fibra a righe b/n	470	1500	400	1600
Filtrante	470	1500	400	1630
Oscurante	470	1500	400	1830
Tuffscreen	470	1500	400	1220
Antipolline	470	1500	400	1600

Codice	Descrizione	Min. fatt.	Tinta Ral	Tinta Ral Speciale	Tinta Raffaello	Tinta Legno Vern.	Tinta Legno Sublim
			TN	TNS	TR	TLV	TLS
C300M	Rete in fibra di vetro grigia cat. Int.	Mq 1,5	€ 57,70 Mq	€ 60,60 Mq	€ 64,00 Mq	€ 76,30 Mq	€ 82,90 Mq
C301M	Rete in fibra di vetro grigia cat. Int/est	Mq 1,5	€ 58,70 Mq	€ 61,70 Mq	€ 65,20 Mq	€ 77,80 Mq	€ 84,50 Mq
C302M	Rete in fibra bianca o nera int.	Mq 1,5	+15% Mq	+15% Mq	+15% Mq	+15% Mq	+15% Mq
C303M	Rete in fibra a righe b/n int.	Mq 1,5	+25% Mq	+25% Mq	+25% Mq	+25% Mq	+25% Mq
C308M	Rete in fibra bianca o nera int/est.	Mq 1,5	+15% Mq	+15% Mq	+15% Mq	+15% Mq	+15% Mq
C309M	Rete in fibra a righe b/n int/est.	Mq 1,5	+25% Mq	+25% Mq	+25% Mq	+25% Mq	+25% Mq
C310M	Rete tuffscreen nera	Mq 1,8	+€ 25,00 Mq	+€ 25,00 Mq	+€ 25,00 Mq	+€ 25,00 Mq	+€ 25,00 Mq
C311M	Rete antipolline nera	Mq 1,8	+€ 28,00 Mq	+€ 28,00 Mq	+€ 28,00 Mq	+€ 28,00 Mq	+€ 28,00 Mq
C312M	R. in fibra grigia alta visibilità	Mq 1,5	+3% Mq	+3% Mq	+3% Mq	+3% Mq	+3% Mq
C304M	Tessuto filtrante per interno - catena interna	Mq 1,8	€ 142,50 Mq	€ 149,60 Mq	€ 158,20 Mq	€ 188,20 Mq	€ 204,30 Mq
C305M	Tessuto filtrante per interno - catena int/est	Mq 1,8	€ 146,2 Mq	€ 153,50 Mq	€ 160,00 Mq	€ 200,00 Mq	€ 210,00 Mq
colori: 351 Bianco - 355 Bianco Avana - 354 Bianco/Grigio							
C306M	Tessuto oscurante per interno - catena interna	Mq 1,8	€ 116,60 Mq	€ 122,50 Mq	€ 129,50 Mq	€ 154,10 Mq	€ 167,40 Mq
C307M	Tessuto oscurante per interno - catena int/est	Mq 1,8	€ 119,40 Mq	€ 125,40 Mq	€ 132,60 Mq	€ 157,60 Mq	€ 171,50 Mq
colori: 500 Bianco - 510 Avorio - 526 Grigio - 506 Senape - 533 Marrone (esterno) - Bianco (interno) - 530 Nero							
Z438	Profilo di attacco frontale		€ 26,70 M	€ 28,10 M	€ 30,20 M	€ 40,40 M	€ 46,00 M

Supplementi

Z005M	Spazzolino antivento (Hx4)	€ 0,85	M
Z212	Fermo catena	€ 0,88	PZ
Z007M	Rullo con rete h 170	€ 23,10	M
Z006M	Rullo con rete h 260	€ 29,20	M
ZF440M	Kit squadrette per attacco frontale Z438 (PZ. 2)	€ 1,60	CP

Riparazioni

R100M	Cambio telo verticale	€ 53,00	PZ
R111M	Rettifica dimensioni	€ 23,00	PZ
R117M	Cambio telo verticale tuffscreen	€ 107,70	PZ
R118M	Cambio telo verticale antipolline	€ 114,65	PZ
R119M	Cambio telo verticale filtrante	€ 181,82	PZ
R120M	Cambio telo verticale oscurante	€ 130,86	PZ
R121M	Cambio telo verticale bianca o nera	€ 56,75	PZ
R122M	Cambio telo verticale a righe b/n	€ 62,54	PZ

Colori

TN	9010 Bianco, 1013 Avorio, 8017 Marrone, 6005 Verde, 7001 Grigio, 9005 Nero opaco
TNS	9010 Bianco opaco, 8017 Marrone opaco, 1013 Avorio opaco, Argento anodizzato, Bronzo chiaro verniciato
TR	Verde Raff, Marrone Raff, Grigio Raff, DR703 Ferro Micaceo, Rame Martellato, Bronzo scuro verniciato
TLV	532 Ciliegio, 510 Ezy Ciliegio, NH31 Effecta, WH30 Effecta White
TLS	102/70R Noce, 317/70R Ciliegio, 335/8R Douglas, Renolit chiaro, Renolit scuro, 310/70R Noce

Per colorazioni fuori tabella: vedi pagina 74



Z005 Spazzolino antivento

Pratica protezione contro le folate di vento. Resistente anche al vento più intenso.



Z212 Fermo catena







CORDATA MAGNETICA

Zanzariera a scorrimento verticale con avvolgimento a catena, molla per la tensione del telo, adatta per porte e finestre.

Sistema di chiusura magnetica che facilita la chiusura e apertura della zanzariera agendo direttamente dalla catenella.

Sistemi di applicazione



Profili

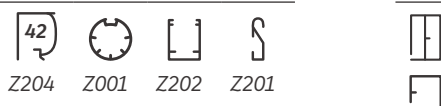

Misure Consigliate

	L/min	L/max	H/min	H/max
Rete in fibra grigia	600	800	400	2400
Rete in fibra grigia	810	1500	400	2600
Rete in fibra bianca	600	1500	400	1500
Rete in fibra nera	600	1500	400	1800
Rete in fibra a righe b/n	600	1500	400	1600
Filtrante	600	1500	400	1630
Oscurante	600	1500	400	1830
Tuffscreen	600	1500	400	1220
Antipolline	600	1500	400	1600

Codice	Descrizione	Min. fatt.	Tinta Ral	Tinta Ral Speciale	Tinta Raffaello	Tinta Legno Vern.	Tinta Legno Sublim
			TN	TNS	TR	TLV	TLS
CM300M	Rete in fibra di vetro grigia cat. Int.	Mq 1,5	€ 67,70 Mq	€ 70,60 Mq	€ 74,20 Mq	86,70 Mq	93,00 Mq
CM301M	Rete in fibra di vetro grigia cat. Int/est	Mq 1,5	€ 69,20 Mq	€ 72,00 Mq	€ 75,72 Mq	€ 88,10 Mq	€ 94,80 Mq
CM302M	Rete in fibra bianca o nera int.	Mq 1,5	+15% Mq	+15% Mq	+15% Mq	+15% Mq	+15% Mq
CM303M	Rete in fibra a righe b/n int.	Mq 1,5	+25% Mq	+25% Mq	+25% Mq	+25% Mq	+25% Mq
CM308M	Rete in fibra bianca o nera int/est.	Mq 1,5	+15% Mq	+15% Mq	+15% Mq	+15% Mq	+15% Mq
CM309M	Rete in fibra a righe b/n int/est.	Mq 1,5	+25% Mq	+25% Mq	+25% Mq	+25% Mq	+25% Mq
CM310M	Rete tuffscreen nera	Mq 1,8	+€ 25,00 Mq	+€ 25,00 Mq	+€ 25,00 Mq	+€ 25,00 Mq	+€ 25,00 Mq
CM311M	Rete antipolline nera	Mq 1,8	+€ 28,00 Mq	+€ 28,00 Mq	+€ 28,00 Mq	+€ 28,00 Mq	+€ 28,00 Mq
CM312M	R. in fibra grigia alta visibilità	Mq 1,5	+3% Mq	+3% Mq	+3% Mq	+3% Mq	+3% Mq
CM304M	Tessuto filtrante per interno - catena interna	Mq 1,8	€ 142,50 Mq	€ 149,60 Mq	€ 158,20 Mq	€ 191,60 Mq	€ 208,00 Mq
CM305M	Tessuto filtrante per interno - catena int/est	Mq 1,8	€ 146,20 Mq	€ 153,50 Mq	€ 160,90 Mq	€ 196,60 Mq	€ 213,70 Mq
colori: 351 Bianco - 355 Bianco Avana - 354 Bianco/Grigio							
CM306M	Tessuto oscurante per interno - catena interna	Mq 1,8	€ 116,70 Mq	€ 122,50 Mq	€ 129,50 Mq	€ 160,10 Mq	€ 175,00 Mq
CM307M	Tessuto oscurante per interno - catena int/est	Mq 1,8	€ 119,50 Mq	€ 126,30 Mq	€ 132,60 Mq	€ 164,80 Mq	€ 179,30 Mq
colori: 500 Bianco - 510 Avorio - 526 Grigio - 506 Senape - 533 Marrone (esterno) - Bianco (interno) - 530 Nero							
Z438	Profilo di attacco frontale		€ 26,70 M	€ 28,10 M	€ 30,20 M	€ 40,40 M	€ 46,00 M

Supplementi

Z005M	Spazzolino antivento (Hx4)	€ 0,85	M
Z212	Fermo catena	€ 0,88	PZ
Z007M	Rullo con rete h 170	€ 23,10	M
Z006M	Rullo con rete h 260	€ 29,20	M
ZF440M	Kit squadrette per attacco frontale Z438 (PZ. 2)	€ 1,60	CP

Riparazioni

R100M	Cambio telo verticale	€ 53,00	PZ
R111M	Rettifica dimensioni	€ 23,00	PZ
R117M	Cambio telo verticale tuffscreen	€ 107,70	PZ
R118M	Cambio telo verticale antipolline	€ 114,65	PZ
R119M	Cambio telo verticale filtrante	€ 181,82	PZ
R120M	Cambio telo verticale oscurante	€ 130,86	PZ
R121M	Cambio telo verticale bianca o nera	€ 56,75	PZ
R122M	Cambio telo verticale a righe b/n	€ 62,54	PZ

Colori

TN	9010 Bianco, 1013 Avorio, 8017 Marrone, 6005 Verde, 7001 Grigio, 9005 Nero opaco
TNS	9010 Bianco opaco, 8017 Marrone opaco, 1013 Avorio opaco, Argento anodizzato, Bronzo chiaro verniciato
TR	Verde Raff, Marrone Raff, Grigio Raff, DR703 Ferro Micaceo, Rame Martellato, Bronzo scuro verniciato
TLV	532 Ciliegio, 510 Ezy Ciliegio, NH31 Effecta, WH30 Effecta White
TLS	102/70R Noce, 317/70R Ciliegio, 335/8R Douglas, Renolit chiaro, Renolit scuro, 310/70R Noce

Per colorazioni fuori tabella: vedi pagina 74



Aggancio e sgancio rapido con magnete



Z005 Spazzolino antivento

Pratica protezione contro le folate di vento. Resistente anche al vento più intenso.



Z212 Fermo catena





VIRATA

(L42 STANDARD)

Zanzariera a scorrimento laterale con singolo cassonetto e avvolgimento a molla, adatta per porte e finestre.

Cuffie compensatrici di serie.

Sistemi di applicazione



AL AP



Profili



Z204 Z001 Z202 Z203 Z209 Z201

Misure Consigliate

	L/min	L/max	H/min	H/max
Rete in fibra grigia	400	1500	470	2600
Rete in fibra bianca	400	1500	470	2600
Rete in fibra nera	400	1500	470	2600
Rete in fibra a righe b/n	400	1500	470	2600
Filtrante	400	1500	470	2600
Oscurante	400	1500	470	2600
Tuffscreen	400	1220	470	2600
Antipolline	400	1500	470	2600

Codice	Descrizione	Min. fatt.	Tinta Ral	Tinta Ral Speciale	Tinta Raffaello	Tinta Legno Vern.	Tinta Legno Sublim
			TN	TNS	TR	TLV	TLS
L401S	Rete in fibra di vetro grigia di serie	Mq 2	€ 63,00 Mq	€ 66,10 Mq	€ 69,80 Mq	€ 86,30 Mq	€ 94,00 Mq
L402S	Rete in fibra bianca o nera	Mq 2	+15% Mq	+15% Mq	+15% Mq	+15% Mq	+15% Mq
L403S	Rete in fibra a righe b/n	Mq 2	+25% Mq	+25% Mq	+25% Mq	+25% Mq	+25% Mq
L410S	R. in fibra grigia alta visibilità	Mq 2	+3% Mq	+3% Mq	+3% Mq	+3% Mq	+3% Mq
L406S	Rete tuffscreen nera	Mq 2	+€ 25,00 Mq	+€ 25,00 Mq	+€ 25,00 Mq	+€ 25,00 Mq	+€ 25,00 Mq
L407S	Rete antipolline nera	Mq 2	+€ 28,00 Mq	+€ 28,00 Mq	+€ 28,00 Mq	+€ 28,00 Mq	+€ 28,00 Mq
L404S	Tessuto filtrante per interno	Mq 2	€ 150,60 Mq	€ 158,10 Mq	€ 167,20 Mq	€ 201,90 Mq	€ 225,90 Mq
colori: 351 Bianco - 355 Bianco Avana - 354 Bianco/Grigio							
L405S	Tessuto oscurante per interno	Mq 2	€ 122,30 Mq	€ 128,50 Mq	€ 135,70 Mq	€ 168,80 Mq	€ 178,30 Mq
colori: 500 Bianco - 510 Avorio - 526 Grigio - 506 Senape - 533 Marrone (esterno) - Bianco (interno) - 530 Nero							
Z438	Profilo di attacco frontale		€ 26,70 M	€ 28,10 M	€ 30,20 M	€ 40,40 M	€ 46,00 M

Supplementi

Z005M	Spazzolino antivento (Lx4)	€ 0,85 M
Z007M	Rullo con rete h 170	€ 23,00 M
ZF440M	Kit squadrette per attacco frontale Z438 (PZ. 2)	€ 1,60 CP

Riparazioni

R101L	Cambio telo laterale	€ 68,00 PZ
R111	Rettifica dimensioni	€ 23,00 PZ
R117L	Cambio telo laterale tuffscreen	€ 138,97 PZ
R118L	Cambio telo laterale antipolline	€ 147,08 PZ
R119L	Cambio telo laterale filtrante	€ 231,62 PZ
R120L	Cambio telo laterale oscurante	€ 191,08 PZ
R121L	Cambio telo laterale bianca o nera	€ 99,59 PZ
R122L	Cambio telo laterale a righe b/n	€ 110,02 PZ

Colori

TN	9010 Bianco, 1013 Avorio, 8017 Marrone, 6005 Verde, 7001 Grigio, 9005 Nero opaco
TNS	9010 Bianco opaco, 8017 Marrone opaco, 1013 Avorio opaco, Argento anodizzato, Bronzo chiaro verniciato
TR	Verde Raff, Marrone Raff, Grigio Raff, DR703 Ferro Micaceo, Rame Martellato, Bronzo scuro verniciato
TLV	532 Ciliegio, 510 Ezy Ciliegio, NH31 Effecta, WH30 Effecta White
TLS	102/70R Noce, 317/70R Ciliegio, 335/8R Douglas, Renolit chiaro, Renolit scuro, 310/70R Noce

Per colorazioni fuori tabella: vedi pagina 74



Z020 Cuffia compensatrice

La cuffia compensatrice risolve il problema del montaggio di zanzariere su finestre fuori squadra.



Z005 Spazzolino antivento

Pratica protezione contro le folate di vento. Resistente anche al vento più intenso.





VIRATA+

(L42 PLUS)

Zanzariera a scorrimento laterale con singolo cassonetto e avvolgimento a molla, adatta per porte e finestre, compreso di profilo di rinforzo su barra maniglia. Cuffie compensatrici di serie.

Sistemi di applicazione



Profili



Misure Consigliate

	L/min	L/max	H/min	H/max
Rete in fibra grigia	400	1500	470	2600
Rete in fibra bianca	400	1500	470	2600
Rete in fibra nera	400	1500	470	2600
Rete in fibra a righe b/n	400	1500	470	2600
Filtrante	400	1500	470	2600
Oscurante	400	1500	470	2600
Tuffscreen	400	1220	470	2600
Antipolline	400	1500	470	2600

Codice	Descrizione	Min. fatt.	Tinta Ral	Tinta Ral Speciale	Tinta Raffaello	Tinta Legno Vern.	Tinta Legno Sublim
			TN	TNS	TR	TLV	TLS
L401P	Rete in fibra di vetro grigia di serie	Mq 2	€ 71,80 Mq	€ 75,40 Mq	€ 78,70 Mq	€ 95,00 Mq	€ 103,00 Mq
L402P	Rete in fibra bianca o nera	Mq 2	+15% Mq	+15% Mq	+15% Mq	+15% Mq	+15% Mq
L403P	Rete in fibra a righe b/n	Mq 2	+25% Mq	+25% Mq	+25% Mq	+25% Mq	+25% Mq
L410P	R. in fibra grigia alta visibilità	Mq 2	+3% Mq	+3% Mq	+3% Mq	+3% Mq	+3% Mq
L406P	Rete tuffscreen nera	Mq 2	+€ 25,00 Mq	+€ 25,00 Mq	+€ 25,00 Mq	+€ 25,00 Mq	+€ 25,00 Mq
L407P	Rete antipolline nera	Mq 2	+€ 28,00 Mq	+€ 28,00 Mq	+€ 28,00 Mq	+€ 28,00 Mq	+€ 28,00 Mq
L404P	Tessuto filtrante per interno	Mq 2	€ 165,00 Mq	€ 173,20 Mq	€ 182,00 Mq	€ 219,00 Mq	€ 235,00 Mq
colori: 351 Bianco - 355 Bianco Avana - 354 Bianco/Grigio							
L405P	Tessuto oscurante per interno	Mq 2	€ 132,40 Mq	€ 139,00 Mq	€ 145,90 Mq	€ 173,80 Mq	€ 188,50 Mq
colori: 500 Bianco - 510 Avorio - 526 Grigio - 506 Senape - 533 Marrone (esterno) - Bianco (interno) - 530 Nero							
Z438	Profilo di attacco frontale		€ 26,70 M	€ 28,10 M	€ 30,20 M	€ 40,40 M	€ 46,00 M

Supplementi

Z005M	Spazzolino antivento (Lx4)	€ 0,85	M
Z007M	Rullo con rete h 170	€ 23,00	M
ZF440M	Kit squadrette per attacco frontale Z438 (PZ. 2)	€ 1,60	CP

Riparazioni

R101L	Cambio telo laterale	€ 68,00	PZ
R111	Rettifica dimensioni	€ 23,00	PZ
R117L	Cambio telo laterale tuffscreen	€ 138,97	PZ
R118L	Cambio telo laterale antipolline	€ 147,08	PZ
R119L	Cambio telo laterale filtrante	€ 231,62	PZ
R120L	Cambio telo laterale oscurante	€ 191,08	PZ
R121L	Cambio telo laterale bianca o nera	€ 99,59	PZ
R122L	Cambio telo laterale a righe b/n	€ 110,02	PZ

Colori

TN	9010 Bianco, 1013 Avorio, 8017 Marrone, 6005 Verde, 7001 Grigio, 9005 Nero opaco
TNS	9010 Bianco opaco, 8017 Marrone opaco, 1013 Avorio opaco, Argento anodizzato, Bronzo chiaro verniciato
TR	Verde Raff, Marrone Raff, Grigio Raff, DR703 Ferro Micaceo, Rame Martellato, Bronzo scuro verniciato
TLV	532 Ciliegio, 510 Ezy Ciliegio, NH31 Effecta, WH30 Effecta White
TLS	102/70R Noce, 317/70R Ciliegio, 335/8R Douglas, Renolit chiaro, Renolit scuro, 310/70R Noce

Per colorazioni fuori tabella: vedi pagina 74



Z020 Cuffia compensatrice

La cuffia compensatrice risolve il problema del montaggio di zanzariere su finestre fuori squadra.



Z213 Rallentatore

Questo accessorio consente il riavvolgimento rallentato della rete, da inserire nella parte opposta della molla.



Z005 Barra maniglia rinforzata

La barra maniglia rinforzata evita la flessione della stessa e ne facilita l'apertura.

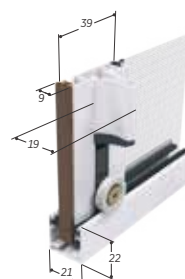



SINFONIA

(LD42 STANDARD)

Zanzariera a scorrimento laterale con doppio cassonetto e avvolgimento a molla, adatta per porte e finestre.

Disponibile con cuffie compensatrici.

Sistemi di applicazione

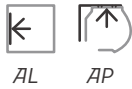

Profili



Z204 Z001 Z202 Z203 Z201

Misure Consigliate

	L/min	L/max	H/min	H/max
Rete in fibra grigia	400	3000	470	2600
Rete in fibra bianca	400	3000	470	2600
Rete in fibra nera	400	3000	470	2600
Rete in fibra a righe b/n	400	3000	470	2600
Filtrante	400	3000	470	2600
Oscurante	400	3000	470	2600
Tuffscreen	400	2440	470	2600
Antipolline	400	3000	470	2600

Codice	Descrizione	Min. fatt.	Tinta Ral	Tinta Ral Speciale	Tinta Raffaello	Tinta Legno Vern.	Tinta Legno Sublim
			TN	TNS	TR	TLV	TLS
LD401S	Rete in fibra di vetro grigia di serie (al mq)	Mq 4	€ 71,60 Mq	€ 75,10 Mq	€ 78,80 Mq	€ 97,00 Mq	€ 108,00 Mq
LD402S	Rete in fibra bianca o nera (al mq)	Mq 4	+15% Mq	+15% Mq	+15% Mq	+15% Mq	+15% Mq
LD403S	Rete in fibra a righe b/n	Mq 4	+25% Mq	+25% Mq	+25% Mq	+25% Mq	+25% Mq
LD410S	R. in fibra grigia alta visibilità	Mq 4	+3% Mq	+3% Mq	+3% Mq	+3% Mq	+3% Mq
LD406S	Rete tuffscreen nera	Mq 4	+€ 25,00 Mq	+€ 25,00 Mq	+€ 25,00 Mq	+€ 25,00 Mq	+€ 25,00 Mq
LD407S	Rete antipolline nera	Mq 4	+€ 28,00 Mq	+€ 28,00 Mq	+€ 28,00 Mq	+€ 28,00 Mq	+€ 28,00 Mq
LD404S	Tessuto filtrante per interno	Mq 4	€ 170,60 Mq	€ 179,10 Mq	€ 187,60 Mq	€ 235,40 Mq	€ 248,80 Mq
colori: 351 Bianco - 355 Bianco Avana - 354 Bianco/Grigio							
LD405S	Tessuto oscurante per interno	Mq 4	€ 130,80 Mq	€ 137,40 Mq	€ 144,00 Mq	€ 175,60 Mq	€ 191,00 Mq
colori: 500 Bianco - 510 Avorio - 526 Grigio - 506 Senape - 533 Marrone (esterno) - Bianco (interno) - 530 Nero							
Z438	Profilo di attacco frontale		€ 26,70	€ 28,10 M	€ 30,20 M	€ 40,40 M	€ 46,00 M

Supplementi

Z005M	Spazzolino antivento (Lx4)	€ 0,85	M
Z007M	Rullo con rete h 170	€ 23,00	M
ZF440M	Kit squadrette per attacco frontale Z438 (PZ. 2)	€ 1,60	CP

Riparazioni

R101L	Cambio telo laterale	€ 68,00	PZ
R111	Rettifica dimensioni	€ 23,00	PZ
R117L	Cambio telo laterale tuffscreen	€ 138,97	PZ
R118L	Cambio telo laterale antipolline	€ 147,08	PZ
R119L	Cambio telo laterale filtrante	€ 231,62	PZ
R120L	Cambio telo laterale oscurante	€ 191,08	PZ
R121L	Cambio telo laterale bianca o nera	€ 99,59	PZ
R122L	Cambio telo laterale a righe b/n	€ 110,02	PZ

Colori

TN	9010 Bianco, 1013 Avorio, 8017 Marrone, 6005 Verde, 7001 Grigio, 9005 Nero opaco
TNS	9010 Bianco opaco, 8017 Marrone opaco, 1013 Avorio opaco, Argento anodizzato, Bronzo chiaro verniciato
TR	Verde Raff, Marrone Raff, Grigio Raff, DR703 Ferro Micaceo, Rame Martellato, Bronzo scuro verniciato
TLV	532 Ciliegio, 510 Ezy Ciliegio, NH31 Effecta, WH30 Effecta White
TLS	102/70R Noce, 317/70R Ciliegio, 335/8R Douglas, Renolit chiaro, Renolit scuro, 310/70R Noce

Per colorazioni fuori tabella: vedi pagina 74



Z020 Cuffia compensatrice

La cuffia compensatrice risolve il problema del montaggio di zanzariere su finestre fuori squadra.



Z005 Spazzolino antivento

Pratica protezione contro le folate di vento. Resistente anche al vento più intenso.



SINFONIA+

(LD42 PLUS)

Zanzariera a scorrimento laterale con doppio cassonetto e avvolgimento a molla, adatta per porte e finestre, compreso di profilo di rinforzo su barra maniglia. Disponibile con cuffie compensatrici.

Sistemi di applicazione



Profili



Z204 Z001 Z202 Z203 Z201

Misure Consigliate

	L/min	L/max	H/min	H/max
Rete in fibra grigia	400	3000	470	2600
Rete in fibra bianca	400	3000	470	2600
Rete in fibra nera	400	3000	470	2600
Rete in fibra a righe b/n	400	3000	470	2600
Filtrante	400	3000	470	2600
Oscurante	400	3000	470	2600
Tuffscreen	400	2440	470	2600
Antipolline	400	3000	470	2600

Codice	Descrizione	Min. fatt.	Tinta Ral	Tinta Ral Speciale	Tinta Raffaello	Tinta Legno Vern.	Tinta Legno Sublim
			TN	TNS	TR	TLV	TLS
LD401P	Rete in fibra di vetro grigia di serie (al mq)	Mq 4	€ 80,50 Mq	€ 84,50 Mq	€ 88,40 Mq	€ 105,80 Mq	€ 117,40 Mq
LD402P	Rete in fibra bianca o nera (al mq)	Mq 4	+15% Mq	+15% Mq	+15% Mq	+15% Mq	+15% Mq
LD403P	Rete in fibra a righe b/n	Mq 4	+25% Mq	+25% Mq	+25% Mq	+25% Mq	+25% Mq
LD410P	R. in fibra grigia alta visibilità	Mq 4	+3% Mq	+3% Mq	+3% Mq	+3% Mq	+3% Mq
LD406P	Rete tuffscreen nera	Mq 4	+€ 25,00 Mq	+€ 25,00 Mq	+€ 25,00 Mq	+€ 25,00 Mq	+€ 25,00 Mq
LD407P	Rete antipolline nera	Mq 4	+€ 28,00 Mq	+€ 28,00 Mq	+€ 28,00 Mq	+€ 28,00 Mq	+€ 28,00 Mq
LD404P	Tessuto filtrante per interno	Mq 4	€ 182,00 Mq	€ 191,00 Mq	€ 200,00 Mq	€ 240,00 Mq	€ 260,00 Mq
colori: 351 Bianco - 355 Bianco Avana - 354 Bianco/Grigio							
LD405P	Tessuto oscurante per interno	Mq 4	€ 141,00 Mq	€ 148,00 Mq	€ 155,50 Mq	€ 185,40 Mq	€ 200,60 Mq
colori: 500 Bianco - 510 Avorio - 526 Grigio - 506 Senape - 533 Marrone (esterno) - Bianco (interno) - 530 Nero							
Z438	Profilo di attacco frontale		€ 26,70 M	€ 28,10 M	€ 30,20 M	€ 40,40 M	€ 46,00 M

Supplementi

Z005M	Spazzolino antivento (Lx4)	€ 0,85	M
Z007M	Rullo con rete h 170	€ 23,00	M
ZF440M	Kit squadrette per attacco frontale Z438 (PZ. 2)	€ 1,60	CP

Riparazioni

R101L	Cambio telo laterale	€ 68,00	PZ
R111	Rettifica dimensioni	€ 23,00	PZ
R117L	Cambio telo laterale tuffscreen	€ 138,97	PZ
R118L	Cambio telo laterale antipolline	€ 147,08	PZ
R119L	Cambio telo laterale filtrante	€ 231,62	PZ
R120L	Cambio telo laterale oscurante	€ 191,08	PZ
R121L	Cambio telo laterale bianca o nera	€ 99,59	PZ
R122L	Cambio telo laterale a righe b/n	€ 110,02	PZ

Colori

TN	9010 Bianco, 1013 Avorio, 8017 Marrone, 6005 Verde, 7001 Grigio, 9005 Nero opaco
TNS	9010 Bianco opaco, 8017 Marrone opaco, 1013 Avorio opaco, Argento anodizzato, Bronzo chiaro verniciato
TR	Verde Raff, Marrone Raff, Grigio Raff, DR703 Ferro Micaceo, Rame Martellato, Bronzo scuro verniciato
TLV	532 Ciliegio, 510 Ezy Ciliegio, NH31 Effecta, WH30 Effecta White
TLS	102/70R Noce, 317/70R Ciliegio, 335/8R Douglas, Renolit chiaro, Renolit scuro, 310/70R Noce

Per colorazioni fuori tabella: vedi pagina 74



Z020 Cuffia compensatrice

La cuffia compensatrice risolve il problema del montaggio di zanzariere su finestre fuori squadra.



Z213 Rallentatore

Questo accessorio consente il riavvolgimento rallentato della rete, da inserire nella parte opposta della molla.



Z005 Barra maniglia rinforzata

La barra maniglia rinforzata evita la flessione della stessa e ne facilita l'apertura.

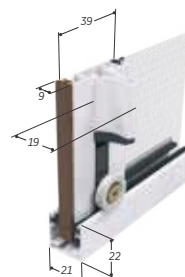



INGEGNO

(M31)

Zanzariera a scorrimento verticale con avvolgimento a molla, adatta per finestre.

Profili



Misure Consigliate

	L/min	L/max	H/min	H/max
Rete in fibra grigia	470	1500	400	1200
Rete in fibra nera	470	1500	400	1200
Rete in fibra a righe b/n	470	1500	400	1200

Sistemi di applicazione



AL AP



Codice	Descrizione	Min. fatt.	Tinta Ral	Tinta Ral Speciale	Tinta Raffaello	Tinta Legno Vern.
			TN	TNS	TR	TLV
M301	Rete in fibra grigia alta visibilità	Mq 1,5	€ 54,80 Mq	€ 57,50 Mq	€ 60,80 Mq	€ 76,00 Mq
M302	Rete in fibra nera	Mq 1,5	+ 15% Mq	+ 15% Mq	+ 15% Mq	+ 15% Mq
M303	Rete in fibra a righe b/n	Mq 1,5	+ 25% Mq	+ 25% Mq	+ 25% Mq	+ 25% Mq
Z438	Profilo di attacco frontale		€ 26,70 M	€ 28,10 M	€ 30,20 M	€ 40,40 M

Supplementi

Z351VM	Rallentatore per verticale da 31 mm	€ 15,80	PZ
Z058	Nappina prolungata	€ 1,32	PZ
Z015	Piedini regolabili	€ 3,25	PZ
Z005M	Spazzolino antivento (Hx4)	€ 0,85	M
Z008M	Rullo con rete h 160	€ 25,00	M
ZF440M	Kit squadrette per attacco frontale Z438 (PZ. 2)	€ 1,60	CP

Riparazioni

R100MA	Cambio telo verticale alta visibilità	€ 58,00	PZ
R111	Rettifica dimensioni	€ 23,00	PZ

Colori

TN 9010 Bianco, 1013 Avorio, 8017 Marrone, 6005 Verde, 9005 Nero opaco

TNS Argento anodizzato, Bronzo chiaro verniciato

TR Verde Raff, Marrone Raff, Grigio Raff

TLV 532 Ciliegio, 510 Ezy Ciliegio, NH31 Effecta

Per colorazioni fuori tabella: vedi pagina 74



Z005

Spazzolino antivento

Pratica protezione contro le folate di vento. Resistente anche al vento più intenso.



Z351V

Rallentatore

Questo accessorio consente il riavvolgimento rallentato della rete, da inserire nella parte opposta della molla.

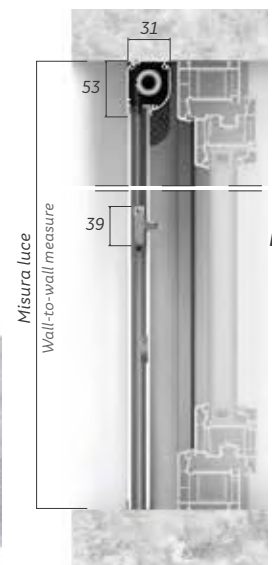



SEMPLICE

(M31 CON EASY BLOCK)

Zanzariera a scorrimento verticale con avvolgimento a molla e easy block di serie adatta per finestre.

Sistemi di applicazione

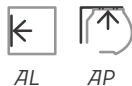

Profili

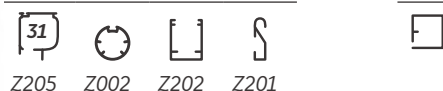

Misure Consigliate

	L/min	L/max	H/min	H/max
Rete in fibra grigia	470	1500	400	1200
Rete in fibra nera	470	1500	400	1200
Rete in fibra a righe b/n	470	1500	400	1200

Codice	Descrizione	Min. fatt.	Tinta Ral	Tinta Ral Speciale	Tinta Raffaello	Tinta Legno Vern.
			TN	TNS	TR	TLV
M301EB	Rete in fibra grigia alta visibilità	Mq 1,5	€ 67,80 Mq	€ 71,20 Mq	€ 73,80 Mq	€ 84,00 Mq
M302EB	Rete in fibra nera	Mq 1,5	+ 15% Mq	+ 15% Mq	+ 15% Mq	+ 15% Mq
M303EB	Rete in fibra a righe b/n	Mq 1,5	+ 25% Mq	+ 25% Mq	+ 25% Mq	+ 25% Mq
Z438	Profilo di attacco frontale		€ 26,70 M	€ 28,10 M	€ 30,20 M	€ 40,40 M

Supplementi

Z351VM	Rallentatore per verticale da 31 mm	€ 15,80	PZ
Z058	Nappina prolungata	€ 1,32	PZ
Z015	Piedini regolabili	€ 3,25	PZ
Z005M	Spazzolino antivento (Hx4)	€ 0,85	M
Z008M	Rullo con rete h 160	€ 25,00	M
ZF440M	Kit squadrette per attacco frontale Z438 (PZ. 2)	€ 1,60	CP

Riparazioni

R100MA	Cambio telo verticale alta visibilità	€ 58,00	PZ
R111	Rettifica dimensioni	€ 23,00	PZ

Colori

TN 9010 Bianco, 1013 Avorio, 8017 Marrone, 6005 Verde, 9005 Nero opaco

TNS Argento anodizzato, Bronzo chiaro verniciato

TR Verde Raff, Marrone Raff, Grigio Raff

TLV 532 Ciliegio, 510 Ezy Ciliegio, NH31 Effecta

Per colorazioni fuori tabella: vedi pagina 74



Z030 Easy Block

Questo sistema permette di sganciare e agganciare la zanzariera in modo semplice e rapido.



Z005 Spazzolino antivento

Pratica protezione contro le folate di vento. Resistente anche al vento più intenso.

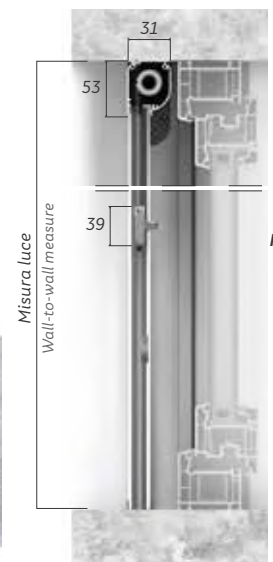
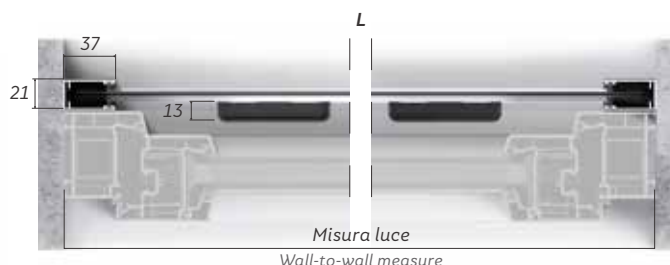



GENIO

(L31 STANDARD)

Zanzariera a scorrimento laterale con singolo cassonetto e avvolgimento a molla, adatta per porte e finestre.

Sistemi di applicazione



AL AP



Profili



Z205 Z002 Z202 Z203 Z209 Z201

Misure Consigliate

	L/min	L/max	H/min	H/max
Rete in fibra grigia	400	1500	470	2600
Rete in fibra nera	400	1500	470	2600
Rete in fibra a righe b/n	400	1500	470	2600

Codice	Descrizione	Min. fatt.	Tinta Ral	Tinta Ral Speciale	Tinta Raffaello	Tinta Legno Vern.
			TN	TNS	TR	TLV
L301S	Rete in fibra grigia ad alta visibilità	Mq 2	€ 67,70 Mq	€ 71,10 Mq	€ 75,10 Mq	€ 90,00 Mq
L302S	Rete in fibra nera	Mq 2	+ 15% Mq	+ 15% Mq	+ 15% Mq	+ 15% Mq
L303S	Rete in fibra a righe b/n	Mq 2	+ 25% Mq	+ 25% Mq	+ 25% Mq	+ 25% Mq
Z438	Profilo di attacco frontale		€ 26,70 M	€ 28,10 M	€ 30,20 M	€ 40,40 M

Supplementi

Z005M	Spazzolino antivento (Lx4)	€ 0,85	M
Z008M	Rullo con rete h 160	€ 25,00	M
ZF440M	Kit squadrette per attacco frontale Z438 (PZ. 2)	€ 1,60	CP

Riparazioni

R101LA	Cambio telo laterale alta visibilità	€ 73,00	PZ
R111	Rettifica dimensioni	€ 23,00	PZ

Colori

TN 9010 Bianco, 1013 Avorio, 8017 Marrone, 6005 Verde, 9005 Nero opaco

TNS Argento anodizzato, Bronzo chiaro verniciato

TR Verde Raff, Marrone Raff, Grigio Raff

TLV 532 Ciliegio, 510 Ezy Ciliegio, NH31 Effecta

Per colorazioni fuori tabella: vedi pagina 74



Z005M Spazzolino antivento

Pratica protezione contro le folate di vento. Resistente anche al vento più intenso.

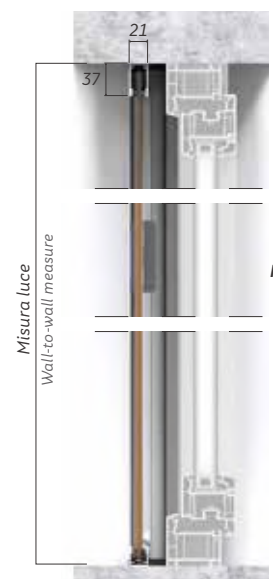
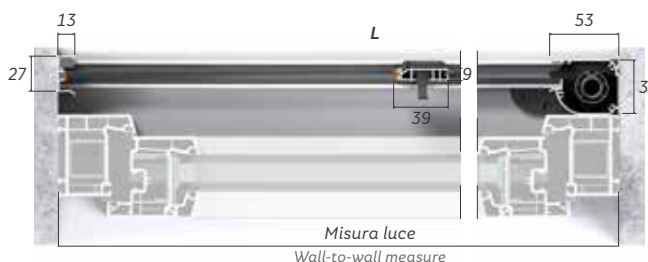



GENIO+ (L31 PLUS)

Zanzariera a scorrimento laterale con singolo cassonetto e avvolgimento a molla, adatta per porte e finestre, compreso di profilo di rinforzo su barra maniglia.

Sistemi di applicazione



Profili

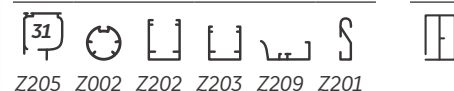

Misure Consigliate

	L/min	L/max	H/min	H/max
Rete in fibra grigia	400	1500	470	2600
Rete in fibra nera	400	1500	470	2600
Rete in fibra a righe b/n	400	1500	470	2600

Codice	Descrizione	Min. fatt.	Tinta Ral	Tinta Ral Speciale	Tinta Raffaello	Tinta Legno Vern.
			TN	TNS	TR	TLV
L301P	Rete in fibra grigia ad alta visibilità	Mq 2	€ 77,30 Mq	€ 81,20 Mq	€ 84,70 Mq	€ 99,70 Mq
L302P	Rete in fibra nera	Mq 2	+ 15% Mq	+ 15% Mq	+ 15% Mq	+ 15% Mq
L303S	Rete in fibra a righe b/n	Mq 2	+ 25% Mq	+ 25% Mq	+ 25% Mq	+ 25% Mq
Z438	Profilo di attacco frontale		€ 26,70 M	€ 28,10 M	€ 30,20 M	€ 40,40 M

Supplementi

Z005M	Spazzolino antivento (Lx4)	€ 0,85	M
Z008M	Rullo con rete h 160	€ 25,00	M
ZF440M	Kit squadrette per attacco frontale Z438 (PZ. 2)	€ 1,60	CP

Riparazioni

R101LA	Cambio telo laterale alta visibilità	€ 73,00	PZ
R111	Rettifica dimensioni	€ 23,00	PZ

Colori

TN 9010 Bianco, 1013 Avorio, 8017 Marrone, 6005 Verde, 9005 Nero opaco

TNS Argento anodizzato, Bronzo chiaro verniciato

TR Verde Raff, Marrone Raff, Grigio Raff

TLV 532 Ciliegio, 510 Ezy Ciliegio, NH31 Effecta

Per colorazioni fuori tabella: vedi pagina 74



Z005 Spazzolino antivento

Pratica protezione contro le folate di vento. Resistente anche al vento più intenso.



Z351V Rallentatore

Questo accessorio consente il riavvolgimento rallentato della rete, da inserire nella parte opposta della molla.



Z005 Barra maniglia rinforzata

La barra maniglia rinforzata evita la flessione della stessa e ne facilita l'apertura.

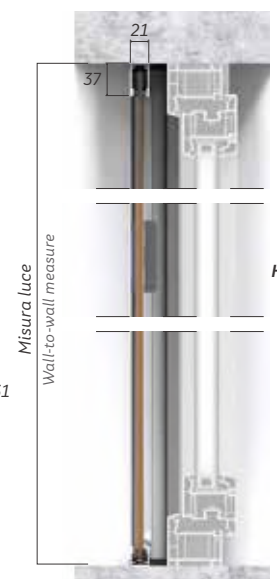
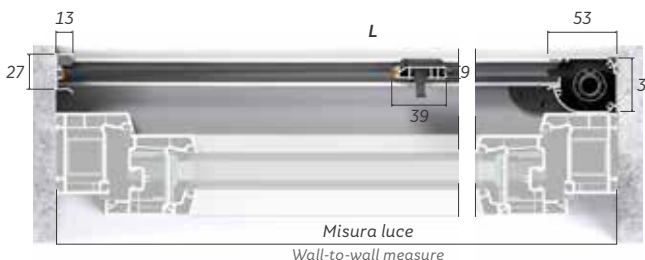
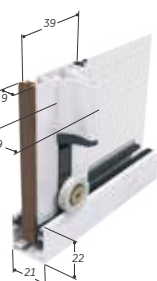



INDOLE

(LD31 STANDARD)

Zanzariera a scorrimento laterale con doppio cassonetto e avvolgimento a molla, adatta per porte e finestre.

Profili



Z205 Z002 Z202 Z203 Z201

Misure Consigliate

	L/min	L/max	H/min	H/max
Rete in fibra grigia	400	3000	470	2600
Rete in fibra nera	400	3000	470	2600
Rete in fibra a righe b/n	400	3000	470	2600

Sistemi di applicazione



AL AP

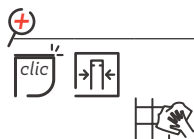

Codice	Descrizione	Min. fatt.	Tinta Ral	Tinta Ral Speciale	Tinta Raffaello	Tinta Legno Vern.
			TN	TNS	TR	TLV
LD301S	Rete in fibra grigia ad alta visibilità	Mq 4	€ 76,00 Mq	€ 79,80 Mq	€ 84,30 Mq	€ 100,00 Mq
LD302S	Rete in fibra nera	Mq 4	+15% Mq	+15% Mq	+15% Mq	+15% Mq
LD303S	Rete in fibra a righe b/n	Mq 4	+25% Mq	+25% Mq	+25% Mq	+25% Mq
Z438	Profilo di attacco frontale		€ 26,70 M	€ 28,10 M	€ 30,20 M	€ 40,40 M

Supplementi

Z005M	Spazzolino antivento (Lx4)	€ 0,85	M
Z008M	Rullo con rete h 160	€ 25,00	M
ZF440M	Kit squadrette per attacco frontale Z438 (PZ. 2)	€ 1,60	CP

Riparazioni

R101LA	Cambio telo laterale alta visibilità	€ 73,00	PZ
R111	Rettifica dimensioni	€ 23,00	PZ

Colori

TN 9010 Bianco, 1013 Avorio, 8017 Marrone, 6005 Verde, 9005 Nero opaco

TNS Argento anodizzato, Bronzo chiaro verniciato

TR Verde Raff, Marrone Raff, Grigio Raff, DR703 Ferro Micaceo, Rame Martellato, Bronzo scuro verniciato

TLV 532 Ciliegio, 510 Ezy Ciliegio, NH31 Effecta, WH30 Effecta White

Per colorazioni fuori tabella: vedi pagina 74



Z005M Spazzolino antivento

Pratica protezione contro le folate di vento. Resistente anche al vento più intenso.

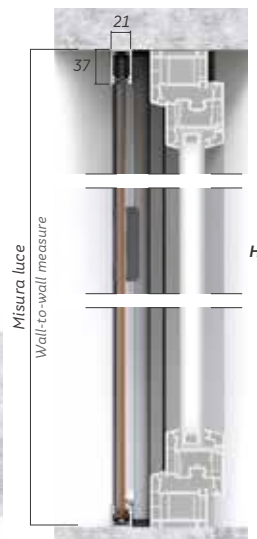
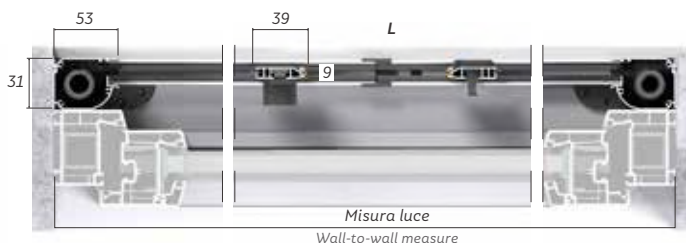



INDOLE+ (LD31 PLUS)

Zanzariera a scorrimento laterale con doppio cassonetto e avvolgimento a molla, adatta per porte e finestre, compreso di profilo di rinforzo su barra maniglia.

Profili



Z205 Z002 Z202 Z203 Z201

Misure Consigliate

	L/min	L/max	H/min	H/max
Rete in fibra grigia	400	3000	470	2600
Rete in fibra nera	400	3000	470	2600
Rete in fibra a righe b/n	400	3000	470	2600

Sistemi di applicazione



AL AP



Codice	Descrizione	Min. fatt.	Tinta Ral	Tinta Ral Speciale	Tinta Raffaello	Tinta Legno Vern.
			TN	TNS	TR	TLV
LD301P	Rete in fibra grigia ad alta visibilità	Mq 4	€ 86,00 Mq	€ 90,20 Mq	€ 94,40 Mq	€ 109,00 Mq
LD302P	Rete in fibra nera	Mq 4	+15% Mq	+15% Mq	+15% Mq	+15% Mq
LD303P	Rete in fibra a righe b/n	Mq 4	+25% Mq	+25% Mq	+25% Mq	+25% Mq
Z438	Profilo di attacco frontale		€ 26,70 M	€ 28,10 M	€ 30,20 M	€ 40,40 M

Supplementi

Z005M	Spazzolino antivento (Lx4)	€ 0,85	M
Z008M	Rullo con rete h 160	€ 25,00	M
ZF440M	Kit squadrette per attacco frontale Z438 (PZ. 2)	€ 1,60	CP

Riparazioni

R101LA	Cambio telo laterale alta visibilità	€ 73,00	A
R111	Rettifica dimensioni	€ 23,00	PZ

Colori

TN	9010 Bianco, 1013 Avorio, 8017 Marrone, 6005 Verde, 9005 Nero opaco
TNS	Argento anodizzato, Bronzo chiaro verniciato
TR	Verde Raff, Marrone Raff, Grigio Raff, DR703 Ferro Micaceo, Rame Martellato, Bronzo scuro verniciato
TLV	532 Ciliegio, 510 Ezy Ciliegio, NH31 Effecta, WH30 Effecta White

Per colorazioni fuori tabella: vedi pagina 74



Z351L Rallentatore

Questo accessorio consente il riavvolgimento rallentato della rete, da inserire nella parte opposta della molla.



Z005 Spazzolino antivento

Pratica protezione contro le folate di vento. Resistente anche al vento più intenso.

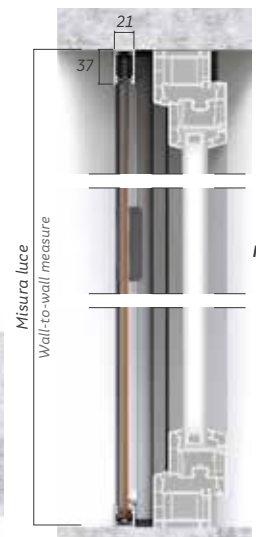
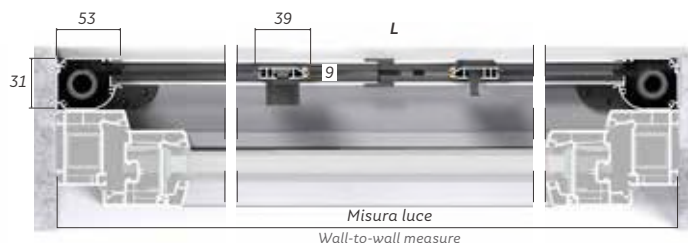



SINTESI

(INCM45)

Zanzariera ad incasso verticale con avvolgimento a molla, adatta per finestre.

Sistemi di applicazione



INCT FUSION



Profili

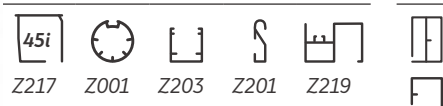

Misure Consigliate

	L/min	L/max	H/min	H/max
Rete in fibra grigia	470	1500	400	2600
Rete in fibra bianca	470	1500	400	1500
Rete in fibra nera	470	1500	400	1800
Rete in fibra a righe b/n	470	1500	400	1600
Filtrante	470	1500	400	1630
Oscurante	470	1500	400	1830
Tuffscreen	470	1500	400	1220
Antipolline	470	1500	400	1600

Codice	Descrizione	Min. fatt.	Tinta Ral	Tinta Ral Speciale	Tinta Raffaello	Tinta Legno Sublim
			TN	TNS	TR	TLS
IM301	Rete in fibra grigia	Mq 1,5	€ 68,90 Mq	€ 72,30 Mq	€ 76,40 Mq	€ 98,70 Mq
IM302	Rete in fibra bianca o nera	Mq 1,5	+ 15% Mq	+ 15% Mq	+ 15% Mq	+ 15% Mq
IM303	Rete in fibra a righe b/n	Mq 1,5	+ 25% Mq	+ 25% Mq	+ 25% Mq	+ 25% Mq
IM308	R. in fibra grigia alta visibilità	Mq 1,5	+3% Mq	+3% Mq	+3% Mq	+3% Mq
IM306	Rete tuffscreen nera	Mq 1,8	+ € 25,00 Mq	+ € 25,00 Mq	+ € 25,00 Mq	+ € 25,00 Mq
IM307	Rete antipolline nera	Mq 1,8	+ € 28,00 Mq	+ € 28,00 Mq	+ € 28,00 Mq	+ € 28,00 Mq
IM304	Tessuto filtrante per interno	Mq 1,8	€ 85,60 Mq	€ 90,00 Mq	€ 95,00 Mq	€ 126,10 Mq
colori: 351 Bianco - 355 Bianco Avana - 354 Bianco/Grigio						
IM305	Tessuto oscurante per interno	Mq 1,8	€ 75,80 Mq	€ 79,60 Mq	€ 84,10 Mq	€ 111,50 Mq
colori: 500 Bianco - 510 Avorio - 526 Grigio - 506 Senape - 533 Marrone/Bianco - 530 Nero						

Supplementi

Z005M	Spazzolino antivento (Hx4)	€ 0,85	M
Z006M	Rullo con rete (h260)	€ 29,00	M
Z007M	Rullo con rete (h170)	€ 23,00	M
Z058M	Nappina prolungata	€ 1,32	PZ
Z213VM	Rallentatore per verticale	€ 15,80	PZ
*Z121M	Kit placche compensatrici incasso	€ 8,00	PZ

* contiene n° 6 supporti

Riparazioni

R100M	Cambio telo verticale	€ 53,00	PZ
R111	Rettifica dimensioni	€ 23,00	PZ
R117M	Cambio telo verticale tuffscreen	€ 107,70	PZ
R118M	Cambio telo verticale antipolline	€ 114,65	PZ
R119M	Cambio telo verticale filtrante	€ 181,82	PZ
R120M	Cambio telo verticale oscurante	€ 130,86	PZ
R121M	Cambio telo verticale bianca o nera	€ 56,75	PZ
R122M	Cambio telo verticale a righe b/n	€ 62,54	PZ

Colori

TN	9010 Bianco, 1013 Avorio
TNS	8017 Marrone opaco, Bronzo chiaro verniciato
TR	Bronzo scuro verniciato
TLS	Renolit chiaro, Renolit scuro

Per colorazioni fuori tabella: vedi pagina 74



Z250 / Z251 Placche compensatrici

Z250 - Staffa di fissaggio per cassonetto 45 mm incasso (Z217)

Z251 - Staffa di fissaggio per guida

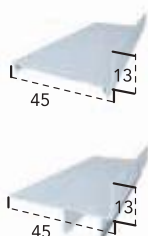

FUSION Abbinabile alla guida combinata per incasso 78 zanzariera + avvolgibile.

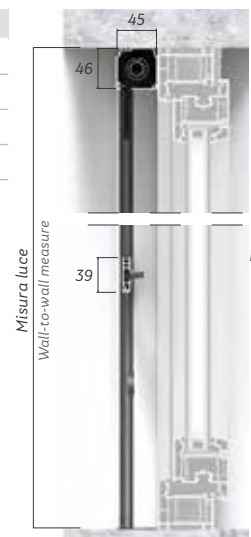
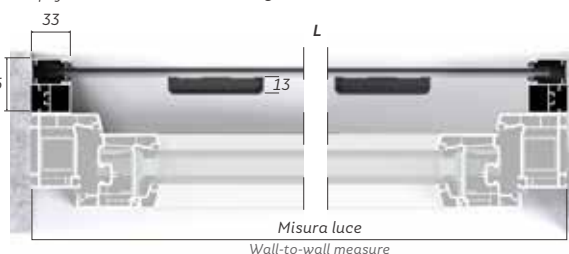



TEOREMA

(INCM45 CON EASY BLOCK)

Zanzariera ad incasso verticale con avvolgimento a molla e Easy Block di serie, adatta per finestre.

Sistemi di applicazione



Profili



Misure Consigliate

	L/min	L/max	H/min	H/max
Rete in fibra grigia	470	1500	400	2600
Rete in fibra bianca	470	1500	400	1500
Rete in fibra nera	470	1500	400	1800
Rete in fibra a righe b/n	470	1500	400	1600
Filtrante	470	1500	400	1630
Oscurante	470	1500	400	1830
Tuffscreen	470	1500	400	1220
Antipolline	470	1500	400	1600

Codice	Descrizione	Min. fatt.	Tinta Ral	Tinta Ral Speciale	Tinta Raffaello	Tinta Legno Sublim
			TN	TNS	TR	TLS
IM301EB	Rete in fibra grigia	Mq 1,5	€ 82,20 Mq	€ 86,30 Mq	€ 89,90 Mq	€ 111,50 Mq
IM302EB	Rete in fibra bianca o nera	Mq 1,5	+ 15% Mq	+ 15% Mq	+ 15% Mq	+ 15% Mq
IM303EB	Rete in fibra a righe b/n	Mq 1,5	+ 25% Mq	+ 25% Mq	+ 25% Mq	+ 25% Mq
IM308EB	R. in fibra grigia alta visibilità	Mq 1,5	+3% Mq	+3% Mq	+3% Mq	+3% Mq
IM306EB	Rete tuffscreen nera	Mq 1,8	+ € 25,00 Mq	+ € 25,00 Mq	+ € 25,00 Mq	+ € 25,00 Mq
IM307EB	Rete antipolline nera	Mq 1,8	+ € 28,00 Mq	+ € 28,00 Mq	+ € 28,00 Mq	+ € 28,00 Mq
IM304EB	Tessuto filtrante per interno	Mq 1,8	€ 98,40 Mq	€ 103,20 Mq	€ 107,80 Mq	€ 138,60 Mq
colori: 351 Bianco - 355 Bianco Avana - 354 Bianco/Grigio						
IM305EB	Tessuto oscurante per interno	Mq 1,8	€ 88,50 Mq	€ 93,00 Mq	€ 96,90 Mq	€ 124,10 Mq
colori: 500 Bianco - 510 Avorio - 526 Grigio - 506 Senape - 533 Marrone/Bianco - 530 Nero						

Supplementi

Z005M	Spazzolino antivento (Hx4)	€ 0,85	M
Z006M	Rullo con rete (h260)	€ 29,00	M
Z007M	Rullo con rete (h170)	€ 23,00	M
Z058M	Nappina prolungata	€ 1,32	PZ
Z213VM	Rallentatore per verticale	€ 15,80	PZ
*Z121M	Kit placche compensatrici incasso	€ 8,00	PZ

* contiene n° 6 supporti

Riparazioni

R100M	Cambio telo verticale	€ 53,00	PZ
R111	Rettifica dimensioni	€ 23,00	PZ
R117M	Cambio telo verticale tuffscreen	€ 107,70	PZ
R118M	Cambio telo verticale antipolline	€ 114,65	PZ
R119M	Cambio telo verticale filtrante	€ 181,82	PZ
R120M	Cambio telo verticale oscurante	€ 130,86	PZ
R121M	Cambio telo verticale bianca o nera	€ 56,75	PZ
R122M	Cambio telo verticale a righe b/n	€ 62,54	PZ

Colori

TN	9010 Bianco, 1013 Avorio
TNS	8017 Marrone opaco, Bronzo chiaro verniciato
TR	Bronzo scuro verniciato
TLS	Renolit chiaro, Renolit scuro

Per colorazioni fuori tabella: vedi pagina 74



Z030 Easy Block

Questo sistema permette di sganciare e agganciare la zanzariera in modo semplice e rapido.



FUSION Abbinabile alla guida combinata per incasso 78 zanzariera + avvolgibile.
Vedi pagina 73

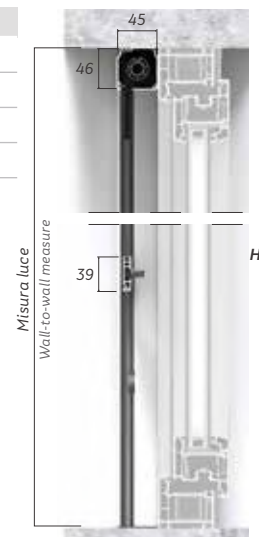
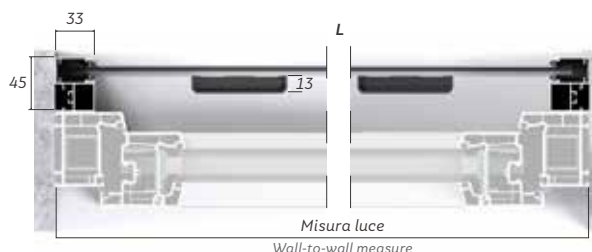



BOLINA

(INCL45 STANDARD)

Zanzariera ad incasso a scorrimento laterale, adatta per porte e finestre.

Sistemi di applicazione



INCT FUSION



Profili

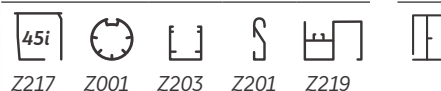

Misure Consigliate

	L/min	L/max	H/min	H/max
Rete in fibra grigia	400	1500	470	2600
Rete in fibra bianca	400	1500	470	2600
Rete in fibra nera	400	1500	470	2600
Rete in fibra a righe b/n	400	1500	470	2600
Filtrante	400	1500	470	2600
Oscurante	400	1500	470	2600
Tuffscreen	400	1220	470	2600
Antipolline	400	1500	470	2600

Codice	Descrizione	Min. fatt.	Tinta Ral	Tinta Ral Speciale	Tinta Raffaello	Tinta Legno Sublim
			TN	TNS	TR	TLS
IL401S	Rete in fibra grigia	Mq 2	€ 83,56 Mq	€ 87,70 Mq	€ 92,70 Mq	€ 124,30 Mq
IL402S	Rete in fibra bianca o nera	Mq 2	+ 15% Mq	+ 15% Mq	+ 15% Mq	+ 15% Mq
IL403S	Rete in fibra a righe b/n	Mq 2	+ 25% Mq	+ 25% Mq	+ 25% Mq	+ 25% Mq
IL408S	R. in fibra grigia alta visibilità	Mq 2	+3% Mq	+3% Mq	+3% Mq	+3% Mq
IL404S	Tessuto filtrante per interno	Mq 2	€ 174,50 Mq	€ 183,20 Mq	€ 193,60 Mq	€ 254,40 Mq
colori: 351 Bianco - 355 Bianco Avana - 354 Bianco/Grigio						
IL407S	Rete antipolline nera	Mq 2	+ € 28,00 Mq	+ € 28,00 Mq	+ € 28,00 Mq	+ € 28,00 Mq
IL406S	Rete tuffscreen nera	Mq 2	+ € 25,00 Mq	+ € 25,00 Mq	+ € 25,00 Mq	+ € 25,00 Mq
IL405S	Tessuto oscurante per interno	Mq 2	€ 143,50 Mq	€ 150,60 Mq	€ 159,30 Mq	€ 209,00 Mq
colori: 500 Bianco - 510 Avorio - 526 Grigio - 506 Senape - 533 Marrone/Bianco - 530 Nero						

Supplementi

Z005M	Spazzolino antivento (Lx4)	€ 0,85	M
Z007M	Rullo con rete (h170)	€ 23,00	M
*Z121M	Kit placche compensatrici incasso	€ 8,00	PZ

* contiene n° 6 supporti

Riparazioni

R101L	Cambio telo laterale	€ 68,00	PZ
R111	Rettifica dimensioni	€ 23,00	PZ
R117L	Cambio telo laterale tuffscreen	€ 138,97	PZ
R118L	Cambio telo laterale antipolline	€ 147,08	PZ
R119L	Cambio telo laterale filtrante	€ 231,62	PZ
R120L	Cambio telo laterale oscurante	€ 191,08	PZ
R121L	Cambio telo laterale bianca o nera	€ 99,59	PZ
R122L	Cambio telo laterale a righe b/n	€ 110,02	PZ

Colori

TN	9010 Bianco, 1013 Avorio
TNS	8017 Marrone opaco, Bronzo chiaro verniciato
TR	Bronzo scuro verniciato
TLS	Renolit chiaro, Renolit scuro

Per colorazioni fuori tabella: vedi pagina 74



Z250 / Z251 Placche compensatrici

Z250 - Staffa di fissaggio per cassonetto 45 mm incasso (Z217)

Z251 - Staffa di fissaggio per guida

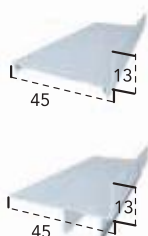

FUSION

Abbinabile alla guida combinata per incasso 78 zanzariera + avvolgibile.

Vedi pagina 73

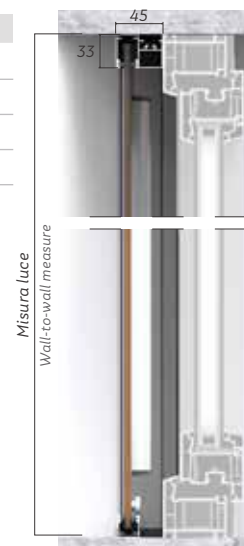
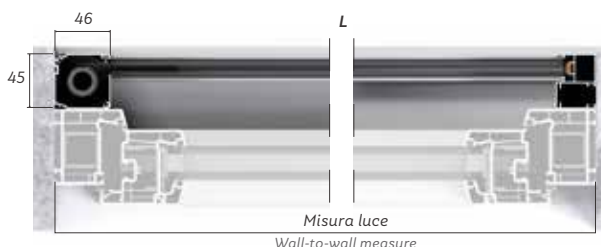

BOLINA+

(INCL45 PLUS)

Zanzariera ad incasso a scorrimento laterale, adatta per porte e finestre, compreso di profilo di rinforzo su barra maniglia.

Sistemi di applicazione



INCT FUSION



Profili

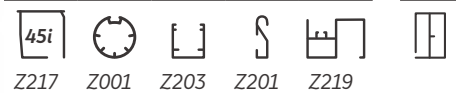

Misure Consigliate

	L/min	L/max	H/min	H/max
Rete in fibra grigia	400	1500	470	2600
Rete in fibra bianca	400	1500	470	2600
Rete in fibra nera	400	1500	470	2600
Rete in fibra a righe b/n	400	1500	470	2600
Filtrante	400	1500	470	2600
Oscurante	400	1500	470	2600
Tuffscreen	400	1220	470	2600
Antipolline	400	1500	470	2600

Codice	Descrizione	Min. fatt.	Tinta Ral	Tinta Ral Speciale	Tinta Raffaello	Tinta Legno Sublim
			TN	TNS	TR	TLS
IL401P	Rete in fibra grigia	Mq 2	€ 92,50 Mq	€ 97,20 Mq	€ 101,80 Mq	€ 113,00 Mq
IL402P	Rete in fibra bianca o nera	Mq 2	+ 15% Mq	+ 15% Mq	+ 15% Mq	+ 15% Mq
IL403P	Rete in fibra a righe b/n	Mq 2	+ 25% Mq	+ 25% Mq	+ 25% Mq	+ 25% Mq
IL408P	R. in fibra grigia alta visibilità	Mq 2	+3% Mq	+3% Mq	+3% Mq	+3% Mq
IL406P	Rete tuffscreen nera	Mq 2	+ € 25,00 Mq	+ € 25,00 Mq	+ € 25,00 Mq	+ € 25,00 Mq
IL407P	Rete antipolline nera	Mq 2	+ € 28,00 Mq	+ € 28,00 Mq	+ € 28,00 Mq	+ € 28,00 Mq
IL404P	Tessuto filtrante per interno	Mq 2	€ 185,90 Mq	€ 195,20 Mq	€ 205,10 Mq	€ 268,00 Mq
colori: 351 Bianco - 355 Bianco Avana - 354 Bianco/Grigio						
IL405P	Tessuto oscurante per interno	Mq 2	€ 153,50 Mq	€ 161,10 Mq	€ 174,10 Mq	€ 221,00 Mq
colori: 500 Bianco - 526 Grigio - 510 Avorio - 506 Senape - 533 Marrone/Bianco - 530 Nero						

Supplementi

Z005M	Spazzolino antivento (Lx4)	€ 0,85	M
Z007M	Rullo con rete (h170)	€ 23,00	M
*Z121M	Kit placche compensatrici incasso	€ 8,00	PZ

* contiene n° 6 supporti

Riparazioni

R101L	Cambio telo laterale	€ 68,00	PZ
R111	Rettifica dimensioni	€ 23,00	PZ
R117L	Cambio telo laterale tuffscreen	€ 138,97	PZ
R118L	Cambio telo laterale antipolline	€ 147,08	PZ
R119L	Cambio telo laterale filtrante	€ 231,62	PZ
R120L	Cambio telo laterale oscurante	€ 191,08	PZ
R121L	Cambio telo laterale bianca o nera	€ 99,59	PZ
R122L	Cambio telo laterale a righe b/n	€ 110,02	PZ

Colori

TN	9010 Bianco, 1013 Avorio
TNS	8017 Marrone opaco, Bronzo chiaro verniciato
TR	Bronzo scuro verniciato
TLS	Renolit chiaro, Renolit scuro

Per colorazioni fuori tabella: vedi pagina 74

Z213 Rallentatore

Questo accessorio consente il riavvolgimento rallentato della rete, da inserire nella parte opposta della molla.



FUSION Abbinabile alla guida combinata per incasso 78 zanzariera + avvolgibile.

Vedi pagina 73

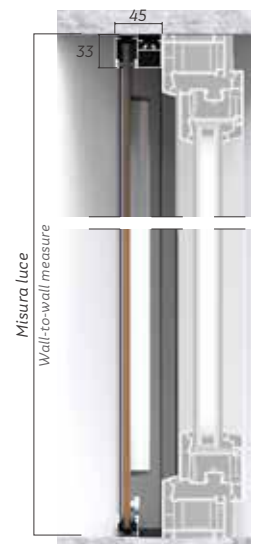
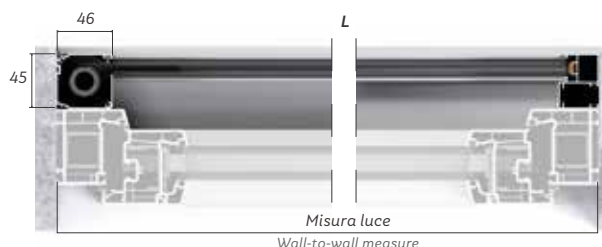



ARMONIA

(INCLD45 STANDARD)

Zanzariera ad incasso verticale con avvolgimento a molla, adatta per porte e finestre.

Sistemi di applicazione



INCT FUSION



Profili



Misure Consigliate

	L/min	L/max	H/min	H/max
Rete in fibra grigia	400	3000	470	2600
Rete in fibra bianca	400	3000	470	2600
Rete in fibra nera	400	3000	470	2600
Rete in fibra a righe b/n	400	3000	470	2600
Filtrante	400	3000	470	2600
Oscurante	400	3000	470	2600
Tuffscreen	400	2440	470	2600
Antipolline	400	3000	470	2600

Codice	Descrizione	Min. fatt.	Tinta Ral	Tinta Ral Speciale	Tinta Raffaello	Tinta Legno Sublim
			TN	TNS	TR	TLS
ILD301S	Rete in fibra grigia	Mq 4	€ 90,00 Mq	€ 94,50 Mq	€ 99,90 Mq	€ 131,30 Mq
ILD302S	Rete in fibra bianca o nera	Mq 4	+ 15% Mq	+ 15% Mq	+ 15% Mq	+ 15% Mq
ILD303S	Rete in fibra a righe b/n	Mq 4	+ 25% Mq	+ 25% Mq	+ 25% Mq	+ 25% Mq
ILD308S	R. in fibra grigia alta visibilità	Mq 4	+3% Mq	+3% Mq	+3% Mq	+3% Mq
ILD306S	Rete tuffscreen nera	Mq 4	+ € 25,00 Mq	+ € 25,00 Mq	+ € 25,00 Mq	+ € 25,00 Mq
ILD307S	Tessuto antipolline nera	Mq 4	+ € 28,00 Mq	+ € 28,00 Mq	+ € 28,00 Mq	+ € 28,00 Mq
ILD304S	Tessuto filtrante per interno	Mq 4	€ 192,00 Mq	€ 202,60 Mq	€ 214,20 Mq	€ 281,50 Mq
colori: 351 Bianco - 355 Bianco Avana - 354 Bianco/Grigio						
ILD305S	Tessuto oscurante per interno	Mq 4	€ 151,10 Mq	€ 158,70 Mq	€ 167,60 Mq	€ 220,00 Mq
colori: 500 Bianco - 510 Avorio - 526 Grigio - 506 Senape - 533 Marrone/Bianco - 530 Nero						

Supplementi

Z005M	Spazzolino antivento (Lx4)	€ 0,85	M
Z007M	Rullo con rete (h170)	€ 23,00	M
*Z121M	Kit placche compensatrici incasso	€ 8,00	PZ

Riparazioni

R101L	Cambio telo laterale	€ 68,00	A
R111	Rettifica dimensioni	€ 23,00	PZ
R117L	Cambio telo laterale tuffscreen	€ 138,97	A
R118L	Cambio telo laterale antipolline	€ 147,08	A
R119L	Cambio telo laterale filtrante	€ 231,62	A
R120L	Cambio telo laterale oscurante	€ 191,08	A
R121L	Cambio telo laterale bianca o nera	€ 99,59	A
R122L	Cambio telo laterale a righe b/n	€ 110,02	A

* (contiene n° 6 supporti) per questo modello min. ordine n° 2 Kit

Colori

TN	9010 Bianco, 1013 Avorio
TNS	8017 Marrone opaco, Bronzo chiaro verniciato
TR	Bronzo scuro verniciato
TLS	Renolit chiaro, Renolit scuro

Per colorazioni fuori tabella: vedi pagina 74



Z250 / Z251 Placche compensatrici

Z250 - Staffa di fissaggio per cassonetto 45 mm incasso (Z217)

Z251 - Staffa di fissaggio per guida

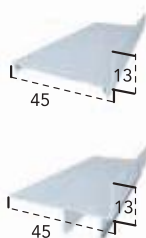

FUSION Abbinabile alla guida combinata per incasso 78 zanzariera + avvolgibile.

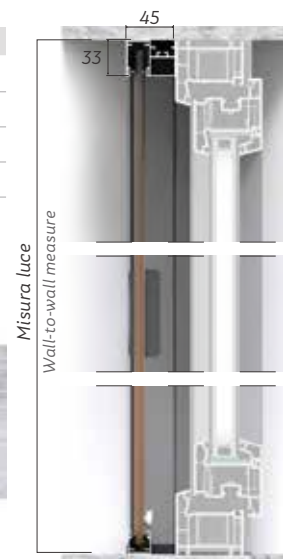



ARMONIA+ (INCLD45 PLUS)

Zanzariera ad incasso a scorrimento laterale con doppio cassonetto, adatta per porte e finestre, compreso profilo di rinforzo per barra maniglia.

Sistemi di applicazione



Profili

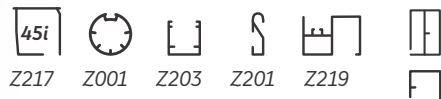

Misure Consigliate

	L/min	L/max	H/min	H/max
Rete in fibra grigia	400	3000	470	2600
Rete in fibra bianca	400	3000	470	2600
Rete in fibra nera	400	3000	470	2600
Rete in fibra a righe b/n	400	3000	470	2600
Filtrante	400	3000	470	2600
Oscurante	400	3000	470	2600
Tuffscreen	400	2440	470	2600
Antipolline	400	3000	470	2600

Codice	Descrizione	Min. fatt.	Tinta Ral	Tinta Ral Speciale	Tinta Raffaello	Tinta Legno Sublim
			TN	TNS	TR	TLS
ILD301P	Rete in fibra grigia	Mq 4	€ 99,00 Mq	€ 103,90 Mq	€ 109,00 Mq	€ 140,00 Mq
ILD302P	Rete in fibra bianca o nera	Mq 4	+ 15% Mq	+ 15% Mq	+ 15% Mq	+ 15% Mq
ILD303P	Rete in fibra a righe b/n	Mq 4	+ 25% Mq	+ 25% Mq	+ 25% Mq	+ 25% Mq
ILD308P	R. in fibra grigia alta visibilità	Mq 4	+3% Mq	+3% Mq	+3% Mq	+3% Mq
ILD306P	Rete tuffscreen nera	Mq 4	+ € 25,00 Mq	+ € 25,00 Mq	+ € 25,00 Mq	+ € 25,00 Mq
ILD307P	Rete antipolline nera	Mq 4	+ € 28,00 Mq	+ € 28,00 Mq	+ € 28,00 Mq	+ € 28,00 Mq
ILD304P	Tessuto filtrante per interno	Mq 4	€ 205,00	€ 214,70 Mq	€ 229,70 Mq	€ 296,50 Mq
colori: 351 Bianco - 355 Bianco Avana - 354 Bianco/Grigio						
ILD305P	Tessuto oscurante per interno	Mq 4	€ 161,10 Mq	€ 169,20 Mq	€ 177,80 Mq	€ 230,00 Mq
colori: 500 Bianco - 510 Avorio - 526 Grigio - 506 Senape - 533 Marrone/Bianco - 530 Nero						

Supplementi

Z005M	Spazzolino antivento (Lx4)	€ 0,85	M
Z007M	Rullo con rete (h170)	€ 23,00	M
*Z121M	Kit placche compensatrici incasso	€ 8,00	PZ

* (contiene n° 6 supporti) per questo modello min. ordine n° 2 Kit

Riparazioni

R101L	Cambio telo laterale	€ 68,00	A
R111	Rettifica dimensioni	€ 23,00	PZ
R117L	Cambio telo laterale tuffscreen	€ 138,97	A
R118L	Cambio telo laterale antipolline	€ 147,08	A
R119L	Cambio telo laterale filtrante	€ 231,62	A
R120L	Cambio telo laterale oscurante	€ 191,08	A
R121L	Cambio telo laterale bianca o nera	€ 99,59	A
R122L	Cambio telo laterale a righe b/n	€ 110,02	A

Colori

TN	9010 Bianco, 1013 Avorio
TNS	8017 Marrone opaco, Bronzo chiaro verniciato
TR	Bronzo scuro verniciato
TLS	Renolit chiaro, Renolit scuro

Per colorazioni fuori tabella: vedi pagina 74

Z213 Rallentatore

Questo accessorio consente il riavvolgimento rallentato della rete, da inserire nella parte opposta della molla.



FUSION Abbinabile alla guida combinata per incasso 78 zanzariera + avvolgibile.

Vedi pagina 73

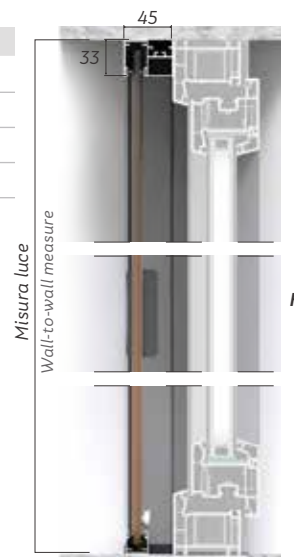

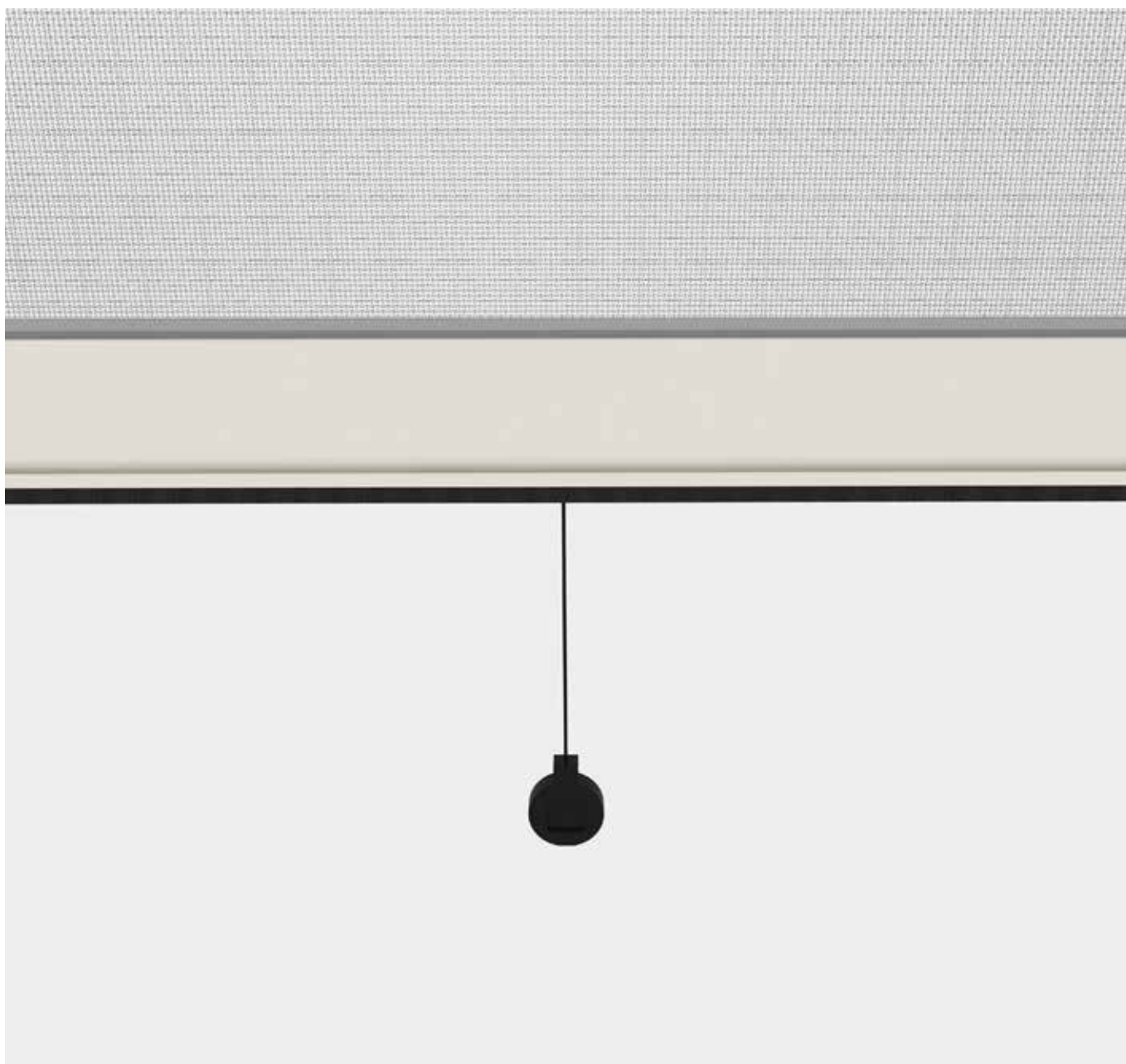



TALEA (E45)

Zanzariera a scorrimento verticale con avvolgimento a molla, adatta per applicazioni esterne su porte e finestre.

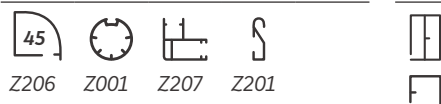

Misure Consigliate

	L/min	L/max	H/min	H/max
Rete in fibra grigia	470	1500	400	2600
Rete in fibra bianca	470	1500	400	1500
Rete in fibra nera	470	1500	400	1800
Rete in fibra a righe b/n	470	1500	400	1600
Filtrante	470	1500	400	1630
Oscurante	470	1500	400	1830
Tuffscreen	470	1500	400	1220
Antipolline	470	1500	400	1600

Sistemi di applicazione



Codice	Descrizione	Min. fatt.	Tinta Ral	
			TN	TNS
E301	Rete in fibra grigia	Mq 1,5	€ 70,90 Mq	€ 74,40 Mq
E303	Rete in fibra bianca o nera	Mq 1,5	+15% Mq	+15% Mq
E305	Rete in fibra a righe b/n	Mq 1,5	+25% Mq	+25% Mq
E311	R. in fibra grigia alta visibilità	Mq 1,5	+3% Mq	+3% Mq
E306	Rete tuffscreen nera	Mq 1,8	+ € 25,00 Mq	+ € 25,00 Mq
E307	Rete antipolline nera	Mq 1,8	+ € 28,00 Mq	+ € 28,00 Mq
E310	Tessuto filtrante per interno	Mq 1,8	€ 171,10 Mq	€ 179,60 Mq

colori filtranti: 351 Bianco - 355 Bianco Avana - 354 Bianco/Grigio

E308	Tessuto oscurante per interno	Mq 1,8	€ 117,40 Mq	€ 123,30 Mq
-------------	-------------------------------	--------	-------------	-------------

colori oscuranti: 500 Bianco - 510 Avorio - 526 Grigio - 506 Senape - 533 Marrone/Bianco - 530 Nero

Supplementi

Riparazioni

E302	Traversa inferiore	€ 11,00	MQ
Z005M	Spazzolino antivento (Hx4)	€ 0,85	M
R006M	Rullo con rete H 260	€ 29,20	M
R007M	Rullo con rete H 170	€ 23,00	M
Z058	Nappina prolungata	€ 1,32	PZ
Z213VM	Rallentatore per verticale	€ 15,80	PZ

R100M	Cambio telo verticale	€ 53,00	PZ
R111	Rettifica dimensioni	€ 23,00	PZ
R117M	Cambio telo verticale tuffscreen	€ 107,70	PZ
R118M	Cambio telo verticale antipolline	€ 114,65	PZ
R119M	Cambio telo verticale filtrante	€ 181,82	PZ
R120M	Cambio telo verticale oscurante	€ 130,86	PZ
R121M	Cambio telo verticale bianca o nera	€ 56,75	PZ
R122M	Cambio telo verticale a righe b/n	€ 62,54	PZ

Colori

TN 9010 Bianco, 1013 Avorio, 8017 Marrone, 9005 Nero opaco

TNS Bronzo chiaro verniciato

Per colorazioni fuori tabella: vedi pagina 74



Z213 Rallentatore

Questo accessorio consente il riavvolgimento rallentato della rete, da inserire nella parte opposta della molla.



FUSION Abbinabile alla guida combinata per incasso 78 zanzariera + avvolgibile.

Vedi pagina 73

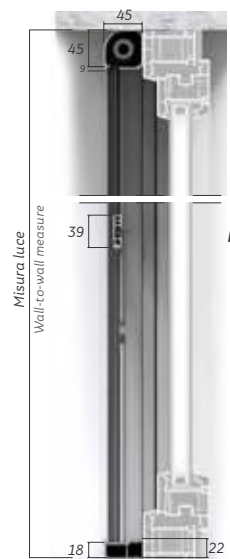
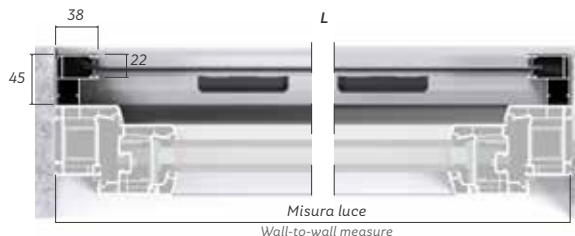

VOLTEGGIO 90

(ARGANO ZIP 90)

Zanzariera a rullo guidato zip con cassonetto da 90mm e manovra ad argano.

Profili



Sistemi di applicazione

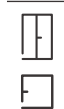

STRUTTURA CON RETE ZANZARIERA INCLUSA

H/L	80	90	100	110	120	130	140	150	160	170	180	190	200	210	220
100	763	778	793	806	827	840	855	874	890	905	920	934	954	967	982
110	778	797	812	827	846	861	874	890	905	924	939	954	967	988	1001
120	797	812	827	846	861	874	896	911	924	939	958	973	992	1007	1022
130	812	831	846	865	879	896	915	930	944	958	978	992	1007	1022	1042
140	831	846	861	879	900	915	930	944	963	978	992	1012	1027	1047	1061
150	846	865	879	900	915	930	950	963	978	997	1012	1027	1047	1061	1076
160	865	879	896	915	934	948	963	978	997	1016	1032	1047	1066	1081	1100
170	879	900	915	934	948	967	982	997	1016	1032	1051	1066	1085	1100	1115
180	900	915	930	948	967	982	1001	1016	1038	1051	1072	1085	1105	1119	1139
190	915	930	948	967	988	1001	1022	1038	1051	1072	1085	1105	1119	1139	1158
200	930	948	967	982	1001	1016	1038	1051	1072	1091	1105	1124	1139	1158	1178
210	948	967	982	1001	1022	1038	1057	1072	1091	1105	1124	1143	1158	1178	1193
220	967	982	1001	1016	1038	1057	1072	1091	1109	1124	1143	1158	1178	1199	1212
230	982	1001	1016	1038	1057	1072	1091	1109	1128	1143	1164	1184	1199	1218	1233
240	997	1016	1038	1051	1076	1091	1109	1124	1143	1164	1184	1199	1218	1237	1256
250	1016	1038	1051	1072	1091	1109	1128	1143	1164	1184	1199	1218	1237	1256	1270

Cassonetto MC90/MCI90 - Rullo Ø 42 - Guide MGU40 - Fondale MBA47

Supplementi

Cassonetto autoportante su guide

€ 34,16 PZ

Guarnizione anti-pioggia in PVC (abbinabile a fondale MBA47)

incluso nel prezzo

Colori

TN 9010 Bianco, 1013 Avorio, 8017 Marrone, 9005 Nero opaco, Argento anodizzato

Per colorazioni fuori tabella: vedi pagina 74



VOLTEGGIO 105

(ARGANO ZIP 105)

Zanzariera a rullo guidato zip con cassonetto da 105mm e manovra ad argano.



Profili



MC105 MCI105 MRU42 MRU78 MBA47 MGU40



Sistemi di applicazione



STRUTTURA CON RETE ZANZARIERA INCLUSA

H/L	80	90	100	110	120	130	140	150	160	170	180	190	200	210	220	230	240	250
100	747	769	783	797	817	831	846	861	879	896	911	924	944	958	973	992	1007	1022
120	783	802	817	831	851	865	879	900	915	930	948	963	982	997	1012	1032	1047	1066
140	817	831	851	870	885	900	920	934	954	967	982	1001	1016	1038	1051	1072	1085	1105
160	846	865	885	900	920	934	954	967	988	1001	1022	1038	1057	1072	1091	1105	1124	1143
180	879	900	920	934	954	967	988	1001	1022	1042	1057	1076	1091	1109	1128	1143	1164	1184
200	915	934	948	967	988	1001	1022	1038	1057	1076	1095	1109	1128	1149	1164	1184	1203	1218
220	948	967	982	1001	1022	1038	1057	1076	1095	1109	1128	1149	1169	1188	1203	1222	1242	1261
240	978	1001	1016	1038	1057	1072	1091	1109	1128	1149	1164	1184	1203	1222	1242	1261	1280	1295
260	1012	1032	1051	1072	1091	1109	1128	1143	1164	1184	1203	1222	1242	1261	1280	1302	1315	1335
280	1047	1066	1085	1105	1124	1139	1164	1184	1203	1218	1237	1256	1276	1302	1315	1335	1354	1373
300	1076	1100	1119	1139	1158	1178	1199	1218	1237	1256	1276	1295	1315	1335	1354	1373	1394	1413
320	1109	1134	1153	1174	1193	1212	1233	1252	1270	1289	1311	1335	1354	1373	1394	1413	1431	1453

Cassonetto MC105/MCI105 - Rullo Ø 42 - Guide MGU40 - Fondale MBA47

H/L	260	270	280	290	300	310	320	330	340	350	360	370	380	390	400	410	420	430	440	450
100	1057	1085	1105	1124	1139	1158	1178	1193	1212	1242	1261	1280	1295	1311	1330	1349	1364	1383	1398	1417
120	1109	1128	1143	1164	1184	1203	1218	1237	1256	1285	1306	1326	1339	1360	1379	1394	1413	1427	1448	1467
140	1153	1169	1188	1208	1227	1242	1261	1276	1302	1330	1349	1369	1383	1403	1422	1438	1457	1476	1496	1510
160	1193	1212	1227	1246	1266	1285	1306	1321	1339	1373	1394	1413	1427	1448	1467	1482	1506	1521	1540	1559
180	1233	1252	1270	1285	1311	1326	1349	1364	1383	1417	1438	1457	1472	1491	1510	1530	1549	1568	1590	1603
200	1270	1289	1311	1330	1349	1369	1388	1407	1427	1457	1476	1500	1515	1534	1555	1575	1594	1614	1633	1652
220	1311	1330	1349	1373	1388	1407	1427	1448	1472	1500	1525	1544	1564	1579	1603	1618	1643	1657	1682	1695
240	1354	1373	1394	1413	1431	1453	1472	1491	1515	1544	1568	1590	1603	1628	1648	1667	1686	1705	1726	1745
260	1394	1413	1431	1453	1476	1496	1515	1534	1555	1590	1614	1633	1652	1671	1691	1712	1736	1751	1775	1794
280	1431	1453	1476	1496	1515	1534	1559	1575	1599	1633	1652	1676	1695	1717	1736	1760	1779	1798	1818	1837
300	1472	1496	1515	1534	1555	1579	1599	1618	1643	1676	1695	1721	1741	1760	1785	1804	1822	1843	1867	1887
320	1515	1534	1555	1579	1599	1624	1643	1661	1686	1721	1745	1764	1785	1804	1828	1848	1873	1887	1916	1931
340	1555	1579	1594	1624	1637	1667	1682	1705	1726	1760	1789	1809	1832	1848	1878	1892	1916	1936	1959	1979
360	1594	1618	1637	1661	1682	1705	1726	1751	1770	1804	1832	1854	1878	1892	1921	1936	1965	1979	2009	2024

Cassonetto MC105/MCI105 - Rullo Ø 78 - Guide MGU40 - Fondale MBA47

Supplementi

Cassonetto autoportante su guide	€ 34,16	PZ
Guarnizione anti pioggia in PVC (abbinabile a fondale MBA47)	incluso nel prezzo	
EasyBlock Zip - sistema di bloccaggio a terra, (max. L.300xH.300)	€ 97,31	PZ
Guida GS66	+5%	PZ

Colori

TN 9010 Bianco, 1013 Avorio, 8017 Marrone, 9005 Nero opaco, Argento anodizzato

Per colorazioni fuori tabella: vedi pagina 74

PIROETTA 90

(MOTOR ZIP 90)

Zanzariera a rullo guidato zip con cassonetto da 90mm e comando a motore.

Profili



MC90 MCI90 MRU60 MBA47 MGU40



Sistemi di applicazione



STRUTTURA CON RETE ZANZARIERA INCLUSA CON MOTORE STANDARD

H/L	80	90	100	110	120	130	140	150	160	170	180	190	200	210	220
100	1184	1203	1218	1237	1252	1266	1285	1302	1315	1335	1349	1364	1383	1398	1413
110	1203	1218	1237	1252	1270	1285	1306	1321	1335	1349	1369	1383	1403	1417	1431
120	1218	1237	1252	1266	1285	1302	1321	1335	1354	1369	1383	1403	1422	1438	1453
130	1233	1252	1266	1285	1306	1321	1335	1354	1373	1388	1403	1422	1438	1457	1472
140	1252	1266	1285	1306	1321	1335	1354	1373	1388	1403	1422	1438	1457	1476	1491
150	1266	1285	1302	1321	1335	1354	1373	1388	1407	1422	1438	1457	1476	1496	1510
160	1280	1302	1321	1335	1354	1373	1388	1407	1422	1442	1457	1476	1496	1510	1530
170	1302	1315	1335	1354	1373	1388	1407	1422	1442	1457	1476	1496	1515	1530	1544
180	1315	1335	1354	1373	1388	1407	1422	1442	1463	1476	1496	1510	1530	1549	1568
190	1335	1349	1369	1388	1407	1422	1442	1457	1476	1496	1515	1530	1549	1568	1584
200	1349	1369	1383	1403	1422	1438	1457	1476	1496	1510	1530	1549	1568	1584	1603
210	1364	1383	1403	1422	1442	1457	1476	1496	1515	1530	1549	1568	1590	1603	1624
220	1383	1403	1417	1438	1457	1476	1496	1510	1530	1549	1568	1590	1603	1624	1643
230	1398	1417	1431	1453	1476	1491	1515	1530	1549	1564	1590	1603	1624	1643	1661
240	1417	1431	1453	1472	1491	1506	1530	1544	1564	1584	1603	1624	1637	1661	1676

Cassonetto MC90/MCI90 - Rullo Ø 60 - Guide MGU40 - Fondale MBA47

Supplementi

Cassonetto autoportante su guide	€ 34,16	PZ
Motore con ricevente radio integrata	€ 271,94	PZ
Telecomando monocanale	€ 172,18	PZ
Telecomando multicanale (4 canali singoli + 1 generale)	€ 221,38	PZ
Guarnizione antipioggia in PVC (abbinabile a fondale MBA47)	incluso nel prezzo	

Colori

TN 9010 Bianco, 1013 Avorio, 8017 Marrone, 9005 Nero opaco, Argento anodizzato

Per colorazioni fuori tabella: vedi pagina 74



PIROETTA 105

(MOTOR ZIP 105)

Zanzariera a rullo guidato zip con cassonetto da 105mm e comando a motore.



Profili



MC105 MCI105 MRU42 MRU78 MBA47 MGU40

Sistemi di applicazione



STRUTTURA CON RETE ZANZARIERA INCLUSA CON MOTORE STANDARD

H/L	100	110	120	130	140	150	160	170	180	190	200	210	220	230	240	250	260	270	280	290	300
100	1212	1233	1252	1266	1280	1302	1315	1335	1354	1369	1383	1403	1422	1438	1457	1472	1491	1506	1525	1540	1555
120	1252	1266	1280	1302	1321	1335	1354	1369	1388	1403	1422	1442	1457	1476	1496	1510	1525	1544	1564	1579	1599
140	1280	1302	1315	1335	1354	1369	1388	1403	1422	1442	1457	1476	1496	1515	1530	1549	1568	1584	1599	1618	1637
160	1315	1330	1349	1364	1383	1403	1422	1438	1457	1476	1496	1515	1530	1549	1568	1590	1603	1624	1637	1657	1676
180	1345	1364	1383	1398	1422	1438	1457	1476	1496	1510	1530	1549	1568	1590	1603	1624	1643	1661	1676	1695	1717
200	1379	1398	1413	1431	1453	1472	1491	1510	1530	1544	1568	1590	1603	1624	1640	1661	1676	1695	1720	1736	1755
220	1413	1431	1448	1467	1491	1506	1525	1544	1564	1584	1603	1624	1643	1661	1682	1701	1721	1736	1755	1775	1794
240	1442	1467	1482	1500	1521	1540	1564	1579	1599	1618	1661	1661	1676	1695	1717	1741	1760	1775	1794	1813	1832
260	1476	1496	1515	1534	1555	1575	1594	1614	1637	1652	1676	1695	1717	1736	1755	1775	1794	1813	1832	1854	1878
280	1510	1530	1549	1568	1590	1609	1628	1652	1671	1691	1712	1736	1751	1770	1794	1813	1832	1854	1873	1892	1916
300	1540	1564	1579	1603	1624	1643	1667	1686	1705	1726	1745	1770	1789	1809	1828	1854	1873	1892	1912	1931	1955
320	1575	1594	1618	1637	1657	1676	1701	1721	1741	1764	1785	1804	1828	1848	1867	1892	1912	1931	1950	1974	1994
340	1603	1628	1652	1667	1691	1717	1736	1755	1775	1798	1818	1843	1863	1882	1906	1931	1950	1965	1990	2009	2034
360	1637	1661	1686	1701	1726	1751	1770	1789	1809	1832	1858	1878	1902	1921	1940	1970	1985	2005	2034	2048	2073
380	1671	1691	1721	1736	1760	1785	1804	1822	1843	1867	1892	1912	1940	1955	1979	2009	2024	2043	2073	2086	2111
400	1701	1726	1755	1770	1789	1818	1837	1858	1882	1902	1925	1950	1979	1994	2015	2048	2058	2082	2111	2127	2151

Cassonetto MC105/MCI105 - Rullo Ø 60 - Guide MGU40 - Fondale MBA47

H/L	310	320	330	340	350	360	370	380	390	400	410	420	430	440	450
100	1594	1609	1624	1643	1661	1671	1691	1705	1721	1736	1931	1946	1959	1974	1990
120	1633	1652	1667	1686	1701	1717	1736	1751	1764	1785	1974	1990	2005	2024	2039
140	1676	1691	1705	1726	1741	1760	1775	1789	1809	1828	2015	2034	2048	2067	2082
160	1717	1730	1745	1764	1785	1798	1818	1832	1854	1867	2058	2077	2092	2107	2127
180	1755	1775	1789	1809	1822	1843	1858	1878	1892	1912	2101	2122	2136	2157	2170
200	1794	1813	1828	1848	1869	1882	1902	1916	1936	1955	2146	2166	2180	2200	2214
220	1832	1854	1867	1892	1906	1925	1940	1959	1979	2000	2191	2209	2224	2243	2264
240	1878	1892	1912	1931	1950	1965	1985	2005	2024	2039	2234	2253	2269	2288	2307
260	1912	1931	1950	1970	1990	2009	2030	2048	2063	2082	2278	2297	2312	2331	2352
280	1955	1974	1990	2009	2030	2048	2073	2086	2107	2127	2322	2341	2356	2375	2396
300	1994	2015	2032	2053	2073	2092	2107	2132	2151	2170	2361	2385	2400	2421	2439
320	2034	2053	2073	2092	2116	2136	2151	2170	2195	2214	2406	2430	2449	2468	2483
340	2077	2092	2111	2132	2157	2180	2191	2214	2238	2260	2449	2473	2492	2513	2526
360	2116	2132	2151	2176	2200	2219	2228	2253	2283	2303	2492	2517	2537	2561	2576

Cassonetto MC105/MCI105 - Rullo Ø 78 - Guide MGU40 - Fondale MBA47

Supplementi

Cassonetto autoportante su guide	€ 34,16	PZ
Motore con ricevente radio integrata	€ 271,94	PZ
Telecomando monocanale	€ 172,18	PZ
Telecomando multicanale (4 canali singoli + 1 generale)	€ 221,38	PZ
Guarnizione antipioggia in PVC (abbinabile a fondale MBA47)	incluso nel prezzo	
EasyBlock Zip - sistema di bloccaggio a terra con Motore		
Somfy Maestria io M5010/17, compreso nel supplemento (max. L.300xH.300)	€ 386,57	PZ
Guida GS66	+5%	PZ

Colori

TN	9010 Bianco, 1013 Avorio, 8017 Marrone, 9005 Nero opaco, Argento anodizzato
----	---

Per colorazioni fuori tabella: vedi pagina 74

VOLTEGGIO 90

(ARGANO ZIP 90)

Tenda a rullo guidato zip con cassonetto da 90mm e manovra ad argano.

Sistemi di applicazione



AS



AP



AF



Profili



MC90



MCI90



MRU42



MBA47



MGU40



SOLO STRUTTURA

H/L	80	90	100	110	120	130	140	150	160	170	180	190	200	210	220
100	701	714	727	740	758	770	783	798	812	824	838	851	866	881	894
110	710	725	739	754	769	782	796	808	823	836	851	863	877	892	904
120	723	737	750	764	781	793	806	821	835	847	861	873	890	904	916
130	733	748	763	777	792	805	819	831	846	859	873	885	901	915	927
140	746	762	774	787	804	816	829	843	858	870	884	897	913	927	942
150	758	771	786	800	813	828	842	854	867	881	897	909	924	938	950
160	770	783	796	810	825	838	852	865	881	894	908	920	934	948	962
170	781	794	808	823	836	851	865	877	892	904	919	932	946	961	973
180	793	806	819	833	848	861	875	889	904	916	931	943	957	970	985
190	804	817	831	846	859	873	889	901	915	927	940	955	969	984	996
200	816	829	842	855	871	884	898	911	927	939	953	966	980	993	1008
210	825	840	854	867	882	896	911	924	938	950	963	977	993	1007	1017
220	838	852	865	878	896	908	921	934	948	962	976	988	1003	1016	1031
230	848	863	875	892	907	919	932	946	961	973	986	1000	1015	1030	1042
240	861	875	889	902	919	931	946	957	970	985	1000	1011	1027	1040	1054
250	871	885	898	915	928	940	955	969	984	996	1009	1023	1039	1053	1065

Cassonetto MC90/MCI90 - Rullo Ø 42 - Guide MGU40 - Fondale MBA47

Supplementi

Cassonetto autoportante su guide

€ 34,16 PZ

Guarnizione anti-pioggia in PVC (abbinabile a fondale MBA47)

incluso nel prezzo

Tessuti abbinabili (Per il costo dei tessuti consultare la sezione dei teli a pag. 42/43)

Colori

TN 9010 Bianco, 1013 Avorio, 8017 Marrone, 9005 Nero opaco, Argento anodizzato

Per colorazioni fuori tabella: vedi pagina 74



VOLTEGGIO 105

(ARGANO ZIP 105)

Tenda a rullo guidato zip con cassonetto da 105mm e manovra ad argano.

Profili



MC105 MCI105 MRU42 MRU78 MBA47 MGU40

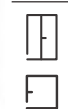

Sistemi di applicazione



AS



AP



AF



SOLO STRUTTURA

H/L	80	90	100	110	120	130	140	150	160	170	180	190	200	210	220	230	240	250
100	702	718	731	746	762	775	789	804	819	833	847	861	877	892	907	921	936	950
120	725	739	754	770	783	798	812	825	842	855	870	884	901	915	928	944	958	973
140	748	763	777	793	806	819	835	848	865	877	894	908	921	938	951	967	980	996
160	770	786	800	816	828	842	858	871	885	901	916	931	944	961	974	988	1003	1017
180	793	808	821	836	851	865	881	896	909	924	939	954	967	984	997	1011	1027	1042
200	816	831	846	859	873	889	904	916	932	946	962	974	990	1005	1020	1035	1049	1065
220	838	854	866	882	897	911	925	939	955	969	984	997	1012	1030	1042	1058	1072	1088
240	861	877	890	907	920	934	948	962	978	992	1005	1020	1036	1051	1065	1081	1095	1108
260	884	898	913	928	943	957	970	985	1000	1015	1030	1043	1059	1073	1088	1103	1118	1131
280	908	921	936	951	966	978	993	1008	1022	1036	1053	1066	1081	1096	1111	1126	1138	1154
300	928	944	958	974	986	1000	1016	1031	1046	1059	1076	1089	1103	1119	1132	1147	1162	1178
320	951	967	981	996	1009	1023	1040	1054	1069	1082	1099	1112	1126	1142	1155	1172	1185	1201

Cassonetto MC105/MCI105 - Rullo Ø 42 - Guide MGU40 - Fondale MBA47

H/L	260	270	280	290	300	310	320	330	340	350	360	370	380	390	400	410	420	430	440	450
100	981	1009	1028	1043	1059	1076	1091	1107	1123	1153	1169	1187	1201	1216	1233	1249	1264	1280	1295	1312
120	1017	1035	1051	1066	1082	1099	1114	1130	1145	1176	1193	1210	1226	1239	1257	1270	1288	1304	1322	1335
140	1043	1058	1076	1089	1107	1120	1138	1153	1172	1201	1216	1234	1249	1264	1280	1295	1312	1329	1344	1360
160	1066	1082	1099	1114	1130	1145	1162	1178	1193	1223	1241	1257	1273	1287	1306	1319	1337	1352	1368	1383
180	1091	1105	1123	1137	1154	1169	1187	1201	1219	1249	1264	1280	1295	1312	1329	1344	1360	1376	1391	1407
200	1114	1130	1145	1162	1178	1193	1210	1226	1241	1270	1287	1306	1319	1335	1352	1367	1384	1398	1415	1430
220	1137	1153	1169	1185	1201	1216	1233	1249	1264	1293	1312	1329	1344	1358	1376	1390	1407	1421	1440	1454
240	1162	1176	1193	1210	1226	1241	1257	1273	1288	1319	1335	1353	1367	1383	1398	1414	1430	1446	1463	1479
260	1185	1201	1216	1233	1249	1264	1280	1295	1312	1342	1360	1376	1391	1406	1423	1438	1456	1469	1487	1500
280	1210	1223	1241	1256	1273	1287	1306	1319	1337	1367	1383	1400	1414	1430	1446	1463	1479	1494	1510	1526
300	1233	1249	1264	1280	1295	1312	1329	1344	1360	1390	1407	1423	1440	1454	1471	1486	1503	1517	1534	1548

Cassonetto MC105/MCI105 - Rullo Ø 78 - Guide MGU40 - Fondale MBA47

Supplementi

Cassonetto autoportante su guide	€ 34,16	PZ
Guarnizione antipioggia in PVC (abbinabile a fondale MBA47)	incluso nel prezzo	
EasyBlock Zip - sistema di bloccaggio a terra (max. L.300xH.300)	€ 97,31	PZ
Guida GS66	+5%	PZ

Tessuti abbinabili (Per il costo dei tessuti consultare la sezione dei teli a pag. 42/43)

Colori

TN 9010 Bianco, 1013 Avorio, 8017 Marrone, 9005 Nero opaco, Argento anodizzato

Per colorazioni fuori tabella: vedi pagina 74

PIROETTA 90

(MOTOR ZIP 90)

Tenda a rullo guidato zip con cassonetto da 90mm e comando a motore.



Profili



MC90 MCI90 MRU60 MBA47 MGU40

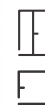

Sistemi di applicazione



SOLO STRUTTURA

H/L	80	90	100	110	120	130	140	150	160	170	180	190	200	210	220
100	1142	1158	1173	1189	1204	1219	1233	1246	1262	1276	1292	1307	1322	1337	1352
110	1154	1169	1184	1199	1215	1229	1245	1258	1273	1287	1304	1318	1334	1348	1361
120	1166	1181	1196	1210	1226	1239	1256	1269	1285	1300	1314	1329	1344	1360	1373
130	1176	1192	1206	1222	1238	1252	1265	1280	1295	1311	1326	1341	1354	1371	1384
140	1189	1203	1216	1233	1249	1262	1277	1292	1307	1321	1337	1352	1367	1380	1395
150	1199	1215	1229	1243	1258	1273	1288	1304	1319	1334	1348	1361	1377	1394	1407
160	1210	1226	1239	1256	1270	1285	1300	1314	1330	1344	1360	1373	1388	1403	1418
170	1222	1235	1250	1265	1281	1295	1312	1326	1341	1354	1371	1384	1400	1414	1427
180	1233	1249	1262	1277	1293	1308	1323	1337	1353	1367	1380	1395	1410	1426	1441
190	1245	1258	1273	1288	1306	1319	1335	1348	1364	1377	1394	1407	1421	1438	1452
200	1256	1270	1285	1300	1316	1330	1346	1360	1373	1388	1403	1418	1433	1449	1463
210	1265	1281	1295	1312	1329	1342	1356	1371	1385	1400	1414	1427	1445	1461	1475
220	1277	1292	1307	1323	1338	1353	1368	1380	1396	1410	1426	1441	1456	1471	1486

Cassonetto MC90/MCI90 - Rullo Ø 60 - Guide MGU40 - Fondale MBA47

Supplementi

Cassonetto autoportante su guide	€ 34,16	PZ
Motore con ricevente radio integrata	€ 271,94	PZ
Telecomando monocanale	€ 172,18	PZ
Telecomando multicanale (4 canali singoli + 1 generale)	€ 221,38	PZ
Guarnizione antipioggia in PVC (abbinabile a fondale MBA47)	incluso nel prezzo	

Tessuti abbinabili (Per il costo dei tessuti consultare la sezione dei teli a pag. 42/43)

Colori

TN 9010 Bianco, 1013 Avorio, 8017 Marrone, 9005 Nero opaco, Argento anodizzato

Per colorazioni fuori tabella: vedi pagina 74

PIROETTA 105

(MOTOR ZIP 105)

Tenda a rullo guidato zip con cassonetto da 105mm e comando a motore.

Sistemi di applicazione



Profili



SOLO STRUTTURA

H/L	100	110	120	130	140	150	160	170	180	190	200	210	220	230	240	250	260	270	280	290	300
100	1169	1185	1201	1215	1231	1246	1262	1276	1293	1308	1325	1342	1356	1372	1388	1403	1418	1433	1450	1464	1480
120	1192	1208	1222	1238	1253	1268	1283	1300	1316	1330	1348	1364	1377	1394	1408	1425	1440	1456	1471	1486	1503
140	1214	1229	1243	1258	1275	1288	1307	1322	1337	1353	1368	1384	1398	1415	1430	1446	1463	1476	1492	1509	1523
160	1234	1250	1265	1280	1295	1312	1329	1342	1358	1373	1390	1406	1421	1438	1452	1469	1484	1498	1513	1529	1545
180	1256	1273	1287	1302	1319	1334	1349	1365	1380	1395	1410	1427	1444	1459	1475	1491	1505	1521	1536	1551	1565
200	1277	1293	1308	1325	1341	1354	1371	1385	1402	1415	1433	1450	1464	1480	1496	1511	1526	1541	1557	1572	1590
220	1300	1316	1330	1346	1361	1376	1394	1407	1423	1440	1456	1471	1486	1503	1517	1533	1548	1563	1579	1595	1611
240	1322	1337	1353	1367	1383	1398	1414	1427	1446	1461	1476	1492	1509	1523	1538	1556	1569	1584	1602	1617	1632
260	1342	1358	1373	1388	1406	1419	1437	1450	1468	1482	1498	1515	1529	1545	1560	1578	1591	1607	1624	1637	1653
280	1365	1380	1395	1408	1426	1441	1457	1473	1488	1503	1521	1536	1551	1565	1583	1599	1613	1629	1644	1659	1675
300	1385	1402	1415	1431	1449	1463	1480	1494	1510	1526	1541	1557	1572	1590	1603	1620	1636	1649	1666	1680	1697
320	1407	1423	1440	1454	1469	1486	1500	1515	1530	1546	1563	1579	1595	1611	1625	1643	1656	1671	1689	1702	1720

Cassonetto MC105/MCI105 - Rullo Ø 60 - Guide MGU40 - Fondale MBA47

H/L	310	320	330	340	350	360	370	380	390	400	410	420	430	440	450
100	1515	1529	1542	1559	1576	1588	1602	1618	1632	1644	1836	1852	1866	1878	1892
120	1536	1552	1565	1583	1595	1609	1625	1638	1651	1667	1859	1874	1886	1901	1915
140	1559	1574	1588	1602	1618	1632	1644	1660	1674	1690	1879	1896	1909	1924	1936
160	1582	1595	1609	1625	1641	1653	1667	1683	1697	1710	1901	1916	1931	1943	1956
180	1602	1618	1632	1645	1660	1674	1689	1702	1717	1733	1923	1938	1951	1966	1979
200	1625	1638	1651	1667	1683	1697	1710	1726	1740	1753	1944	1958	1974	1989	2001
220	1644	1660	1674	1690	1703	1720	1733	1747	1762	1775	1966	1982	1994	2009	2023
240	1667	1683	1697	1710	1726	1740	1753	1768	1782	1798	1989	2004	2017	2031	2046
260	1689	1702	1717	1733	1748	1762	1775	1791	1805	1818	2011	2024	2039	2051	2065
280	1710	1726	1740	1753	1768	1782	1798	1812	1824	1840	2031	2046	2059	2073	2088
300	1733	1747	1762	1775	1791	1805	1817	1833	1848	1864	2053	2069	2082	2096	2108

Cassonetto MC105/MCI105 - Rullo Ø 78 - Guide MGU40 - Fondale MBA47

Tessuti abbinabili (Per il costo dei tessuti consultare la sezione dei teli a pag. 42/43)

Supplementi

Cassonetto autoportante su guide	€ 34,16	PZ
Motore con ricevente radio integrata	€ 271,94	PZ
Telecomando monocanale	€ 172,18	PZ
Guarnizione antipioggia in PVC (abbinabile a fondale MBA47) incluso nel prezzo		
EasyBlock Zip - sistema di bloccaggio a terra con Motore Somfy Maestria io M5010/17, compreso nel supplemento (max. L.300xH.300)	€ 386,57	PZ
Guida GS66	+5%	PZ

Colori

TN 9010 Bianco, 1013 Avorio, 8017 Marrone, 9005 Nero opaco, Argento anodizzato

Per colorazioni fuori tabella: vedi pagina 74



PIROETTA 150

(MOTOR ZIP 150)

Tenda a rullo guidato zip con cassonetto da 150mm e comando a motore.

Sistemi di applicazione



AS



AP



AF



Profili



MC150

MRU78
MRU85

MRU110

MBA47
MBA56

MGU66



STRUTTURA CON RETE ZANZARIERA INCLUSA

Rullo Ø 78 mm

H/L	100	110	120	130	140	150	160	170	180	190	200	210	220	230	240	250	260	270	280	290
120	1502	1527	1557	1584	1609	1638	1663	1693	1718	1746	1770	1797	1822	1849	1874	1897	1924	1949	1976	2000
140	1535	1560	1590	1616	1645	1671	1699	1727	1754	1782	1808	1833	1858	1885	1910	1937	1960	1989	2012	2041
160	1567	1595	1622	1652	1678	1707	1734	1762	1790	1817	1844	1867	1896	1921	1948	1975	2000	2026	2053	2078
180	1601	1628	1656	1685	1713	1741	1768	1797	1825	1853	1880	1905	1932	1959	1986	2012	2037	2063	2091	2116
200	1633	1661	1690	1718	1746	1775	1803	1833	1860	1888	1915	1941	1968	1995	2022	2049	2074	2102	2127	2156
220	1666	1694	1726	1752	1782	1809	1838	1867	1896	1924	1951	1979	2006	2034	2060	2086	2113	2141	2168	2195
240	1699	1729	1757	1786	1815	1844	1872	1902	1932	1960	1989	2014	2044	2069	2097	2124	2151	2179	2206	2234
260	1732	1760	1790	1820	1849	1880	1907	1938	1967	1997	2023	2052	2078	2107	2134	2162	2189	2217	2247	2272
280	1779	1809	1839	1869	1899	1927	1957	1986	2017	2045	2075	2102	2130	2159	2187	2215	2241	2271	2297	2327
300	1812	1842	1871	1902	1930	1962	1990	2022	2052	2082	2110	2138	2167	2193	2223	2250	2280	2307	2337	2363
320	1845	1874	1907	1935	1967	1997	2026	2058	2088	2118	2146	2174	2203	2233	2260	2289	2318	2348	2376	2404
340	1877	1908	1940	1970	2001	2031	2061	2093	2123	2154	2182	2209	2241	2269	2299	2327	2356	2385	2412	2444
360	1912	1941	1973	2004	2034	2066	2097	2127	2160	2189	2219	2247	2277	2307	2335	2365	2393	2423	2453	2482
380	1945	1975	2006	2039	2069	2102	2130	2162	2193	2225	2255	2283	2313	2343	2374	2403	2431	2461	2491	2521
400	1976	2008	2041	2071	2102	2134	2165	2197	2228	2261	2289	2321	2349	2381	2409	2439	2469	2499	2529	2559
420	2009	2041	2074	2105	2138	2168	2201	2233	2266	2296	2327	2356	2389	2417	2447	2478	2507	2540	2568	2600
440	2042	2075	2107	2140	2171	2204	2234	2269	2299	2334	2363	2392	2425	2453	2486	2515	2546	2576	2607	2637
460	2077	2107	2141	2173	2206	2237	2271	2304	2337	2368	2398	2430	2459	2493	2521	2554	2582	2615	2645	2675
480	2108	2141	2173	2208	2239	2274	2305	2338	2371	2403	2436	2464	2497	2527	2560	2590	2620	2653	2683	2716
500	2141	2174	2208	2241	2274	2307	2338	2373	2406	2439	2470	2502	2533	2565	2596	2626	2659	2689	2722	2752

Cassonetto MC150 - Rullo Ø 78 - Guide MGU66 - Fondale MBA47/MBA56

Rullo Ø 78 mm

Rullo Ø 85 mm

H/L	300	310	320	330	340	350	360	370	380	390	400	410	420	430	440	450	460	470	480	490	500
120	2026	2050	2077	2102	2127	2200	2223	2250	2275	2300	2326	2549	2573	2598	2620	2645	2669	2693	2718	2740	2765
140	2066	2089	2118	2141	2170	2239	2264	2291	2316	2343	2368	2592	2617	2641	2666	2689	2711	2738	2762	2787	2811
160	2104	2130	2156	2184	2208	2280	2305	2332	2360	2384	2412	2634	2659	2685	2708	2732	2757	2782	2807	2831	2855
180	2145	2168	2197	2223	2250	2322	2346	2374	2400	2428	2453	2677	2702	2727	2752	2778	2801	2826	2852	2875	2902
200	2182	2209	2236	2263	2289	2360	2389	2414	2442	2467	2494	2721	2744	2770	2795	2820	2845	2870	2894	2921	2946
220	2222	2248	2275	2304	2330	2403	2430	2458	2485	2510	2538	2762	2789	2815	2839	2866	2889	2916	2941	2966	2992
240	2261	2288	2316	2343	2371	2444	2469	2499	2524	2554	2579	2804	2833	2856	2885	2908	2933	2960	2985	3012	3037
260	2300	2327	2356	2384	2411	2483	2511	2538	2568	2593	2623	2848	2874	2902	2926	2952	2978	3004	3033	3056	3083
280	2354	2382	2409	2437	2467	2540	2568	2595	2623	2652	2680	2903	2932	2959	2985	3012	3036	3064	3089	3118	3143
300	2393	2422	2448	2478	2505	2581	2607	2636	2664	2693	2721	2948	2974	3001	3028	3053	3081	3107	3135	3160	3188
320	2433	2459	2491	2518	2548	2620	2648	2678	2707	2735	2763	2990	3018	3045	3070	3099	3124	3154	3181	3207	3234
340	2470	2500	2529	2559	2587	2661	2691	2719	2749	2778	2807	3033	3061	3086	3116	3143	3170	3198	3225	3253	3278
360	2511	2540	2570	2600	2628	2704	2730	2762	2790	2820	2848	3075	3103	3132	3159	3187	3214	3242	3270	3297	3325
380	2551	2579	2609	2637	2669	2743	2773	2803	2833	2863	2891	3118	3146	3174	3203	3231	3259	3286	3314	3343	3371
400	2589	2619	2647	2678	2708	2784	2814	2842	2874	2902	2933	3160	3188	3218	3245	3275	3302	3330	3359	3387	3415
420	2628	2658	2689	2719	2749	2825	2853	2886	2916	2946	2976	3203	3234	3261	3291	3318	3346	3377	3404	3434	3461
440	2667	2697	2729	2760	2790	2866	2896	2927	2957	2989	3018	3247	3275	3305	3335	3362	3392	3420	3450	3478	3507
460	2708	2737	2770	2800	2831	2907	2937	2968	3000	3029	3061	3289	3319	3349	3376	3407	3434	3466	3494	3522	3554
480	2746	2778	2807	2841	2870	2948	2978	3009	3040	3072	3103	3332	3362	3390	3422	3450	3480	3510	3538	3570	3598
500	2785	2817	2848	2880	2910	2989	3018	3052	3081	3113	3144	3374	3404	3434	3464	3494	3524	3552	3584	3612	3644

Cassonetto MC150 - Rullo Ø 78/85 - Guide MGU66 - Fondale MBA47/MBA56

STRUTTURA CON RETE ZANZARIERA INCLUSA

Rullo Ø 110 mm

H/L	100	120	140	160	180	200	220	240	260	280	300	320	340	360	380	400	420	440	460
120	2212	2277	2343	2406	2472	2533	2596	2658	2721	2784	2845	2908	2970	3078	3141	3200	3259	3318	3376
140	2244	2310	2376	2442	2508	2571	2634	2697	2759	2822	2885	2948	3011	3119	3182	3242	3302	3360	3418
160	2278	2345	2411	2477	2544	2607	2670	2733	2796	2861	2926	2989	3052	3162	3225	3285	3344	3404	3464
180	2311	2378	2445	2511	2581	2645	2707	2771	2834	2899	2963	3026	3091	3201	3266	3327	3387	3448	3508
200	2341	2409	2478	2546	2614	2678	2743	2807	2872	2937	3001	3066	3132	3242	3308	3370	3431	3491	3552
220	2376	2445	2513	2581	2650	2715	2781	2847	2911	2978	3042	3108	3173	3285	3351	3411	3473	3535	3596
240	2409	2478	2548	2617	2686	2752	2818	2885	2949	3014	3080	3146	3212	3324	3390	3453	3516	3579	3640
260	2442	2511	2581	2650	2721	2787	2853	2919	2985	3055	3121	3187	3253	3366	3434	3497	3560	3623	3684
280	2475	2544	2615	2685	2757	2825	2891	2959	3025	3092	3160	3226	3294	3407	3475	3540	3601	3666	3729
300	2507	2579	2650	2721	2792	2859	2927	2995	3063	3130	3198	3266	3333	3448	3516	3581	3645	3710	3774
320	2540	2612	2683	2754	2826	2894	2965	3033	3100	3170	3237	3307	3374	3489	3559	3623	3689	3754	3818
340	2573	2645	2719	2790	2863	2932	3001	3070	3138	3207	3277	3346	3415	3530	3599	3666	3730	3796	3862
360	2607	2680	2752	2825	2899	2968	3037	3107	3177	3248	3318	3387	3456	3571	3642	3708	3774	3840	3906
380	2641	2713	2787	2859	2935	3006	3074	3144	3214	3285	3355	3425	3496	3612	3683	3751	3817	3884	3951
400	2670	2746	2820	2894	2968	3039	3110	3181	3251	3322	3393	3466	3536	3655	3725	3793	3859	3927	3995
420	2705	2781	2855	2929	3004	3077	3149	3220	3291	3363	3434	3507	3577	3696	3768	3834	3903	3971	4039
440	2738	2814	2891	2965	3040	3113	3185	3258	3329	3399	3472	3544	3617	3735	3807	3878	3947	4017	4084
460	2771	2847	2922	2998	3075	3148	3220	3292	3366	3440	3513	3585	3658	3777	3851	3921	3990	4059	4127
480	2804	2880	2957	3034	3111	3185	3258	3332	3404	3478	3552	3625	3699	3818	3891	3962	4031	4102	4171
500	2837	2915	2992	3069	3146	3220	3294	3368	3442	3516	3592	3664	3738	3859	3933	4004	4075	4146	4217

Cassonetto MC150 - Rullo Ø 110 - Guide MGU66 - Fondale MBA47/ MBA56

Segue

H/L	480	500	520	540	560	580	600
120	3434	3492	3552	3610	3669	3729	3787
140	3478	3538	3598	3658	3716	3777	3837
160	3525	3585	3645	3705	3763	3825	3884
180	3570	3629	3689	3751	3810	3872	3933
200	3614	3675	3736	3798	3859	3921	3982
220	3659	3721	3784	3845	3906	3968	4029
240	3703	3768	3828	3892	3954	4017	4080
260	3749	3812	3875	3938	4001	4066	4129
280	3793	3858	3921	3985	4048	4113	4176
300	3839	3903	3968	4031	4095	4160	4225
320	3883	3947	4014	4078	4143	4209	4273
340	3929	3995	4061	4127	4191	4258	4322
360	3974	4040	4106	4173	4237	4305	4371
380	4018	4084	4151	4218	4284	4352	4420
400	4062	4130	4198	4265	4333	4401	4467
420	4108	4176	4245	4313	4380	4448	4516
440	4154	4221	4291	4360	4428	4497	4566
460	4198	4267	4336	4406	4475	4546	4615
480	4242	4313	4382	4453	4521	4591	4662
500	4288	4358	4429	4499	4569	4640	4711

Supplementi

Cassonetto autoportante su guide	€ 34,16	PZ
Motore con ricevente radio integrata	€ 271,94	PZ
Telecomando monocanale	€ 172,18	PZ
Guarnizione antipioggia in PVC (abbinabile a fondale MBA47) incluso nel prezzo		
EasyBlock Zip - sistema di bloccaggio a terra con Motore Somfy Maestria io M5010/17, compreso nel supplemento (max. L.300xH.300)	€ 386,57	PZ
Guida GS66	+5%	PZ

Colori

TN	9010 Bianco, 1013 Avorio, 8017 Marrone, 9005 Nero opaco, Argento anodizzato
----	---

Per colorazioni fuori tabella: vedi pagina 74



PIROETTA 150

(MOTOR ZIP 150)

SOLO STRUTTURA

Rullo Ø 78 mm

H/L	100	110	120	130	140	150	160	170	180	190	200	210	220	230	240	250	260	270	280	290
120	1438	1461	1488	1513	1537	1564	1587	1614	1638	1664	1686	1712	1734	1759	1782	1804	1830	1852	1877	1899
140	1460	1483	1510	1534	1560	1584	1611	1636	1661	1686	1710	1734	1756	1781	1803	1828	1850	1875	1897	1923
160	1480	1507	1530	1557	1582	1608	1633	1658	1683	1708	1732	1754	1779	1801	1826	1850	1874	1897	1921	1945
180	1504	1529	1554	1579	1604	1630	1655	1680	1705	1730	1754	1778	1801	1825	1849	1872	1896	1918	1943	1965
200	1526	1551	1576	1601	1627	1652	1677	1704	1727	1752	1776	1800	1823	1847	1871	1894	1916	1941	1963	1989
220	1548	1573	1600	1623	1650	1674	1699	1724	1749	1775	1798	1823	1845	1871	1893	1916	1940	1963	1987	2011
240	1570	1597	1620	1645	1671	1696	1721	1746	1773	1797	1822	1844	1869	1891	1915	1938	1962	1986	2009	2033
260	1592	1617	1642	1667	1693	1719	1743	1770	1793	1820	1842	1867	1889	1913	1937	1960	1984	2008	2033	2055
280	1628	1655	1680	1705	1730	1754	1781	1804	1831	1855	1880	1904	1927	1951	1975	1998	2020	2045	2067	2093
300	1652	1677	1701	1727	1751	1778	1801	1828	1853	1878	1902	1926	1949	1971	1997	2019	2044	2066	2091	2113
320	1674	1697	1724	1748	1775	1800	1825	1850	1875	1901	1924	1948	1970	1995	2017	2042	2066	2089	2113	2137
340	1694	1721	1746	1771	1797	1822	1847	1872	1897	1923	1946	1968	1993	2017	2041	2064	2088	2111	2134	2159
360	1718	1743	1768	1793	1819	1844	1871	1894	1921	1945	1968	1992	2015	2039	2063	2086	2110	2134	2157	2181
380	1740	1765	1790	1817	1841	1867	1891	1916	1941	1967	1990	2014	2037	2061	2086	2108	2132	2156	2179	2203
400	1762	1787	1814	1838	1863	1888	1913	1938	1963	1990	2012	2037	2060	2085	2107	2130	2154	2178	2201	2225
420	1784	1809	1834	1860	1886	1910	1937	1960	1987	2011	2036	2058	2083	2105	2129	2154	2176	2201	2223	2248
440	1806	1833	1856	1883	1907	1934	1957	1984	2008	2034	2058	2080	2105	2127	2152	2174	2200	2222	2247	2269
460	1830	1853	1880	1904	1930	1954	1981	2006	2031	2056	2078	2104	2126	2151	2173	2198	2220	2245	2267	2291
480	1850	1877	1901	1927	1951	1978	2003	2028	2053	2077	2102	2124	2149	2171	2197	2219	2242	2267	2289	2315
500	1874	1899	1924	1949	1975	2000	2023	2050	2075	2100	2124	2148	2171	2195	2219	2241	2266	2288	2313	2335

Cassonetto MCI150 – Rullo Ø 78 – Guide MGU66 – Fondale MBA47/ F56

Rullo Ø 78 mm

Rullo Ø 85 mm

H/L	300	310	320	330	340	350	360	370	380	390	400	410	420	430	440	450	460	470	480	490	500
120	1924	1946	1970	1993	2017	2088	2110	2134	2157	2181	2204	2426	2447	2470	2491	2515	2537	2557	2581	2601	2625
140	1946	1968	1993	2015	2041	2108	2132	2156	2179	2203	2226	2448	2470	2493	2515	2537	2557	2581	2603	2625	2647
160	1967	1992	2014	2039	2061	2130	2154	2178	2203	2225	2250	2470	2493	2515	2537	2557	2581	2603	2625	2647	2667
180	1990	2012	2037	2061	2085	2154	2176	2201	2223	2248	2271	2493	2515	2537	2559	2581	2603	2625	2647	2667	2691
200	2012	2036	2060	2083	2107	2174	2200	2222	2247	2269	2293	2516	2537	2559	2581	2603	2625	2647	2667	2691	2713
220	2034	2058	2080	2105	2129	2198	2222	2245	2269	2291	2316	2537	2559	2582	2603	2626	2647	2669	2691	2713	2735
240	2056	2080	2104	2127	2151	2220	2242	2267	2289	2315	2337	2559	2582	2603	2626	2647	2669	2691	2713	2735	2757
260	2078	2102	2126	2149	2173	2241	2266	2288	2313	2335	2360	2582	2603	2626	2647	2669	2691	2713	2737	2757	2779
280	2115	2140	2162	2185	2211	2278	2304	2326	2349	2373	2396	2617	2641	2663	2685	2707	2727	2751	2771	2795	2815
300	2138	2162	2184	2209	2231	2302	2324	2348	2371	2395	2419	2641	2663	2685	2707	2727	2751	2771	2795	2815	2839
320	2160	2182	2208	2230	2255	2322	2346	2370	2393	2417	2441	2663	2685	2707	2727	2751	2771	2795	2817	2839	2861
340	2181	2206	2228	2253	2275	2345	2370	2392	2417	2439	2464	2685	2707	2727	2751	2773	2795	2817	2839	2861	2881
360	2204	2228	2252	2275	2299	2368	2390	2415	2437	2463	2485	2707	2729	2751	2773	2795	2817	2839	2861	2883	2905
380	2226	2250	2274	2296	2321	2389	2414	2437	2461	2485	2507	2729	2751	2773	2795	2817	2841	2861	2883	2905	2927
400	2248	2272	2294	2319	2343	2412	2436	2458	2483	2505	2530	2751	2773	2796	2817	2841	2861	2883	2905	2927	2949
420	2271	2294	2318	2341	2365	2434	2456	2482	2505	2529	2552	2773	2796	2817	2841	2861	2883	2907	2927	2951	2971
440	2293	2316	2340	2365	2387	2456	2480	2504	2527	2551	2574	2796	2817	2841	2863	2883	2907	2927	2951	2971	2993
460	2316	2338	2363	2385	2411	2478	2502	2526	2549	2573	2596	2818	2841	2863	2883	2907	2927	2951	2971	2993	3017
480	2337	2362	2384	2409	2431	2500	2524	2548	2571	2595	2619	2841	2863	288	2907	2927	2951	2973	2993	3017	3037
500	2360	2384	2408	2431	2453	2524	2546	2571	2593	2617	2641	2863	2885	2907	2929	2951	2973	2993	3017	3037	3061

Cassonetto MCI150 – Rullo Ø 78 - 85 – Guide MGU66 – Fondale MBA47 / F56

SOLO STRUTTURA

Rullo Ø 110 mm

H/L	100	120	140	160	180	200	220	240	260	280	300	320	340	360	380	400	420	440	460	
120	2148	2208	2271	2330	2392	2450	2508	2567	2626	2685	2743	2801	2859	2917	2975	3033	3091	3149	3207	3265
140	2168	2230	2291	2354	2415	2474	2532	2590	2648	2707	2765	2823	2881	2939	2997	3055	3113	3171	3229	3287
160	2192	2253	2315	2376	2437	2496	2554	2612	2670	2729	2789	2847	2905	2963	3021	3079	3137	3195	3253	3311
180	2214	2275	2337	2398	2461	2519	2576	2634	2693	2751	2809	2867	2926	2984	3042	3100	3158	3216	3274	3332
200	2234	2296	2359	2420	2482	2540	2598	2656	2715	2773	2831	2889	2949	3007	3065	3123	3181	3239	3297	3355
220	2258	2319	2381	2442	2504	2562	2620	2680	2738	2796	2855	2913	2971	3029	3087	3145	3203	3261	3319	3377
240	2280	2341	2403	2466	2527	2585	2644	2702	2760	2817	2875	2933	2992	3050	3108	3166	3224	3282	3340	3398
260	2302	2363	2425	2486	2548	2606	2664	2722	2781	2841	2899	2957	3015	3073	3131	3189	3247	3305	3363	3421
280	2324	2385	2447	2508	2571	2630	2688	2746	2804	2863	2921	2979	3037	3095	3153	3211	3269	3327	3385	3443
300	2346	2409	2470	2532	2593	2652	2710	2768	2826	2885	2943	3001	3059	3117	3175	3233	3291	3349	3407	3465
320	2368	2430	2491	2552	2614	2672	2732	2790	2848	2907	2965	3023	3081	3139	3197	3255	3313	3371	3429	3487
340	2390	2452	2515	2576	2637	2696	2754	2812	2870	2929	2987	3045	3103	3161	3219	3277	3335	3393	3451	3509
360	2414	2475	2537	2598	2659	2718	2776	2834	2894	2952	3011	3069	3127	3185	3243	3301	3359	3417	3475	3533
380	2436	2497	2559	2620	2683	2741	2798	2856	2915	2973	3031	3089	3148	3206	3264	3322	3380	3438	3496	3554
400	2456	2519	2581	2642	2704	2762	2820	2878	2937	2995	3053	3111	3171	3229	3287	3345	3403	3461	3519	3577
420	2480	2541	2603	2664	2726	2785	2844	2902	2960	3018	3077	3135	3193	3251	3309	3367	3425	3483	3541	3599
440	2502	2563	2626	2688	2749	2807	2866	2924	2982	3039	3097	3155	3214	3272	3330	3388	3446	3504	3562	3620
460	2524	2585	2647	2708	2770	2828	2886	2944	3004	3063	3121	3179	3237	3295	3353	3411	3469	3527	3585	3643
480	2546	2607	2669	2732	2793	2852	2910	2968	3026	3085	3143	3201	3259	3317	3375	3433	3491	3549	3607	3665
500	2570	2631	2693	2754	2815	2874	2932	2990	3048	3107	3166	3223	3281	3339	3397	3455	3513	3571	3629	3687

Segue

Cassonetto MCI150 - Rullo Ø 110 - Guide MGU66 - Fondale MBA47/ F56

H/L	480	500	520	540	560	580	600
120	3297	3352	3407	3462	3518	3573	3628
140	3319	3374	3429	3485	3540	3596	3651
160	3343	3398	3453	3508	3562	3617	3672
180	3365	3418	3473	3529	3584	3639	3694
200	3387	3442	3497	3552	3607	3662	3718
220	3409	3464	3519	3574	3629	3683	3738
240	3431	3488	3540	3596	3651	3707	3762
260	3453	3508	3563	3618	3673	3729	3784
280	3475	3530	3585	3640	3696	3751	3804
300	3499	3554	3609	3662	3718	3773	3828
320	3519	3574	3629	3684	3740	3795	3850
340	3543	3598	3653	3708	3763	3818	3872
360	3565	3620	3675	3730	3784	3839	3894
380	3587	3640	3696	3751	3806	3861	3916
400	3609	3664	3719	3774	3829	3884	3938
420	3631	3686	3741	3796	3851	3905	3960
440	3655	3708	3763	3818	3873	3929	3984
460	3675	3730	3785	3840	3895	3951	4006
480	3697	3752	3807	3862	3916	3971	4026
500	3721	3776	3831	3884	3940	3995	4050

Tessuti abbinabili (Per il costo dei tessuti consultare la sezione dei teli a pag. 42/43)

Supplementi

Cassonetto autoportante su guide	€ 39,76	PZ
Motore con ricevente radio integrata	€ 316,47	PZ
Telecomando monocanale	€ 200,38	PZ
Guarnizione antipioggia in PVC (abbinabile a fondale MBA47) incluso nel prezzo		
EasyBlock Zip - sistema di bloccaggio a terra con Motore Somfy Maestria io M5010/17, compreso nel supplemento (max. L.300xH.300)	€ 449,87	PZ

Colori

TN 9010 Bianco, 1013 Avorio, 8017 Marrone, 9005 Nero opaco, Argento anodizzato

Per colorazioni fuori tabella: vedi pagina 74

TELI ZIP

● Telo con eventuali giunte

● Telo giuntato

OSCURANTE PER INTERNO (Dartex, Tuffscreen)

H/L	80	90	100	110	120	130	140	150	160	170	180	190	200	210	220	230	240	250	260
100	89	93	99	101	107	111	115	119	123	127	131	137	139	145	149	153	157	161	165
120	100	106	111	115	120	124	130	134	138	143	149	153	158	162	166	172	176	181	187
140	112	118	123	129	134	137	145	149	154	160	165	170	175	181	187	191	196	202	208
160	123	130	135	141	146	153	158	164	170	176	181	187	193	198	204	211	218	223	229
180	135	142	147	154	160	166	172	180	185	192	198	204	211	218	225	231	237	244	249
200	146	153	160	168	173	181	187	193	200	208	216	222	230	239	244	249	257	264	271
220	157	165	172	180	187	193	202	210	218	225	230	239	246	254	261	269	276	283	291
240	169	177	185	192	200	210	218	227	233	241	249	256	265	272	281	288	295	304	311
260	180	189	198	207	215	223	231	241	249	257	267	273	281	291	299	307	317	323	331
280	192	200	211	219	229	238	246	254	265	273	281	291	300	308	317	327	336	345	354
300	203	214	223	233	242	250	261	271	279	288	299	308	317	326	337	346	356	367	375
320	215	225	235	246	256	265	275	285	295	304	315	325	336	345	356	365	376	386	395

H/L	270	280	290	300	310	320	330	340	350	360	370	380	390	400	410	420	430	440	450
100	169	175	177	183	187	191	195	199	203	208	214	216	222	226	230	234	238	242	246
120	191	196	200	204	211	215	221	226	229	235	241	244	249	253	258	264	268	273	277
140	214	219	225	229	234	239	245	250	256	261	265	272	276	281	287	292	298	302	308
160	235	241	246	252	258	262	269	275	281	287	292	299	303	310	315	323	326	333	338
180	256	261	269	275	283	287	294	299	306	313	319	325	331	337	345	350	359	364	371
200	277	284	291	296	304	311	318	325	331	338	346	353	361	367	375	381	387	394	400
220	298	306	313	321	327	334	342	350	359	365	373	380	387	395	402	410	417	423	432
240	319	327	336	345	352	359	368	376	384	391	399	407	415	422	432	438	446	455	461
260	341	350	359	368	376	383	392	400	409	418	426	433	442	451	459	468	476	484	494
280	364	372	380	390	399	407	417	426	434	444	452	461	469	480	488	498	507	515	524
300	380	394	403	413	422	432	43	451	460	468	480	490	498	507	518	528	536	545	556
320	406	415	426	436	445	455	465	475	487	497	506	517	526	536	545	556	568	576	586

OSCURANTE TRASPARENTE PER ESTERNO (Crystal)

H/L	80	90	100	110	120	130	140	150	160	170	180	190	200	210	220	230	240	250	260	270	280	290	300
100	91	95	100	103	109	113	117	121	125	129	133	139	142	147	151	155	160	164	168	172	178	180	186
120	102	107	113	117	122	127	132	136	140	146	151	155	161	165	169	175	179	184	190	194	200	204	208
140	114	120	125	131	136	139	147	151	157	162	168	173	178	184	190	194	200	205	212	217	223	228	233
160	125	132	138	143	149	155	161	166	173	179	184	190	197	201	208	215	222	227	233	239	245	250	256
180	138	144	150	157	162	169	175	183	189	195	201	208	215	222	228	235	241	248	253	260	266	274	279
200	149	155	162	171	176	184	190	197	204	212	220	226	234	244	248	253	261	268	275	282	289	296	301
220	160	168	175	183	190	197	205	213	222	228	234	244	250	259	266	274	281	288	296	303	311	318	326
240	172	180	189	195	204	213	222	231	237	245	253	260	270	277	286	293	300	310	316	325	333	341	351
260	183	193	201	211	219	227	235	245	253	261	271	278	286	296	304	312	322	329	337	347	356	365	374
280	195	204	215	223	233	242	250	259	270	278	286	296	305	314	322	333	341	351	361	370	378	387	396

OSCURANTE PER ESTERNO (Estoryl)

H/L	80	90	100	110	120	130	140	150	160	170	180	190	200	210	220	230	240	250	260
100	110	115	123	129	137	142	149	156	162	169	176	183	189	195	203	210	216	223	230
120	124	131	138	146	154	162	169	176	184	192	200	207	215	223	231	239	246	253	261
140	138	147	156	164	173	181	189	199	207	215	225	231	241	250	258	267	276	284	292
160	153	162	172	181	191	200	210	221	230	238	249	258	267	276	287	296	304	314	325
180	168	177	188	198	210	221	231	241	252	261	273	283	294	303	313	323	334	345	354
200	181	193	207	218	229	239	250	262	273	284	296	307	319	330	341	353	365	376	387
220	196	210	222	234	246	258	271	283	295	308	321	333	345	359	370	383	395	407	419
240	212	226	239	252	265	279	292	304	318	331	344	359	371	384	396	410	423	437	449
260	227	241	254	269	283	298	311	326	340	356	368	383	396	411	425	440	453	467	482
280	241	257	272	287	302	317	331	348	363	379	394	407	422	437	453	468	483	498	514
300	256	272	288	303	319	336	353	368	384	400	417	432	448	464	480	497	513	529	545
320	272	287	304	322	337	354	373	390	406	423	441	457	474	492	509	526	544	559	576

H/L	270	280	290	300	310	320	330	340	350	360	370	380	390	400	410	420	430	440	450
100	237	242	250	256	264	269	277	283	290	296	303	310	317	323	330	337	345	350	357
120	268	277	284	291	299	306	315	322	329	337	345	354	361	368	376	383	392	399	407
140	302	310	318	327	336	345	353	363	369	379	387	395	405	413	421	430	438	446	456
160	333	344	353	363	372	382	391	400	410	419	429	438	448	456	467	476	487	494	506
180	367	376	388	398	409	418	429	440	449	460	469	482	492	503	513	524	533	544	555
200	399	410	422	433	444	455	465	478	490	502	513	525	536	547	557	568	580	591	603
220	432	444	456	468	482	492	505	517	529	541	553	566	578	590	603	616	629	640	654
240	463	476	491	503	517	530	543	556	570	583	595	609	624	637	649	663	677	689	702
260	497	510	524	539	552	567	580	595	609	624	639	652	666	681	694	709	723	737	751
280	529	544	559	574	589	603	620	636	649	664	679	695	710	725	739	756	771	786	801
300	560	576	593	609	625	641	658	674	689	705	721	737	754	770	786	802	817	833	850
320	594	610	628	645	662	679	695	712	729	747	763	781	798	815	831	848	865	882	900

FCS>180 Finestra Crystal >L.180xH.120 € 281,70 PZ

FCS<180 Finestra Crystal <L.180xH.120 € 144,35 PZ

FILTRANTE PER INTERNO (E-screen 7510)

H/L	80	90	100	110	120	130	140	150	160	170	180	190	200	210	220	230	240	250	260	270	280	290	300
100	147	157	164	175	182	192	199	210	217	225	234	243	252	260	271	280	287	295	306	313	321	330	346
120	168	176	187	197	208	217	227	238	246	257	267	278	288	297	307	316	327	337	346	356	365	376	395
140	189	199	210	222	232	243	253	264	276	288	299	309	321	332	342	355	365	376	388	398	409	421	444
160	206	220	232	243	255	271	283	294	306	320	332	342	355	369	381	391	405	418	430	440	456	468	493
180	227	239	253	269	283	295	309	321	335	349	363	376	390	402	418	430	444	458	472	486	500	512	540
200	248	262	278	292	307	321	335	351	369	381	395	409	425	439	454	468	484	500	514	528	543	557	585
220	267	283	299	316	332	348	363	379	395	411	426	444	459	475	491	507	522	538	554	570	587	603	636
240	288	306	323	339	356	374	391	407	425	444	461	477	494	512	529	547	561	578	596	613	631	648	683
260	309	327	344	362	381	398	418	435	456	473	493	510	528	545	564	584	601	622	639	659	676	694	729
280	327	348	367	386	405	425	444	465	486	505	524	542	563	582	601	624	641	660	680	701	720	739	779
300	348	369	390	409	430	452	473	493	514	535	554	575	596	617	639	660	681	702	722	742	763	784	826
320	369	388	411	433	454	479	500	521	543	566	587	608	632	653	676	699	718	741	763	784	809	830	874



TRIXX

Nuova zanzariera senza barriera a terra 1 anta.

Accessori a colore per le zanzariere con colori 9010 e 1013. Per le zanzariere dei restanti colori gli accessori sono forniti di colore nero. Cuffie compensatrici di serie.

Sistemi di applicazione



AL AF INCT FUSION

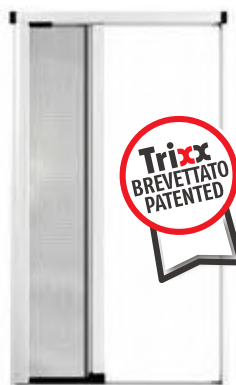

Profili



ZT7838 ZT7842 Z002 ZT7837 ZT7841 ZT7839

Misure Consigliate

	L/min	L/max	H/min	H/max
Rete in fibra grigia	-	1700	470	2700
Rete in fibra nera	-	1500	470	2700
Rete in fibra a righe b/n	-	1600	470	2700
Antipolline	-	1600	470	2700

Codice	Descrizione	Min. fatt.	Tinta Ral	Tinta Ral Speciale	Tinta Raffaello	Tinta Legno Sublim
			TN	TNS	TR	TLS
TRX301	Rete fibra grigia	Mq 2	€ 113,00 Mq	€ 118,80 Mq	€ 125,40 Mq	€ 159,70 Mq
TRXINC1	Incasso 50 rete fibra grigia	Mq 2	€ 131,20 Mq	€ 137,80 Mq	€ 147,20 Mq	€ 199,80 Mq
TRX305	Rete in fibra nera	Mq 2	+ € 7,00 Mq	+ € 7,00 Mq	+ € 7,00 Mq	+ € 7,00 Mq
TRX307	Rete antipolline nera	Mq 2	+ € 28,00 Mq	+ € 28,00 Mq	+ € 28,00 Mq	+ € 28,00 Mq
TRX306	Rete in fibra a righe b/n	Mq 2	+ € 8,00 Mq	+ € 8,00 Mq	+ € 8,00 Mq	+ € 8,00 Mq
Z438	Profilo di attacco frontale		€ 26,70 M	€ 28,10 M	€ 30,20 M	€ 46,00 M

Riparazioni

RX101	Verifica e sostituzione accessori		€ 47,70	A
RX103	Cambio telo rete fibra grigia		€ 80,56	A
RX110	Cambio telo e verifica e sostituzione accessori		€ 112,36	A
RX111	Rettifica dimensioni larghezza		€ 62,54	A
RX112	Rettifica altezza		€ 99,64	A
RX118L	Cambio telo rete antipolline		€ 145,62	A
RX121L	Cambio telo rete nera		€ 98,61	A
RX122L	Cambio telo rete a righe b/n		€ 108,93	A

Colori

TN 9010 Bianco, 1013 Avorio, 8017 Marrone, 6005 Verde, 9005 Nero opaco

TNS 9010 Bianco opaco, 8017 Marrone opaco, Argento anodizzato, Bronzo chiaro verniciato

TR Marrone Raff, Grigio Raff, Verde Raff, Rame Martellato, DR703 Ferro Micaceo, Bronzo scuro verniciato

TLS 317/70R Ciliegio, 510 Ezy Ciliegio, Renolit chiaro, Renolit scuro, NH31 Effecta, 102/70R Noce, WH30 Effecta White, 335/8R Douglas, 310/70R Noce

Per colorazioni fuori tabella: vedi pagina 74

FUSION Abbinabile alla guida combinata per incasso 78 zanzariera + avvolgibile.
Vedi pagina 73



Z020

Cuffia compensatrice

La cuffia compensatrice risolve il problema del montaggio di zanzariere su finestre fuori squadra.

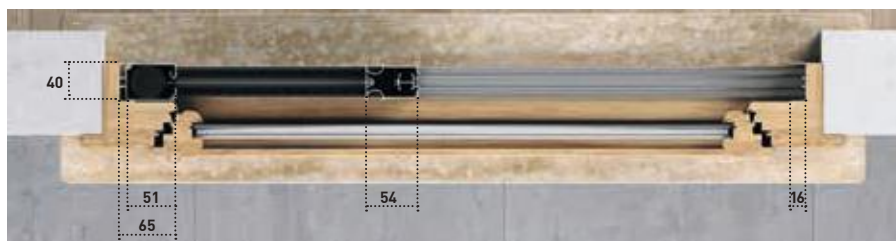

TRIXX DOPPIA

Nuova zanzariera senza barriera a terra 2 ante.

Accessori a colore per le zanzariere con colori 9010 e 1013. Per le zanzariere dei restanti colori gli accessori sono di colore nero. Cuffie compensatrici di serie.

Sistemi di applicazione



AL AF INCT FUSION



Profili

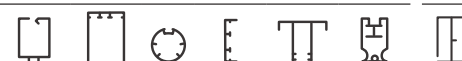

ZT7838 ZT7842 Z002 ZT7837 ZT7841 ZT7839

Misure Consigliate

	L/min	L/max	H/min	H/max
Rete in fibra grigia	-	3400	470	2700
Rete in fibra nera	-	3000	470	2700
Rete in fibra a righe b/n	-	3200	470	2700
Antipolline	-	3400	470	2700

Codice	Descrizione	Min. fatt.	Tinta Ral	Tinta Ral Speciale	Tinta Raffaello	Tinta Legno Sublim
			TN	TNS	TR	TLS
TRXD301	Rete fibra grigia	Mq 4	€ 120,60 Mq	€ 126,60 Mq	€ 133,00 Mq	€ 167,20 Mq
TRXINC2	Incasso 50 rete fibra grigia	Mq 4	€ 138,80 Mq	€ 145,70 Mq	€ 154,90 Mq	€ 207,20 Mq
TRXD305	Rete in fibra nera	Mq 4	+ € 7,00 Mq	+ € 7,00 Mq	+ € 7,00 Mq	+ € 7,00 Mq
TRXD306	Rete in fibra a righe b/n	Mq 4	+ € 8,00 Mq	+ € 8,00 Mq	+ € 8,00 Mq	+ € 8,00 Mq
TRXD307	Rete antipolline nera	Mq 4	+ € 28,00 Mq	+ € 28,00 Mq	+ € 28,00 Mq	+ € 28,00 Mq
Z438	Profilo di attacco frontale		€ 26,70 M	€ 28,10 M	€ 30,20 M	€ 46,00 M

Riparazioni

RX101	Verifica e sostituzione accessori		€ 47,70	A
RX103	Cambio telo rete fibra grigia		€ 80,56	A
RX110	Cambio telo e verifica e sostituzione accessori		€ 112,36	A
RX111	Rettifica dimensioni larghezza		€ 62,54	A
RX112	Rettifica altezza		€ 99,64	A
RX118L	Cambio telo rete antipolline		€ 145,62	A
RX121L	Cambio telo rete nera		€ 98,61	A
RX122L	Cambio telo rete a righe b/n		€ 108,93	A

Colori

TN	9010 Bianco, 1013 Avorio, 8017 Marrone, 6005 Verde, 9005 Nero opaco
TNS	9010 Bianco opaco, 8017 Marrone opaco, Argento anodizzato, Bronzo chiaro verniciato
TR	Marrone Raff, Grigio Raff, Verde Raff, Rame Martellato, DR703 Ferro Micaceo, Bronzo scuro verniciato
TLS	317/70R Ciliegio, 510 Ezy Ciliegio, Renolit chiaro, Renolit scuro, NH31 Effecta, 102/70R Noce, WH30 Effecta White, 335/8R Douglas, 310/70R Noce

Per colorazioni fuori tabella: vedi pagina 74

FUSION Abbinabile alla guida combinata per incasso 78 zanzariera + avvolgibile.
Vedi pagina 73



Z020 Cuffia compensatrice

La cuffia compensatrice risolve il problema del montaggio di zanzariere su finestre fuori squadra.

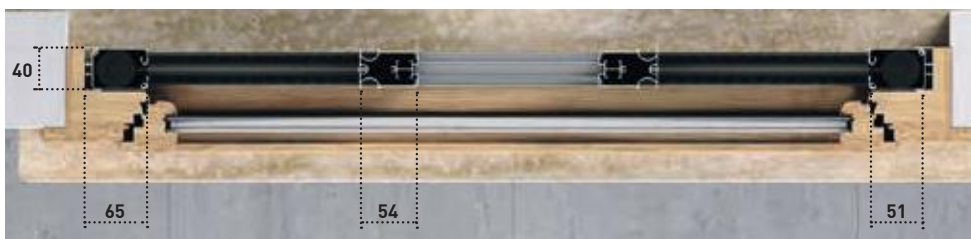



Snap è il nuovo sistema di apertura e chiusura senza magneti. Accessori a colore per le zanzariere con colori 9010 e 1013. Per le zanzariere dei restanti colori gli accessori sono forniti di colore nero. Cuffie compensatrici di serie.

Sistemi di applicazione



AL AF INCT FUSION



Profili



ZT7838 ZT7842 Z002 ZT7837 ZT7841 ZT7839

Misure Consigliate

	L/min	L/max	H/min	H/max
Rete in fibra grigia	-	1700	470	2700
Rete in fibra nera	-	1500	470	2700
Rete in fibra a righe b/n	-	1600	470	2700
Antipolline	-	1600	470	2700

Codice	Descrizione	Min. fatt.	Tinta Ral	Tinta Ral Speciale	Tinta Raffaello	Tinta Legno Sublim
			TN	TNS	TR	TLS
TRXSP301	Rete fibra grigia	Mq 2	€ 116,80 Mq	€ 122,60 Mq	€ 129,20 Mq	€ 163,50 Mq
TRXSPC2	Incasso 50 rete fibra grigia	Mq 2	€ 134,80 Mq	€ 141,50 Mq	€ 151,00 Mq	€ 203,50 Mq
TRXSP305	Rete in fibra nera	Mq 2	+ € 7,00 Mq	+ € 7,00 Mq	+ € 7,00 Mq	+ € 7,00 Mq
TRXSP306	Rete in fibra a righe b/n	Mq 2	+ € 8,00 Mq	+ € 8,00 Mq	+ € 8,00 Mq	+ € 8,00 Mq
TRXSP307	Rete antipolline nera	Mq 2	+ € 28,00 Mq	+ € 28,00 Mq	+ € 28,00 Mq	+ € 28,00 Mq
Z438	Profilo di attacco frontale		€ 26,70 Mq	€ 28,10 Mq	€ 30,20 Mq	€ 46,00 Mq

Riparazioni

RX101	Verifica e sostituzione accessori	€ 47,70	A
RX103	Cambio telo rete fibra grigia	€ 80,56	A
RX110	Cambio telo e verifica e sostituzione accessori	€ 112,36	A
RX111	Rettifica dimensioni larghezza	€ 62,54	A
RX112	Rettifica altezza	€ 99,64	A
RX118L	Cambio telo rete antipolline	€ 145,62	A
RX121L	Cambio telo rete nera	€ 98,61	A
RX122L	Cambio telo rete a righe b/n	€ 108,93	A

Colori

TN 9010 Bianco, 1013 Avorio, 8017 Marrone, 6005 Verde, 9005 Nero opaco

TNS 9010 Bianco opaco, 8017 Marrone opaco, Argento anodizzato, Bronzo chiaro verniciato

TR Marrone Raff, Grigio Raff, Verde Raff, Rame Martellato, DR703 Ferro Micaceo, Bronzo scuro verniciato

TLS 317/70R Ciliegio, 510 Ezy Ciliegio, Renolit chiaro, Renolit scuro, NH31 Effecta, 102/70R Noce, WH30 Effecta White, 335/8R Douglas, 310/70R Noce

Per colorazioni fuori tabella: vedi pagina 74

FUSION Abbinabile alla guida combinata per incasso 78 zanzariera + avvolgibile.
Vedi pagina 73



Z020

Cuffia compensatrice

La cuffia compensatrice risolve il problema del montaggio di zanzariere su finestre fuori squadra.

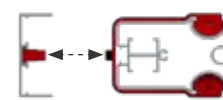



Linea Plissettata



ARABESQUE M18

(PLIFLEX M18)

Zanzariera plissettata a scorrimento verticale, con ingombro di soli 18 mm.

N.B. Disponibile solo con rete nera.
Per rete grigia o colorate, vedi "Pliè".

Sistemi di applicazione



Profili



PL909 PL914

Misure Consigliate

	L/min	L/max	H/min	H/max
Rete plissettata	-	1600	-	1800

Codice	Larghezza	Altezza	UM	Tinta Ral	Tinta Ral Speciale	Tinta Raffaello	Tinta Legno Sublim
				TN	TNS	TR	TLS
V120/1	da 0 a 80	da 0 a 120	PZ	€ 228,34	€ 239,76	€ 241,92	€ 262,60
V120/2	da 80,1 a 120	da 0 a 120	PZ	€ 267,35	€ 280,72	€ 284,50	€ 308,81
V120/3	da 120,1 a 160	da 0 a 120	PZ	€ 308,89	€ 324,34	€ 327,26	€ 355,22
V150/1	da 0 a 80	da 120,1 a 150	PZ	€ 242,87	€ 255,02	€ 257,31	€ 279,30
V150/2	da 80,1 a 120	da 120,1 a 150	PZ	€ 290,60	€ 305,13	€ 307,87	€ 334,18
V150/3	da 120,1 a 160	da 120,1 a 150	PZ	€ 334,38	€ 351,10	€ 354,27	€ 384,53
V180/1	da 0 a 80	da 150,1 a 180	PZ	€ 256,72	€ 269,56	€ 272,00	€ 295,25
V180/2	da 80,1 a 120	da 150,1 a 180	PZ	€ 311,45	€ 327,02	€ 329,99	€ 358,18
V180/3	da 120,1 a 160	da 150,1 a 180	PZ	€ 358,50	€ 376,42	€ 379,80	€ 412,26
09-0110-0-1M	Profilo di attacco frontale (calcolare H x 2 + L)			€ 33,31 M	€ 34,98 M	€ 37,63 M	€ 59,95 M

Supplementi

Z059 Asta per Arabesque verticale nera € 29,06 PZ

Riparazioni

R114 Cambio telo Arabesque verticale € 315,50 A

Colori

TN 9010 Bianco, 1013 Avorio, 8017 Marrone, 6005 Verde, 9005 Nero opaco

TNS Argento anodizzato, Bronzo chiaro verniciato

TR Verde Raff, Marrone Raff, Grigio Raff, Bronzo scuro Verniciato, Rame Martellato, DR703 Ferro Micaceo, Bronzo chiaro verniciato

TLS Renolit chiaro, 317/70R Ciliegio, NH31 Effecta, 102/70R Noce, WH30 Effecta White

Per colorazioni fuori tabella: vedi pagina 74

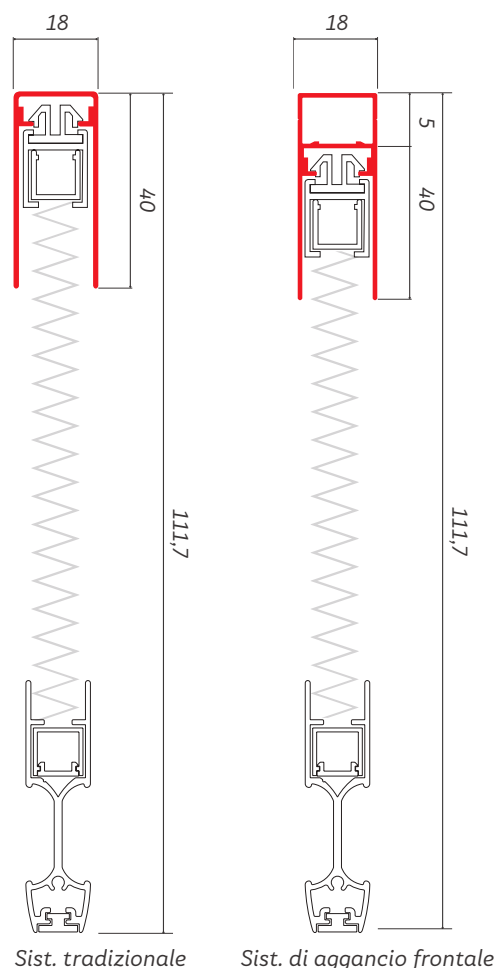

Sist. tradizionale

Sist. di aggancio frontale

ARABESQUE L18

(PLIFLEX L18)

Zanzariera plissettata a scorrimento laterale, con ingombro di soli 18 mm.

N.B. Disponibile solo con rete nera.
Per rete grigia o colorate, vedi "Pliè".

Sistemi di applicazione



Profili



PL909 PL912 PL913 PL914

Misure Consigliate

	L/min	L/max	H/min	H/max
Rete plissettata	-	2400	850	2600

Codice	Larghezza	Altezza	UM	Tinta Ral	Tinta Ral Speciale	Tinta Raffaello	Tinta Legno Sublim
				TN	TNS	TR	TLS
L121/1	da 0 a 105	da 85 a 121	PZ	€ 344,46	€ 361,69	€ 368,11	€ 401,94
L121/2	da 105,1 a 125	da 85 a 121	PZ	€ 367,73	€ 386,11	€ 393,47	€ 429,98
L121/3	da 125,1 a 150	da 85 a 121	PZ	€ 405,36	€ 425,62	€ 431,79	€ 471,55
L121/4	da 150,1 a 180	da 85 a 121	PZ	€ 431,01	€ 452,56	€ 459,05	€ 501,14
L121/5	da 180,1 a 240	da 85 a 121	PZ	€ 502,88	€ 528,02	€ 532,57	€ 570,91
L170/1	da 0 a 105	da 121,1 a 170	PZ	€ 360,54	€ 378,56	€ 381,98	€ 414,62
L170/2	da 105,1 a 125	da 121,1 a 170	PZ	€ 382,82	€ 401,96	€ 405,59	€ 440,24
L170/3	da 125,1 a 150	da 121,1 a 170	PZ	€ 417,48	€ 438,35	€ 442,30	€ 480,10
L170/4	da 150,1 a 180	da 121,1 a 170	PZ	€ 441,92	€ 464,02	€ 468,20	€ 508,21
L170/5	da 180,1 a 240	da 121,1 a 170	PZ	€ 527,61	€ 553,99	€ 558,63	€ 598,28
L225/1	da 0 a 105	da 170,1 a 225	PZ	€ 401,67	€ 421,75	€ 425,54	€ 461,91
L225/2	da 105,1 a 125	da 170,1 a 225	PZ	€ 424,68	€ 445,92	€ 449,94	€ 488,40
L225/3	da 125,1 a 150	da 170,1 a 225	PZ	€ 460,57	€ 483,60	€ 487,94	€ 529,65
L225/4	da 150,1 a 180	da 170,1 a 225	PZ	€ 486,61	€ 510,94	€ 515,53	€ 559,60
L225/5	da 180,1 a 240	da 170,1 a 225	PZ	€ 572,62	€ 601,25	€ 603,85	€ 648,39
L260/1	da 0 a 105	da 225,1 a 260	PZ	€ 451,64	€ 474,22	€ 478,49	€ 519,39
L260/2	da 105,1 a 125	da 225,1 a 260	PZ	€ 482,92	€ 507,07	€ 511,64	€ 555,37
L260/3	da 125,1 a 150	da 225,1 a 260	PZ	€ 527,70	€ 554,09	€ 559,09	€ 606,88
L260/4	da 150,1 a 180	da 225,1 a 260	PZ	€ 562,19	€ 590,30	€ 595,62	€ 646,53
L260/5	da 180,1 a 240	da 225,1 a 260	PZ	€ 683,86	€ 718,06	€ 716,64	€ 768,55
09-0110-0-1M	Profilo di attacco frontale (calcolare H x 2 + L)			€ 33,31 M	€ 34,98 M	€ 37,63 M	€ 59,95 M

Supplementi

CPL	Campione Arabesque laterale (prezzo netto)	€ 49,82	PZ
------------	--	---------	----

Riparazioni

R114	Cambio telo Arabesque laterale	€ 315,50	A
-------------	--------------------------------	----------	---

Colori

TN 9010 Bianco, 1013 Avorio, 8017 Marrone, 6005 Verde, 9005 Nero opaco

TNS Argento anodizzato, Bronzo chiaro verniciato

TR Verde Raff, Marrone Raff, Grigio Raff, DR703 Ferro Micaceo, Rame Martellato, Bronzo scuro verniciato

TLS 532 Ciliegio, 510 Ezy Ciliegio, NH31 Effecta, WH30 Effecta White

Per colorazioni fuori tabella: vedi pagina 74

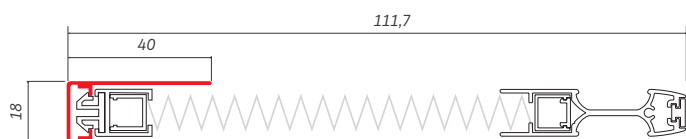

Sist. tradizionale

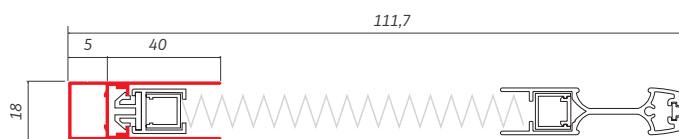

Sist. di aggancio frontale

ARABESQUE LD18

(PLIFLEX LD18)

Zanzariera plissettata a scorrimento laterale a doppia anta, con ingombro di soli 18 mm.

N.B. Disponibile solo con rete nera.
Per rete grigia o colorate, vedi "Pliè".

Sistemi di applicazione



Profili



PL909 PL912 PL913 PL914

Misure Consigliate

	L/min	L/max	H/min	H/max
Rete plissettata	1800	4800	850	2600

Codice	Larghezza	Altezza	UM	Tinta Ral	Tinta Ral Speciale	Tinta Raffaello	Tinta Legno Sublim
				TN	TNS	TR	TLS
LD121/1	da 180,1 a 210	da 85 a 121	PZ	€ 670,30	€ 703,81	€ 728,11	€ 792,70
LD121/2	da 210,1 a 250	da 85 a 121	PZ	€ 729,09	€ 765,54	€ 776,81	€ 845,00
LD121/3	da 250,1 a 300	da 85 a 121	PZ	€ 798,84	€ 838,78	€ 848,90	€ 924,06
LD121/4	da 300,1 a 360	da 85 a 121	PZ	€ 848,16	€ 890,57	€ 900,88	€ 980,20
LD121/5	da 360,1 a 480	da 85 a 121	PZ	€ 980,70	€ 1029,74	€ 1037,62	€ 1111,57
LD170/1	da 180,1 a 210	da 121,1 a 170	PZ	€ 700,19	€ 735,20	€ 741,81	€ 805,22
LD170/2	da 210,1 a 250	da 121,1 a 170	PZ	€ 743,47	€ 780,64	€ 787,66	€ 854,97
LD170/3	da 250,1 a 300	da 121,1 a 170	PZ	€ 810,63	€ 851,16	€ 858,95	€ 932,36
LD170/4	da 300,1 a 360	da 121,1 a 170	PZ	€ 858,22	€ 901,13	€ 909,26	€ 986,97
LD170/5	da 360,1 a 480	da 121,1 a 170	PZ	€ 1028,37	€ 1079,78	€ 1088,22	€ 1166,21
LD225/1	da 180,1 a 210	da 170,1 a 225	PZ	€ 780,04	€ 819,04	€ 826,40	€ 897,05
LD225/2	da 210,1 a 250	da 170,1 a 225	PZ	€ 824,75	€ 865,99	€ 873,79	€ 948,47
LD225/3	da 250,1 a 300	da 170,1 a 225	PZ	€ 894,44	€ 939,16	€ 947,59	€ 1028,59
LD225/4	da 300,1 a 360	da 170,1 a 225	PZ	€ 944,99	€ 992,24	€ 1001,18	€ 1086,75
LD225/5	da 360,1 a 480	da 170,1 a 225	PZ	€ 1116,55	€ 1172,38	€ 1177,21	€ 1263,70
LD260/1	da 180,1 a 210	da 225,1 a 260	PZ	€ 877,09	€ 920,94	€ 929,24	€ 1008,66
LD260/2	da 210,1 a 250	da 225,1 a 260	PZ	€ 937,86	€ 984,75	€ 993,63	€ 1078,54
LD260/3	da 250,1 a 300	da 225,1 a 260	PZ	€ 1024,83	€ 1076,08	€ 1085,78	€ 1178,58
LD260/4	da 300,1 a 360	da 225,1 a 260	PZ	€ 1091,80	€ 1146,39	€ 1156,71	€ 1255,57
LD260/5	da 360,1 a 480	da 225,1 a 260	PZ	€ 1332,31	€ 1398,92	€ 1395,64	€ 1495,92
09-0110-0-1M	Profilo di attacco frontale (calcolare H x 2 + L)			€ 33,31 M	€ 34,98 M	€ 37,63 M	€ 59,95 M

Supplementi

CPLD Campione Arabesque laterale doppia (prezzo netto) € 48,37 PZ

Riparazioni

R114 Cambio telo Arabesque laterale € 306,36 A

Colori

TN 9010 Bianco, 1013 Avorio, 8017 Marrone, 6005 Verde, 9005 Nero opaco

TNS Argento anodizzato, Bronzo chiaro verniciato

TR Marrone Raff, Grigio Raff, Verde Raff, Rame Martellato, DR703 Ferro Micaceo, Bronzo scuro verniciato

TLS Renolit chiaro, 102/70R Noce, 317/70R Ciliegio, NH31 Effecta, WH30 Effecta White

Per colorazioni fuori tabella: vedi pagina 74

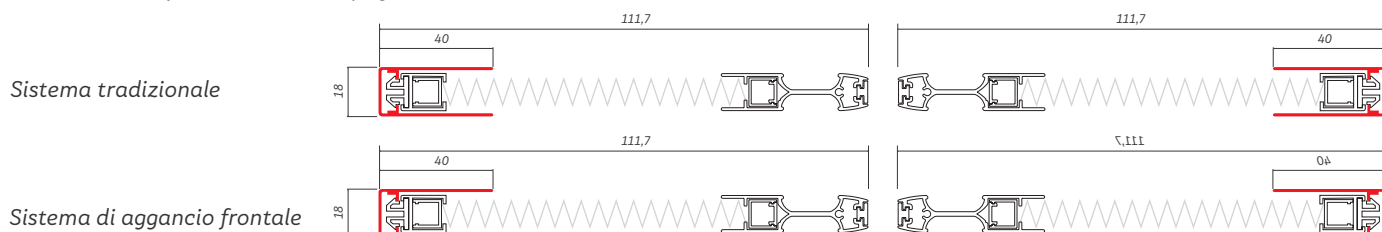



PLIÉ VERTICALE

Profili



ZPL22102 ZPL22103 ZPL22101

Misure Consigliate

	L/min	L/max	H/min	H/max
Rete plisettata	500	2050	-	2500

Zanzariera plisettata, ingombro 22 mm, con apertura verticale. Disponibile con rete grigia con trattamento idrorepellente, reti colorate antipolline. Vasta Gamma colori profilo, possibilità di bloccare lo scorrimento in ogni punto.

Sistemi di applicazione



Codice	Descrizione	Min. fatt.	Tinta Ral	Tinta Ral Speciale	Tinta Raffaello	Tinta Legno Sublim
			TN	TNS	TR	TLS
PV2201	Rete grigia di serie	Mq 1,7	€ 124,30 Mq	€ 130,50 Mq	€ 139,20 Mq	€ 167,50 Mq
PVAF2202	Rete grigia di serie con fissaggio frontale	Mq 1,7	€ 161,40 Mq	€ 169,40 Mq	€ 179,30 Mq	€ 213,00 Mq

Varianti

Reti colorate*	+5%	MQ
Rete antipolline (Poll-Tex)	+20%	MQ
Z05922 - Asta verticale nera	€ 21,00	PZ

* Colori reti: marrone naturale, verde naturale, bianco, avorio, nocciola, nero, blu marine, arancio

Riparazioni

PRT22	Cambio rete Plié verticale	€ 226,60	A
--------------	----------------------------	----------	---

Colori

TN	6005 Verde, 9005 Nero opaco
TNS	9010 Bianco opaco, 8017 Marrone opaco, 1013 Avorio opaco, Argento anodizzato, Bronzo chiaro verniciato
TR	Verde Raff, Marrone Raff, Grigio Raff, Bronzo scuro verniciato, Rame Martellato, DR703 Ferro Micaceo
TLS	Renolit chiaro, 317/70R Ciliegio, 510 Ezy Ciliegio, NH31 Effecta, 102/70R Noce, 335/8R Douglas

Per colorazioni fuori tabella: vedi pagina 74

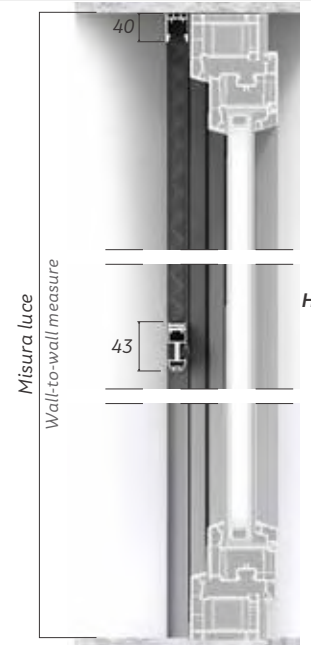
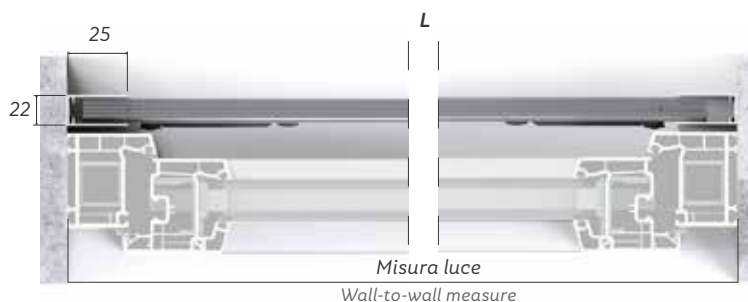

Optional

PLIÉ 4L

Profili

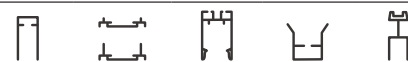

ZPL22102 ZPL22104 ZPL22103 ZPL22105 ZPL22101
ZPL22108

Misure Consigliate

	L/min	L/max	H/min	H/max
Rete plissettata gr.	500	2500	-	3400
Rete antipolline	500	2500	-	2350
Rete colorate	500	2500	-	3000

Zanzariera plissettata, ingombro 22 mm, a scorrimento laterale. Disponibile con rete grigia con trattamento idrorepellente, reti colorate, antipolline. Guida inferiore 4 mm e 8 mm, possibilità di bloccare lo scorrimento in ogni punto.

Sistemi di applicazione



AF AP

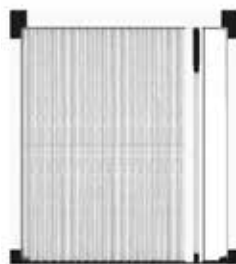

Sistema sicuro per bambini e persone diversamente abili.

Codice	Descrizione	Min. fatt.	Tinta Ral	Tinta Ral Speciale	Tinta Raffaello	Tinta Legno Sublim
			TN	TNS	TR	TLS
PL2201	Rete grigia	Mq 1,7	€ 124,30 Mq	€ 130,50 Mq	€ 139,20 Mq	€ 167,40 Mq
PLAF2202	Rete grigia con fissaggio frontale	Mq 1,7	€ 161,40 Mq	€ 169,40 Mq	€ 179,30 Mq	€ 212,90 Mq

Varianti

Reti colorate*	+5%	MQ
Rete antipolline (Poll-TEX)	+20%	MQ
PSTF - Steccatura frangivento	€ 12,00	M

* Colori reti: marrone naturale, verde naturale, bianco, avorio, nocciola, nero, blu marine, arancio

NB. Può essere richiesta con guida inferiore da 8mm, senza nessun costo.

Riparazioni

PRT22	Cambio rete Plié 4L	€ 226,80	A
--------------	---------------------	----------	---

Colori

TN	6005 Verde, 9005 Nero opaco
TNS	9010 Bianco opaco, 8017 Marrone opaco, 1013 Avorio opaco, Argento anodizzato, Bronzo chiaro verniciato
TR	Verde Raff, Marrone Raff, Grigio Raff, Bronzo scuro verniciato, Rame Martellato, DR703 Ferro Micaceo
TLS	Renolit chiaro, 317/70R Ciliegio, 510 Ezy Ciliegio, NH31 Effecta, 102/70R Noce, 335/8R Douglas

Per colorazioni fuori tabella: vedi pagina 74

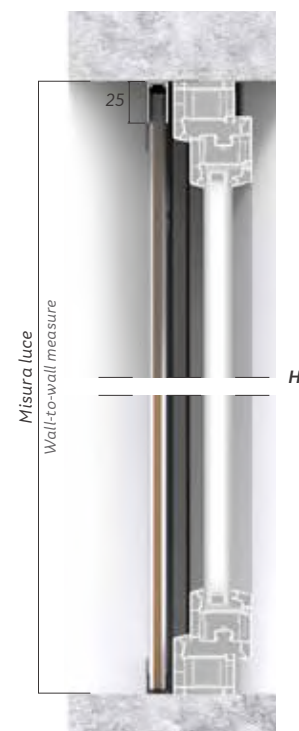
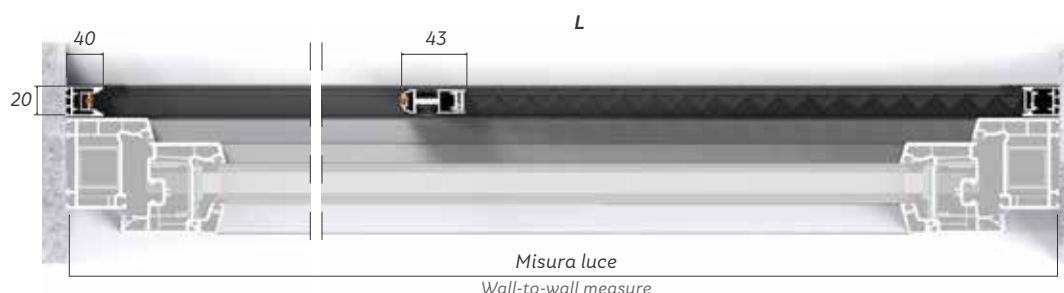

PLIÉ CENTRALE

Profili



ZPL22102 ZPL22104 ZPL22103 ZPL22105 ZPL22101
ZPL22108

Misure Consigliate

	L/min	L/max	H/min	H/max
Rete plissettata gr.	500	5000	-	3400
Rete antipolline	500	5000	-	2350
Rete colorate	500	5000	-	3000



N.B. Per larghezze superiori a 340 cm, la guida superiore verrà tagliata in 2 parti.

Zanzariera plissettata, ingombro 22 mm, a scorrimento laterale. Disponibile con rete grigia con trattamento idrorepellente, reti colorate, antipolline. Guida inferiore di serie di 4 mm, a richiesta può essere installata la guida inferiore da 8 mm.

Sistemi di applicazione



AF AP



Sistema sicuro per bambini e persone diversamente abili.

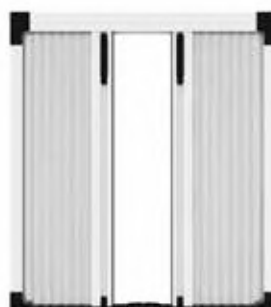

Codice	Descrizione	Min. fatt.	Tinta Ral	Tinta Ral Speciale	Tinta Raffaello	Tinta Legno Sublim
			TN	TNS	TR	TLS
PLD2201	Rete grigia di serie	Mq 3,4	€ 149,80 Mq	€ 157,30 Mq	€ 163,20 Mq	€ 186,00 Mq
PLDAF2202	Rete grigia di serie con fissaggio frontale	Mq 3,4	€ 193,80 Mq	€ 203,50 Mq	€ 213,10 Mq	€ 241,80 Mq

Varianti

Reti colorate*	+5%	MQ
Reti antipolline (Poll-Free)	+200%	MQ
PSTF - Steccatura frangivento	€ 12,50	M

* Colori reti: marrone naturale, verde naturale, bianco, avorio, nocciola, nero, blu marine, arancio

NB. Può essere richiesta con guida inferiore da 8mm, senza nessun costo.

Riparazioni

PRT22	Cambio rete Plié centrale (per anta)	€ 226,60	A
--------------	--------------------------------------	----------	---

Colori

TN	6005 Verde, 9005 Nero opaco
TNS	9010 Bianco opaco, 8017 Marrone opaco, 1013 Avorio opaco, Argento anodizzato, Bronzo chiaro verniciato
TR	Verde Raff, Marrone Raff, Grigio Raff, Bronzo scuro verniciato, Rame Martellato, DR703 Ferro Micaceo
TLS	Renolit chiaro, 317/70R Ciliegio, 510 Ezy Ciliegio, NH31 Effecta, 102/70R Noce, 335/8R Douglas

Per colorazioni fuori tabella: vedi pagina 74

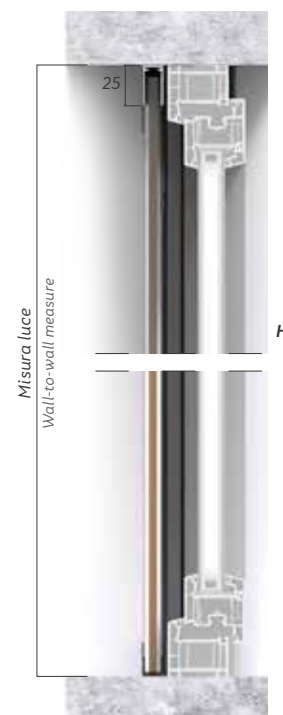
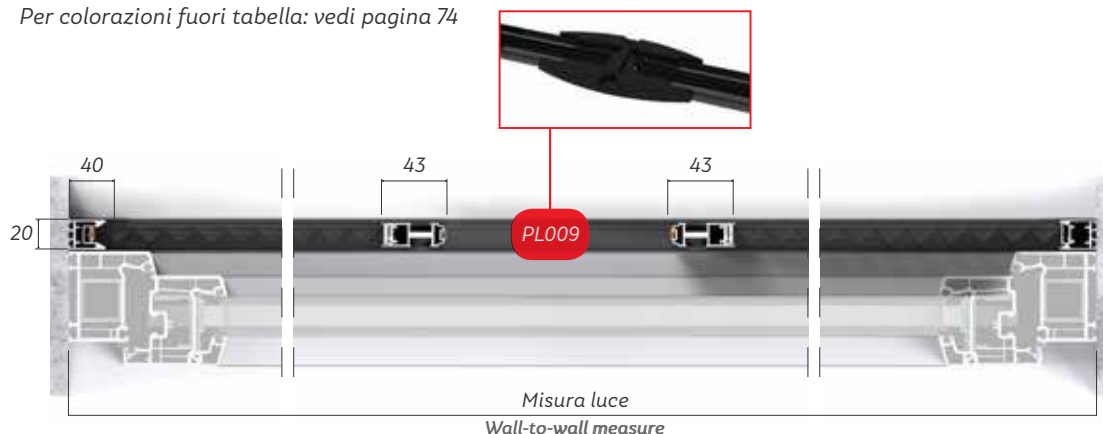

PLIÉ BILATERALE

Profili



ZPL22102 ZPL22104 ZPL22103 ZPL22101
ZPL22108

Misure Consigliate

	L/min	L/max	H/min	H/max
Rete plissettata gr.	500	2500	-	3400
Rete antipolline	500	2500	-	2350
Rete colorate	500	2500	-	3000

Zanzariera plissettata, ingombro 22 mm, a scorrimento laterale. Disponibile con rete grigia con trattamento idrorepellente, reti colorate, antipolline. Guida inferiore di serie di 4 mm, a richiesta può essere installata la guida inferiore da 8 mm.

Sistemi di applicazione



Sistema sicuro per bambini e persone diversamente abili.

Codice	Descrizione	Min. fatt.	Tinta Ral	Tinta Ral Speciale	Tinta Raffaello	Tinta Legno Sublim
			TN	TNS	TR	TLS
PLB2201	Rete grigia di serie	Mq 2	€ 144,20 Mq	€ 151,40 Mq	€ 162,70 Mq	€ 195,20 Mq
PLBAF2202	Rete grigia di serie con fissaggio frontale	Mq 2	€ 158,70 Mq	€ 166,60 Mq	€ 179,00 Mq	€ 214,70 Mq

Varianti

Reti colorate*	+5%	MQ
Rete antipolline (Poll-Tex)	+20%	MQ
PSTF - Steccatura frangivento	€ 12,00	M

* Colori reti: marrone naturale, verde naturale, bianco, avorio, nocciola, nero, blu marine, arancio

NB. Può essere richiesta con guida inferiore da 8mm, senza alcun costo.

Riparazioni

PRT22	Cambio rete Plié bilaterale	€ 226,60	A
--------------	-----------------------------	----------	---

Colori

TN	6005 Verde, 9005 Nero opaco
TNS	9010 Bianco opaco, 8017 Marrone opaco, 1013 Avorio opaco, Argento anodizzato, Bronzo chiaro verniciato
TR	Verde Raff, Marrone Raff, Grigio Raff, Bronzo scuro verniciato, Rame Martellato, DR703 Ferro Micaceo
TLS	Renolit chiaro, 317/70R Ciliegio, 510 Ezy Ciliegio, NH31 Effecta, 102/70R Noce, 335/8R Douglas

Per colorazioni fuori tabella: vedi pagina 74

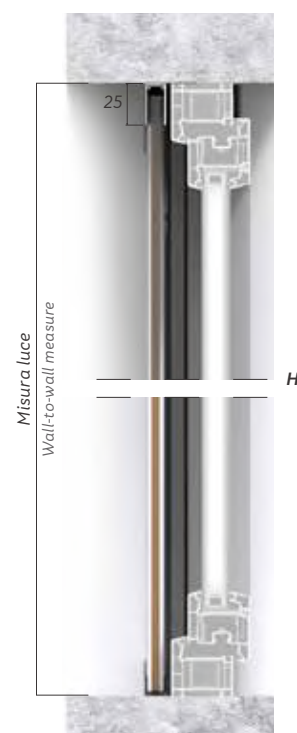
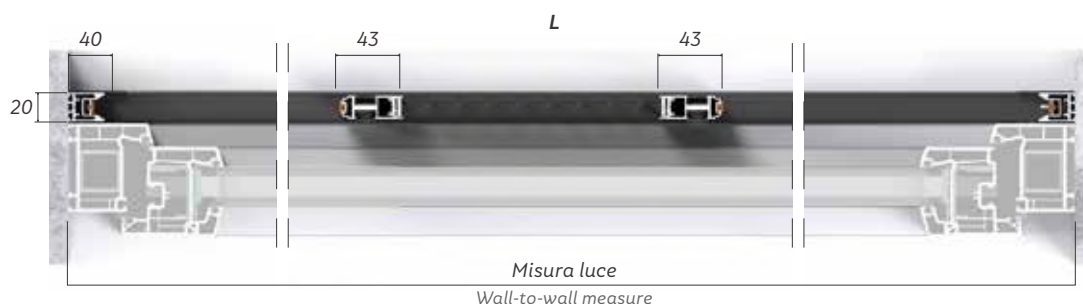

PLIÉ DOPPIA BILATERALE

Profili



ZPL22102 ZPL22104 ZPL22103 ZPL22101
ZPL22108

Misure Consigliate

	L/min	L/max	H/min	H/max
Rete plissettata gr.	500	5000	-	3400
Rete antipolline	500	5000	-	2350
Rete colorate	500	5000	-	3000

N.B. Per larghezze superiori a 340 cm, la guida superiore verrà tagliata in 2 parti.

Zanzariera plissettata, ingombro 22 mm, a scorrimento laterale. Disponibile con rete grigia con trattamento idrorepellente, reti colorate, antipolline. Guida inferiore di serie di 4 mm, a richiesta può essere installata la guida inferiore da 8 mm.



Sistemi di applicazione



Sistema sicuro per bambini e persone diversamente abili.

Codice	Descrizione	Min. fatt.	Tinta Ral	Tinta Ral Speciale	Tinta Raffaello	Tinta Legno Sublim
			TN	TNS	TR	TLS
PLDB2201	Rete grigia di serie	Mq 3	€ 162,70 Mq	€ 170,90 Mq	€ 177,30 Mq	€ 207,90 Mq
PLDBAF2202	Rete grigia di serie con fissaggio frontale	Mq 3	€ 217,60 Mq	€ 228,50 Mq	€ 233,60 Mq	€ 265,70 Mq

Varianti

Reti colorate*	+5%	MQ
Rete antipolline (Poll-Tex)	+20%	MQ
PSTF - Steccatura frangivento	€ 12,00	M

* Colori reti: marrone naturale, verde naturale, bianco, avorio, nocciola, nero, blu marine, arancio

NB. Può essere richiesta con guida inferiore da 8mm, senza alcun costo.

Riparazioni

PRT22	Cambio rete Plié doppia bilaterale (per anta)	€ 226,60	A
--------------	---	----------	---

Colori

TN	6005 Verde, 9005 Nero opaco
TNS	9010 Bianco opaco, 8017 Marrone opaco, 1013 Avorio opaco, Argento anodizzato, Bronzo chiaro verniciato
TR	Verde Raff, Marrone Raff, Grigio Raff, Bronzo scuro verniciato, Rame Martellato, DR703 Ferro Micaceo
TLS	Renolit chiaro, 317/70R Ciliegio, 510 Ezy Ciliegio, NH31 Effecta, 102/70R Noce, 335/8R Douglas

Per colorazioni fuori tabella: vedi pagina 74

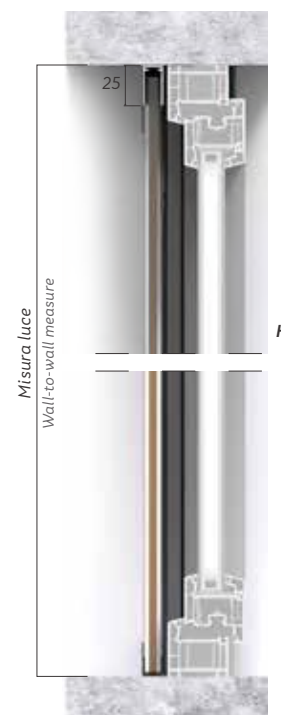
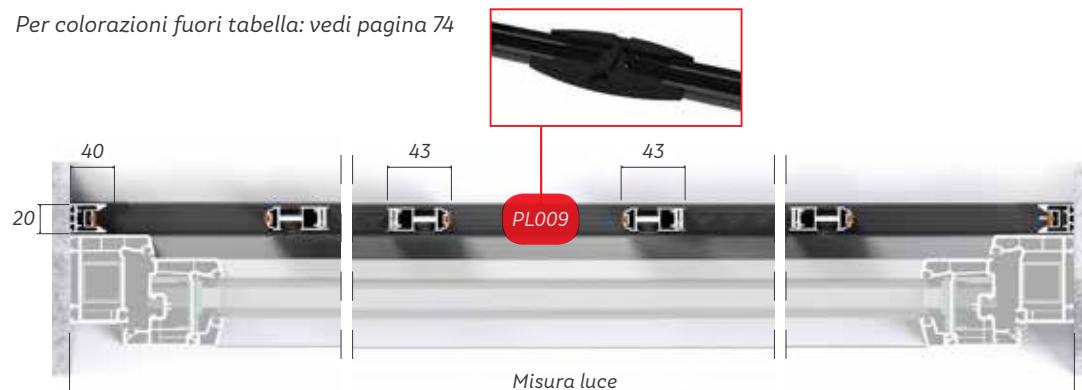

EPLIX LATERALE

Tenda plissettata adatta per uso interno, a scorrimento laterale.

Colori profilo pag. 61.

Aumento per Raffaello 10%, Standard Plus 10%, Finto Legno 35%.



Misure Consigliate

L 1500 H 2200

Sistemi di applicazione



AF

EPLIX LATERALE BLACKOUT

H/L	40	50	60	70	80	90	100	110	120	130	140	150
40	185	197	208	221	234	245	255	266	279	291	302	315
50	194	206	219	234	245	259	268	282	295	308	320	333
60	201	214	228	241	256	269	280	295	308	322	335	349
70	206	221	236	250	265	280	291	306	322	335	351	364
80	214	228	243	259	274	290	302	318	333	349	364	380
90	222	236	252	269	285	301	315	329	347	362	380	394
100	231	243	261	278	296	312	327	344	360	378	394	412
110	239	250	269	287	305	323	338	356	374	393	411	429
120	247	258	276	296	316	334	351	369	389	407	425	445
130	261	274	289	307	329	349	364	385	403	423	445	463
140	266	281	298	318	338	360	376	396	418	438	459	481
150	276	291	307	329	351	371	391	412	432	454	478	497
160	282	298	314	338	362	384	402	423	447	469	490	516
170	291	307	325	349	373	396	416	440	461	487	510	532
180	299	315	332	358	384	407	427	452	476	499	523	548
190	309	326	343	369	396	420	441	467	490	517	543	566
200	316	333	353	378	404	431	454	479	505	530	557	582
210	324	341	364	391	417	444	467	494	519	548	575	601
220	332	350	371	398	427	457	479	507	535	563	590	617

Sezione Orizzontale

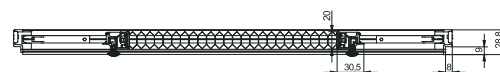

Sezione Barramaniglia

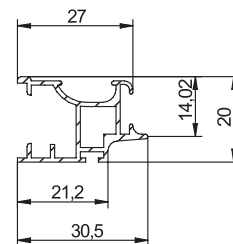

Sezione Guida

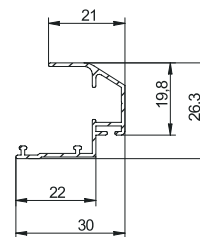

EPLIX LATERALE FILTRANTE

H/L	40	50	60	70	80	90	100	110	120	130	140	150
40	153	160	160	170	175	184	192	197	209	218	227	236
50	162	167	170	178	184	194	201	208	220	231	238	247
60	168	173	174	186	190	201	211	216	229	240	247	258
70	170	177	178	190	194	205	214	221	233	246	253	264
80	175	181	183	193	199	211	220	227	240	252	260	271
90	179	185	189	199	205	218	228	234	250	261	268	280
100	188	196	197	209	217	228	239	247	263	274	282	297
110	194	202	207	219	226	239	252	260	276	289	299	312
120	203	210	215	227	236	251	262	271	287	302	314	327
130	209	221	225	236	245	260	273	282	300	315	327	339
140	213	223	227	240	249	264	275	284	302	319	328	343
150	226	235	241	254	264	281	293	304	322	339	351	367
160	228	239	245	258	268	283	297	306	326	341	354	369
170	233	244	247	262	272	289	303	312	332	347	360	375
180	237	248	251	266	274	291	305	315	333	350	363	378
190	244	252	256	270	279	296	309	319	337	354	367	384
200	246	256	260	274	283	298	312	321	341	358	369	386
210	250	260	264	279	289	304	318	327	347	361	375	391
220	261	271	272	287	296	312	325	334	354	371	384	400

Supplementi

Riparazione* € 55,00 PZ

*Prezzo netto, IVA esclusa

EPLIX VERTICALE

Tenda plissettata adatta per uso interno, a scorrimento verticale.

Colori profilo pag. 61.

Aumento per Raffaello 10%, Standard Plus 10%, Finto Legno 35%.



Misure Consigliate

L 1500 H 2300

Sistemi di applicazione

L
AF

EPLIX VERTICALE BLACKOUT

H/L	40	50	60	70	80	90	100	110	120	130	140	150
40	179	184	192	197	205	208	216	221	229	243	249	255
50	194	201	208	214	221	227	234	240	247	260	267	275
60	205	212	220	229	236	244	251	260	268	278	288	295
70	216	225	234	242	251	260	269	277	286	299	308	316
80	229	238	247	256	266	275	284	295	304	318	329	339
90	240	249	260	271	280	291	303	312	323	340	348	359
100	253	264	273	286	297	308	319	332	341	359	372	382
110	264	275	288	301	312	325	336	349	362	380	391	404
120	275	290	303	314	328	339	354	367	378	401	412	427
130	289	301	316	329	342	356	369	384	396	423	438	449
140	301	314	329	343	358	371	387	400	417	442	457	472
150	314	329	343	360	375	391	406	422	435	465	480	496
160	325	342	358	373	391	406	424	438	455	485	502	517
170	338	356	373	391	407	426	440	459	475	506	525	542
180	351	369	387	404	424	440	459	477	493	527	545	564
190	364	384	402	422	440	459	477	495	515	549	570	587
200	376	396	417	435	455	475	493	513	533	570	589	609
210	391	411	431	453	471	491	513	533	554	591	611	634
220	406	428	450	470	494	515	535	559	579	611	634	656
230	419	441	463	487	509	531	553	576	598	634	656	677

Sezione Verticale e frontale



Sezione Barramaniglia

Sezione Guida

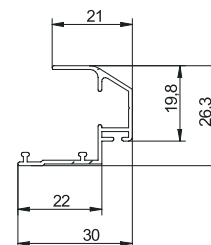
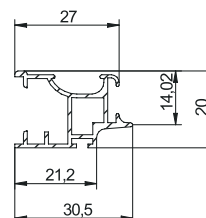

EPLIX VERTICALE FILTRANTE

H/L	40	50	60	70	80	90	100	110	120	130	140	150
40	158	162	167	178	183	188	197	202	211	216	218	228
50	164	169	175	180	184	189	197	204	210	217	221	230
60	173	182	186	191	197	202	210	219	228	235	237	250
70	184	193	199	204	210	215	224	235	243	250	252	265
80	194	200	207	211	218	224	233	246	256	263	265	280
90	197	206	214	218	225	231	242	252	265	271	275	290
100	206	213	223	227	233	239	252	264	275	285	287	303
110	215	217	229	231	239	245	257	271	283	291	293	311
120	215	225	235	239	247	254	266	280	292	300	304	324
130	222	230	242	245	253	261	274	288	301	313	315	334
140	230	239	251	255	262	270	285	300	313	323	325	346
150	237	248	257	261	270	279	293	309	324	333	335	358
160	244	255	266	269	279	288	303	319	334	345	347	369
170	252	263	274	279	289	300	314	331	345	356	358	382
180	261	272	285	290	300	311	325	343	360	371	373	398
190	272	285	300	303	312	321	340	356	374	387	389	415
200	281	296	309	314	323	332	351	371	389	400	402	431
210	294	307	321	327	336	347	365	385	404	416	418	446
220	303	316	332	338	347	358	378	398	418	431	435	464
230	312	327	342	349	358	369	389	411	433	446	448	480

Asta manovra per Eplix	Listino
30	€ 50,00
60	€ 50,30
90	€ 50,50
120	€ 50,80

Supplementi

Riparazione* € 50,00 PZ

* Prezzo netto, IVA esclusa

EPLIX NOTTE E GIORNO

Tenda plissettata adatta per uso interno, a scorrimento verticale.

Colori profilo pag. 61.

Aumento per Raffaello 10%, Standard Plus 10%, Finto Legno 35%.

Sistemi di applicazione



AF



Misure Consigliate

L 1500 H 2200

EPLIX NOTTE E GIORNO OSCURANTE/FILTRANTE

H/L	40	50	60	70	80	90	100	110	120	130	140	150
40	339	357	376	394	412	430	449	467	485	534	554	573
50	355	374	394	414	433	453	473	492	512	564	584	605
60	370	391	412	434	455	476	497	518	539	593	615	637
70	428	450	473	495	518	540	563	585	608	664	688	711
80	444	467	491	515	539	563	587	611	635	693	718	743
90	459	484	510	535	560	586	611	636	662	723	749	775
100	496	522	549	576	603	629	656	683	709	773	801	828
110	511	539	568	596	624	652	680	708	736	802	831	860
120	527	556	586	616	645	675	704	734	763	832	862	893
130	564	594	625	656	687	718	749	780	811	882	914	946
140	579	611	644	676	709	741	773	806	838	911	944	978
150	595	629	662	696	730	764	797	831	865	940	975	1010
160	631	667	702	737	772	807	842	878	913	991	1027	1063
170	647	684	720	757	793	830	867	903	940	1020	1058	1095
180	663	701	739	777	815	853	891	929	967	1049	1088	1127
190	678	718	757	796	836	875	915	954	994	1079	1119	1159
200	694	735	775	816	857	898	939	980	1020	1108	1150	1191
210	730	773	815	857	899	942	984	1026	1068	1158	1201	1245
220	746	790	833	877	921	964	1008	1052	1095	1187	1232	1277
230	762	807	852	897	942	987	1032	1077	1122	1217	1263	1309

Sezione orizzontale

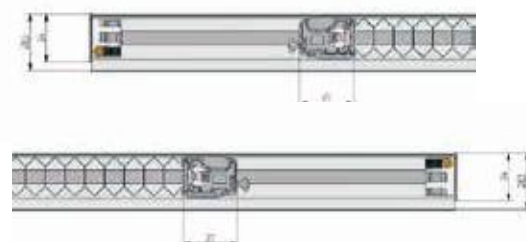

Sezione Verticale e frontale

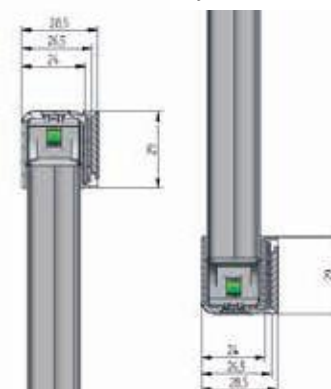

EPLIX NOTTE E GIORNO FILTRANTE/FILTRANTE

H/L	40	50	60	70	80	90	100	110	120	130	140	150
40	300	315	330	344	359	374	389	403	418	433	477	493
50	312	328	343	359	374	389	405	420	436	451	497	514
60	324	341	357	373	389	405	421	437	453	469	517	535
70	336	353	370	387	404	421	437	454	471	488	538	555
80	391	408	426	443	461	478	496	513	531	548	600	618
90	403	421	439	457	475	494	512	530	548	567	620	639
100	415	434	453	471	490	509	528	547	566	585	640	660
110	448	467	487	507	526	546	565	585	605	624	681	701
120	460	480	500	521	541	561	582	602	622	643	701	722
130	472	493	514	535	556	577	598	619	640	661	721	743
140	505	527	548	570	592	614	635	657	679	700	762	785
150	517	539	562	584	607	629	652	674	696	719	782	805
160	529	552	575	598	622	645	668	691	714	737	802	826
170	562	586	610	634	657	681	705	729	753	777	843	868
180	574	599	623	648	672	697	721	746	770	795	863	889
190	586	611	637	662	687	712	738	763	788	813	883	909
200	598	624	650	676	702	728	754	780	806	832	903	930
210	610	637	664	690	717	744	770	797	824	850	923	951
220	643	671	698	725	753	780	808	835	862	890	964	993
230	655	684	712	740	768	796	824	852	880	908	984	1014

Asta manovra per Eplix	Listino
30	€ 53,50
60	€ 53,82
90	€ 54,03
120	€ 54,36



Supplementi

Riparazione* € 53,50 PZ







* Prezzo netto, IVA esclusa

COLORI PROFILO

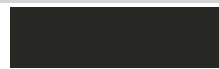

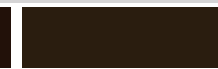
Colori standard

			
9010 Bianco opaco	1013 Avorio opaco	8017 Marrone opaco	6005 Verde opaco
			
9001 Bianco crema	Argento verniciato	7016 Grigio Antracite	Bronzo chiaro







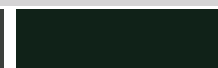



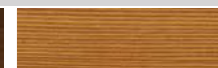

Colori standard plus

					
9005 Nero opaco	DR703 Ferro Micaceo	Rame Martellato	Bronzo Scuro Vern.	Grigio 7035	DR-924 Nero silver
					
Verde Martell. DR606	Mar. Marmo Ant. DR806				

Colori Raffaello

		
Marrone Raffaello	Grigio Raffaello	Verde Raffaello

Colori Finto Legno

					
317/70R Ciliegio	102/70R Noce ruvido	335/8R Douglas	Renolit Chiaro	Renolit Scuro	Acacia A-70/R
					
Rovere 333-80/R	Pino 319-8/R	Castagno 538-70/R	Noce 563-149-R	Noce 600-149-R	Noce DecorallV13-71-R

TESSUTI OSCURANTI







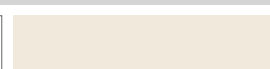

Blackout a nido d'ape

			
Bianco	Avorio 5010B	Marrone Ocra 5014M	Nero

Il tessuto blackout è bicolore, il retro è sempre bianco.

Il tessuto è oscurante al 99%.

Colosseo - Venezia - Pantheon

				
65 Bianco	61 Panna	59 Avorio	41 Giallo scuro	29 Arancio
				
19 Marrone scuro	16 Verde scuro	78 Bordeau	98 Grigio chiaro	99 Grigio scuro

Altezza massima tessuti Colosseo / Venezia e Pantheon 300cm.

Il tessuto Pantheon non è oscurante al 100% ma arriva ad un 50-60% con i colori scuri.

Altezza massima tessuto Pantheon 300cm.

Composizione Colosseo: 100% poliestere.

Composizione Pantheon: 100% poliestere.

Composizione Venezia: 100% Trevira Venezia Flame Retardant.

N.B Tutti i colori posso avere delle tonalità di colori differenti quindi non contestabili. I colori sono puramente indicativi.

BATFLEX[®]
Zanzariere con maestria



**COLLAGE**

(F11)

Zanzariera con telaio fisso con la possibilità di installare il magnete perimetrale.

Consigliata per l'applicazione su grate in ferro.

Sistemi di applicazione

NB. Le zanzariere fisse, nulla specificando, saranno fornite con rete grigia in fibra di vetro e a richiesta con rete alluminio antracite o argento.

Profili

Z211

**Misure Consigliate**

È consigliato l'uso della traversa centrale FTR per lati superiori a 180 cm.

Per le zanzariere con rete in alluminio, la massima altezza realizzabile per uno dei due lati è di 142 cm.



Codice	Descrizione	Min. fatt.	Tinta Ral	Tinta Ral Speciale	Tinta Raffaello	Tinta Legno Vern.
			TN	TNS	TR	TLV
F301M	Rete in fibra di vetro grigia	Mq 1,0	€ 49,00 Mq	€ 51,20 Mq	€ 53,50 Mq	€ 68,00 Mq
F302M	Rete in fibra + calamita	Mq 1,0	€ 52,90 Mq	€ 55,50 Mq	€ 58,10 Mq	€ 75,80 Mq
F303M	Rete in fibra + calamita maggiorata	Mq 1,0	€ 54,10 Mq	€ 56,80 Mq	59,00 Mq	€ 78,80 Mq
F304M	Rete in alluminio antracite	Mq 1,0	€ 53,80 Mq	€ 56,50 Mq	€ 59,10 Mq	77,60 Mq
F305M	Rete in alluminio + calamita	Mq 1,0	€ 58,59 Mq	€ 61,52 Mq	€ 64,44 Mq	€ 87,89 Mq
F306M	Rete in alluminio + calamita maggiorata	Mq 1,0	€ 60,00 Mq	€ 63,00 Mq	€ 65,00 Mq	€ 87,00 Mq
F307M	Rete in acciaio	Mq 1,0	€ 80,00 Mq	€ 83,00 Mq	€ 86,00 Mq	€ 105,00 Mq
F308M	Rete in acciaio + calamita	Mq 1,0	€ 84,00 Mq	€ 87,20 Mq	€ 89,00 Mq	€ 118,00 Mq
F309M	Rete in acciaio + calamita maggiorata	Mq 1,0	€ 85,50 Mq	€ 88,50 Mq	€ 91,50 Mq	€ 130,00 Mq
F310M	Rete in fibra bianca o nera	Mq 1,0	+ 15% Mq	+ 15% Mq	+ 15% Mq	+ 15% Mq
F325M	Rete tuffscreen nera	Mq 1,8	+ € 25,00 Mq	+ € 25,00 Mq	+ € 25,00 Mq	+ € 25,00 Mq
F328M	Rete antipolline nera	Mq 1,8	+ € 28,00 Mq	+ € 28,00 Mq	+ € 28,00 Mq	+ € 28,00 Mq
F311M	Tessuto filtrante per interno	Mq 1,8	+50% Mq	+50% Mq	+50% Mq	+50% Mq
	colori: 351 Bianco - 355 Bianco Avana - 354 Bianco/Grigio					
F312M	Tessuto oscurante per interno		+40% Mq	+40% Mq	+40% Mq	+40% Mq
	colori: 500 Bianco - 510 Avorio - 526 Grigio - 506 Senape - 533 Marrone/Bianco - 530 Nero - Crystal					
F313M	Fuori squadra		+ € 120,00 Pz	+ € 120,00 Pz	+ € 120,00 Pz	+ € 120,00 Pz
F314M	Centina con rete in fibra		+ € 279,93 Pz	+ € 279,93 Pz	+ € 279,93 Pz	+ € 279,93 Pz
F316M	Centina con rete in alluminio		+ € 386,57 Pz	+ € 386,57 Pz	+ € 386,57 Pz	+ € 386,57 Pz
F318M	Oblò rete in fibra		+ € 333,25 Pz	+ € 333,25 Pz	+ € 333,25 Pz	+ € 333,25 Pz
F320M	Oblò con rete in alluminio		+ € 406,80 Pz	+ € 406,80 Pz	+ € 406,80 Pz	+ € 406,80 Pz
F322M	Oblò e centinate con calamita		+ 5% Mq da prezzo corrispondente			

Supplementi

F323M	Attacco a muro	€ 2,30	PZ
F324M	Doppia traversa	€ 18,00	PZ
SQMAG	Kit 4 squadrette magnetiche	€ 26,77	PZ
MNFIK	Maniglietta da esterno per fissa - ideale con SQMAG	€ 0,55	PZ
FTR	Traversa centrale	€ 9,00	PZ

Riparazioni

F108M	Cambio telo fissa rete in fibra	€ 62,00	PZ
F109M	Cambio telo fissa rete in alluminio	€ 78,00	PZ
F110M	Cambio telo fissa rete in acciaio	€ 120,00	PZ
F117M	Cambio telo tuffscreen	€ 92,00	PZ
F118M	Cambio telo rete antipolline	€ 110,00	PZ
F119M	Cambio telo fissa filtrante	€ 147,66	PZ
F120M	Cambio telo fissa oscurante	€ 135,85	PZ
F123M	Cambio telo cristal	€ 135,85	PZ

Colori

TN	9010 Bianco, 1013 Avorio, 8017 Marrone, 6005 Verde, 9005 Nero opaco
TNS	Argento anodizzato, Bronzo chiaro verniciato
TR	Verde Raff, Marrone Raff, Grigio Raff, DR703 Ferro Micaceo, Rame Martellato
TLV	510 Ezy Ciliegio, NH31 Effecta, Renolit chiaro

(Per colorazioni fuori tabella: vedi pagina 74)

AGILE VD

(SLYDE)

Zanzariera scorrevole verticale a 2 ante.

N.B. Nulla specificando, le zanzariere Agile saranno fornite con Rete in alluminio argento di serie.

Sistemi di applicazione



AP

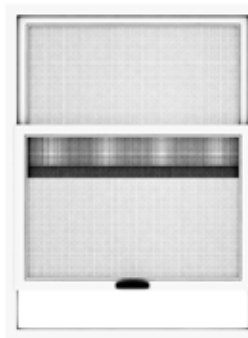

Profili



ZAG101 ZAG104



Misure Consigliate

	L/min	L/max	H/min	H/max
Rete (ad anta)	350	800	350	800

NB. Per altezze superiori a 130 cm nulla specificando verrà installata la traversa centrale.

Codice	Descrizione	Min. fatt.	Tinta Ral	Tinta Ral Speciale	Tinta Raffaello	Tinta Legno Sublim
			TN	TNS	TR	TLS
SL302M	Rete in alluminio argento/fibra	Mq 1,8	€ 90,30 Mq	€ 95,00 Mq	€ 104,80 Mq	€ 128,00 Mq
SL325M	Rete tuffscreen	Mq 1,8	€ 106,30 Mq	€ 111,60 Mq	€ 120,00 Mq	€ 151,00 Mq
SL326M	Rete antipolline	Mq 1,8	€ 132,80 Mq	€ 139,50 Mq	€ 147,80 Mq	€ 156,00 Mq
SL307M	Rete in acciaio	Mq 1,8	€ 140,00 Mq	€ 147,00 Mq	€ 162,50 Mq	€ 198,60 Mq

Supplementi

SL001M	Compensatore su 2 lati	Mq 1,8	€ 17,80 Mq	€ 18,20 Mq	€ 20,00 Mq	€ 23,00 Mq
SL003M	Maniglia a vaschetta		€ 23,00 PZ			
SL102M	Doppia traversa		€ 27,50 A	€ 29,00 A	€ 30,30 A	€ 35,00 A

NB. Il profilo compensatore non è compatibile con il binario a 3 vie

Riparazioni

RS105	Cambio telo tuffscreen	€ 105,00	A
RS106	Cambio telo in alluminio - fibra	€ 80,00	A
RS107	Cambio telo in acciaio	€ 124,80	A

Colori

TN	9010 Bianco, 1013 Avorio, 8017 Marrone, 6005 Verde, 9005 Nero opaco
TNS	Bronzo chiaro verniciato
TR	Marrone Raff, Grigio Raff
TLS	317/70R Ciliegio, Renolit chiaro

(Per colorazioni fuori tabella: vedi pagina 74)



AGILE L (SLYDE)

Zanzariera scorrevole laterale disponibile nella versione 2/3/4 ante con telaio a due e tre vie.

N.B. Nulla specificando, le zanzariere Agile saranno fornite con Rete in alluminio argento di serie.



Profili



Misure Consigliate

	L/min	L/max	H/min	H/max
Rete (ad ante)	350	800	500	2200

NB. Per altezze superiori a 130 cm nulla specificando verrà installata la traversa centrale.

Sistemi di applicazione



AP



Codice	Descrizione	Tinta Ral	Tinta Ral Speciale	Tinta Raffaello	Tinta Legno Sublim
		TN	TNS	TR	TLS
SL301M	Rete in alluminio argento/fibra	€ 90,30 Mq	€ 95,00 Mq	€ 104,82 Mq	€ 128,00 Mq
SL325M	Rete tuffscreen	€ 106,30 Mq	€ 111,60 Mq	€ 120,00 Mq	€ 151,00 Mq
SL326M	Rete antipolline	€ 132,80 Mq	€ 139,50 Mq	€ 147,80 Mq	€ 156,00 Mq
SL307M	Rete in acciaio	€ 140,00 Mq	€ 147,00 Mq	€ 162,50 Mq	€ 198,60 Mq

Minimo fatturabile:

2 Ante 1,8 Mq - 3 Ante 2,7 mq - 4 ante 3,6 mq

Supplementi

SL001M	Compensatore su 2 lati	€ 17,80 Mq	€ 18,20 Mq	€ 20,00 Mq	€ 23,00 Mq
SL002M	Compensatore su 3/4 lati	€ 32,68 Mq	€ 34,32 Mq	€ 37,56 Mq	€ 50,72 Mq
SL003M	Maniglia a vaschetta	€ 23,00 PZ			
SL004M	Binario a 3 vie	+15% Mq	+15% Mq	+15% Mq	+15% Mq
SL102M	Doppia traversa	€ 27,50 A	€ 29,00 A	€ 30,30 A	€ 35,00 A

NB. Il profilo compensatore non è compatibile con il binario a 3 vie

Riparazioni

RS105	Cambio telo tuffscreen	€ 105,00	A
RS106	Cambio telo in alluminio - fibra	€ 80,00	A
RS107	Cambio telo in acciaio	€ 124,80	A

Colori

TN	9010 Bianco, 1013 Avorio, 8017 Marrone, 6005 Verde, 9005 Nero opaco
TNS	Bronzo chiaro verniciato
TR	Marrone Raff, Grigio Raff
TLS	317/70R Ciliegio, Renolit chiaro

(Per colorazioni fuori tabella: vedi pagina 74)



BATFLEX[®]

Zanzariere con maestria



EQUILIBRIO

(ANTAFLEX)

Zanzariera a battente, adatta per porte e finestre. È possibile richiederla a 2, 3 o 4 ante. La caratteristica principale consiste nell'assenza di profili a pavimento. Rende agevole e sicura la vita in famiglia con l'abbattimento delle barriere architettoniche. Accessori neri. Chiusura con magnete.

Sistemi di applicazione



Misure Consigliate

	L/min	L/max	H/min	H/max
Rete (ad anta)	400	1200	400	2500

NB. Le zanzariere Equilibrio (Antaflex), nulla specificando, saranno fornite con rete grigia in fibra di vetro e a richiesta con rete alluminio antracite o argento.

Codice	Descrizione	Tinta Ral	Tinta Ral Speciale	Tinta Raffaello	Tinta Legno Vern.	Tinta Legno Sublim
		TN	TNS	TR	TLV	TLS
A302	Rete in fibra di vetro grigia o Rete in alluminio	€ 152,50 Mq	€ 160,10 Mq	€ 166,90 Mq	€ 196,20 Mq	€ 209,60 Mq
A303	Rete in acciaio	€ 188,60 Mq	€ 198,00 Mq	€ 204,10 Mq	€ 233,60 Mq	€ 259,10 Mq
A322	Rete in fibra nera/bianca/strisce b/n	€ 160,10 Mq	€ 168,10 Mq	174,80 Mq	€ 204,12 Mq	€ 220,10 Mq
A323	Rete tuffscreen nera	€ 172,90 Mq	€ 181,50 Mq	€ 187,90 Mq	€ 217,30 Mq	€ 237,60 Mq
A319	Rete antipolline nera	€ 190,10 Mq	€ 200,20 Mq	€ 206,20 Mq	€ 235,80 Mq	€ 262,10 Mq
A318	Tessuto crystal	€ 226,60 Mq	€ 238,00 Mq	€ 243,30 Mq	€ 273,80 Mq	€ 311,60 Mq
A309	Tessuto filtrante	€ 198,40 Mq	€ 208,30 Mq	€ 214,10 Mq	€ 243,80 Mq	€ 272,60 Mq
A310	Tessuto oscurante	€ 190,70 Mq	€ 200,24 Mq	€ 206,20 Mq	€ 235,80 Mq	€ 262,10 Mq

Minimo fatturabile:

1 Anta 2 Mq - 2 Ante 3 mq - 3 ante 4 mq - 4 ante 5 Mq

Varianti

A321**	Pannello in alluminio superiore + inferiore	€ 365,00	A
A320**	Pannello in alluminio inferiore	€ 182,00	A
A324	Predisposizione montaggio pannelli	€ 76,00	A
A325	Ante disuguali	+10%	MQ
A326	Finestra fissa*		
A304 M	Cerniera con molla di richiamo	€ 34,00	PZ
Z158 M	Cerniera saloon	€ 235,00	A
A306 M	Paletti prolungati	€ 17,00	CP
A312	Forma irregolare	€ 214,40	A
A313	Finestra mobile*		
A314	Centinata a tutto sesto		
	1 anta	+390,00	PZ
	2 ante	+695,30	PZ
	3 ante	+965,00	PZ
A318	Centinata con sopralluce fisso	€ 465,00	A
A315	Non assemblata Completa di telo in fibra accessori	-7%	MQ
A316	Assemblata senza telo	-4%	MQ
A317	Compensatore telaio	+18%	A
A311	Inversione senso di apertura	€ 45,00	A
A307	Doppia traversa su base	€ 35,00	A
A305	Telaio chiuso sotto	€ 45,00	PZ
A308	Doppia traversa su altezza	€ 80,00	PZ
AGAT	Gattaiola	€ 87,00	A

* (+ 1 mq allo sviluppo dei mq dell'anta)

** Colori disponibili per A320/A321: Avorio, Bianco, Marrone, Nero

*Nell'ordinazione specificare il tipo di telaio "L" o "Z" - L'altezza del traverso è fissata a 900 mm da terra salvo richiesta specifica - Per i modelli centinati, falso squadra, sopralluce fisso richiedere preventivo - Dimensioni massime anta L1200 - H2500 mm - Ingombro richiesto per l'installazione 36 mm. Le zanzariere a 3 e 4 ante, al fine di agevolare il trasporto, verranno fornite con il telaio smontato.

Riparazioni

R105	Cambio telo tuffscreen	€ 121,60	A
R118A	Cambio telo rete antipolline	€ 133,18	A
R123A	Cambio telo cristal	€ 144,76	A
R124A	Cambio telo oscurante	€ 144,76	A
R106	Cambio telo in alluminio - fibra	€ 90,33	A
R107	Cambio telo in acciaio	€ 133,18	A
R119A	Cambio telo filtrante	€ 156,34	A
R111A	Rettifica dimensioni anta	€ 145,00	A

NB. I prezzi per i prodotti centinati sono soggetti a variazioni.



Cod. GAT01 36x31 € 156,00

Si può applicare soltanto su rete Tuffscreen

Cod. GAT02 26x21 € 114,40

Si può applicare soltanto su rete Tuffscreen

NB. Misura utile passaggio

Colori

TN 9010 Bianco, 1013 Avorio, 8017 Marrone, 6005 Verde, 9005 Nero opaco

TNS Argento anodizzato, Bronzo chiaro verniciato

TR Verde Raff, Marrone Raff, Grigio Raff, DR703 Ferro Micaceo, Rame martellato

TLV NH31 Effecta, 510 Ezy Ciliegio

TLS 102/70R Noce, 317/70R Ciliegio, Renolit Chiaro

Per colorazioni fuori tabella: vedi pagina 74

Scheda tecnica

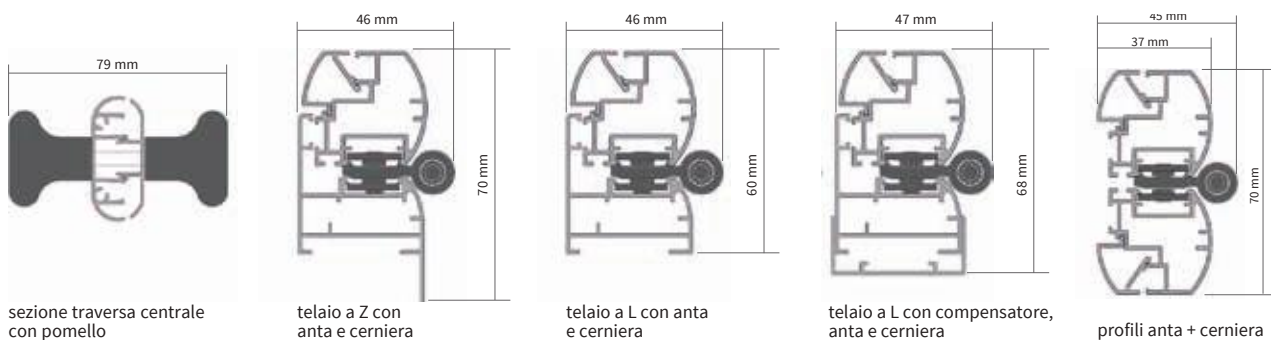

Apertura con vista interna a spingere

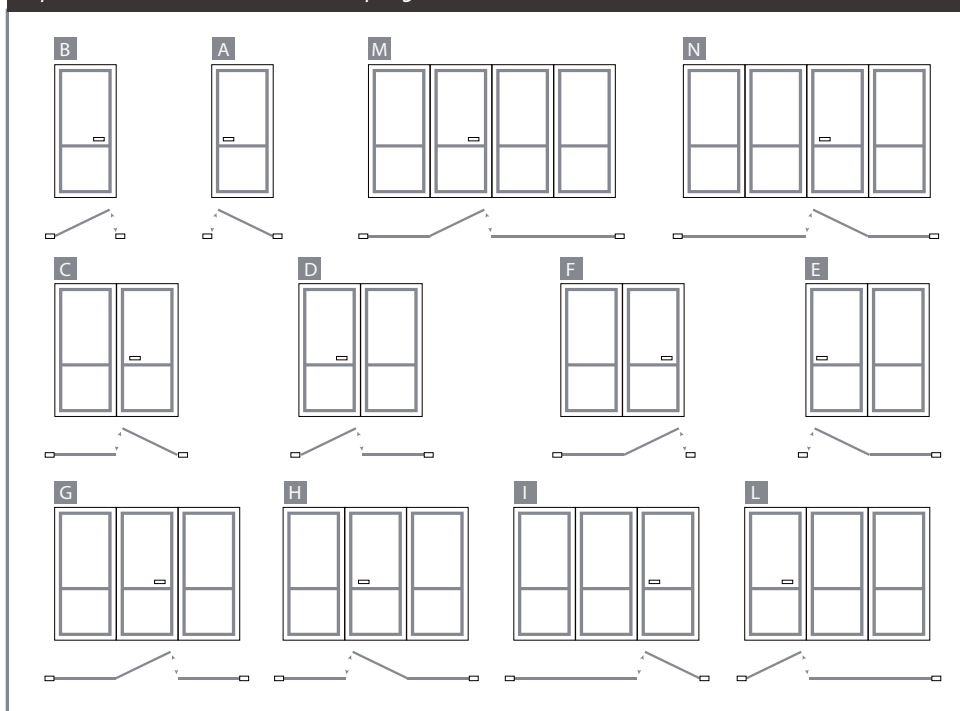

Tipologia delle ante

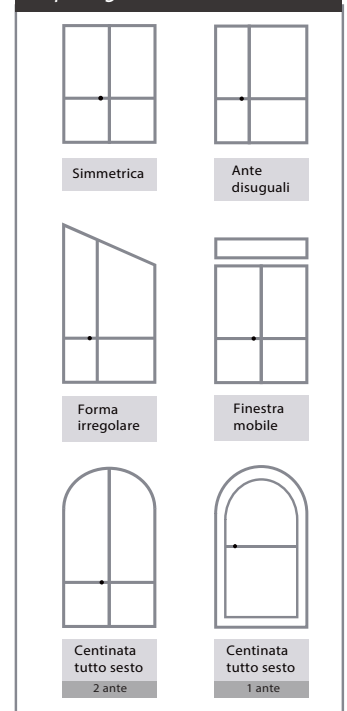

ACCESSORI ZANZARIERE

Codice	Descrizione	UM	Euro
KIT CONFEZIONE SINGOLA			
Z051M	Kit verticale Perfetta (M42)	PZ	€ 13,90
Z069M	Kit laterale Virata (L42)	PZ	€ 15,10
KM42MO	Kit Assist (Motor 42)	PZ	€ 381,70
Z062M	Kit verticale Ingegno (M31)	PZ	€ 13,90
Z050M	Kit laterale Genio (L31)	PZ	€ 15,10
Z120M	Kit verticale Sintesi (INCM45)	PZ	€ 17,70
Z130M	Kit laterale Bolina (INCL45)	PZ	€ 19,50
Z100M	Kit verticale Talea (E45)	PZ	€ 18,10
Z080M	Kit catena Cordata (CAT42)	PZ	€ 15,50
Z110M	Kit apertura centrale	PZ	€ 27,70
Z021M	Kit verticale perfetta telescopico (m42 tel)	PZ	€ 14,70
Z026M	Kit laterale virata telescopico (l42 tel)	PZ	€ 16,00

BUSTINA ACCESSORI

Z121M	Kit compensatori attacco frontale	PZ	€ 7,10
BV42	Bustina accessori verticale Perfetta (M42)	PZ	€ 2,70
BL42	Bustina accessori laterale Virata (L42)	PZ	€ 4,20
BV31	Bustina accessori verticale Ingegno (M31)	PZ	€ 2,70
BL31	Bustina accessori laterale Genio (L31)	PZ	€ 4,20
BVI	Bustina accessori verticale Sintesi (INCM45)	PZ	€ 3,10
BLI	Bustina accessori laterale Bolina (INCL45)	PZ	€ 4,50

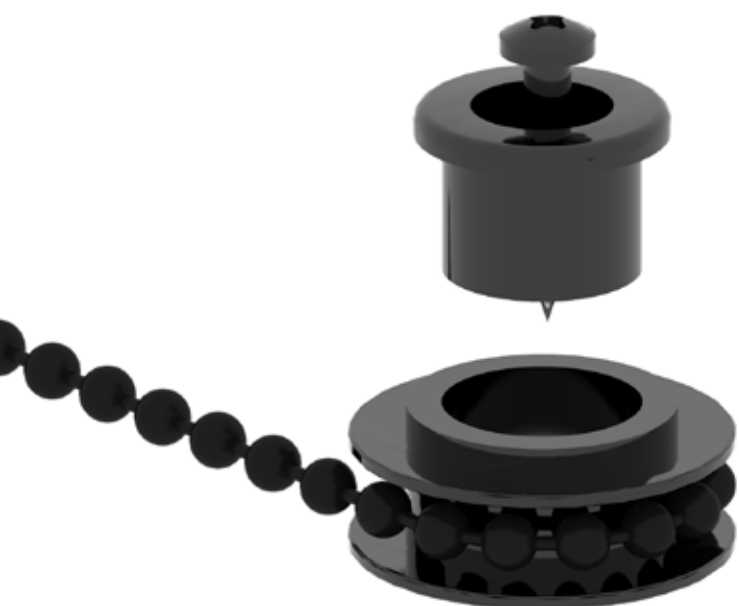

PROFILI A MISURA E ACCESSORI

Codice	Descrizione	UM	TN	TNS	TR	TLV	TL5
ZANZARIERE A RULLO							
Z000M	Rullo con rete a righe h 260 a mis.	M	€ 46,60				
Z001BM	Rullo con rete bianca h 150 a mis.	M	€ 30,50				
Z001NM	Rullo con rete nera h 180 a mis.	M	€ 30,50				
Z002M	Rullo con rete a righe h 160 a mis.	M	€ 38,40				
Z204M	Cassonetto 42 mm (H rete 175 cm)	M	€ 37,29	€ 39,16	€ 39,36	€ 50,13	€ 53,64
Z212M	Cassonetto 42 mm (H rete 260 cm)	M	€ 40,47	€ 41,87	€ 43,33	€ 53,25	€ 57,41
Z205M	Cassonetto 31 mm (H rete 160 cm)	M	€ 37,29	€ 38,58	€ 39,36	€ 50,13	€ 53,64
Z206M	Cassonetto esterno 45 mm (H rete 175 cm)	M	€ 38,20	€ 39,52			
Z240M	Cassonetto esterno 45 mm (H rete 260 cm)	M	€ 42,50	€ 43,97			
Z217M	Cassonetto incasso 45 mm (H rete 175 cm)	M	€ 38,20	€ 39,51	€ 42,43		€ 60,15
Z218M	Cassonetto incasso 45 mm (H rete 260 cm)	M	€ 42,50	€ 43,97	€ 47,21		€ 63,12
Z202M	Guida 21x37 mm spazzolino	M	€ 8,50	€ 8,80	€ 9,60	€ 13,20	€ 16,00
Z203M	Guida 21x22 mm spazzolino	M	€ 8,20	€ 8,50	€ 9,30	€ 12,80	€ 15,60
Z207M	Guida 45x37 mm per esterno spazzolino	M	€ 13,60	€ 14,10			
Z219M	Guida 33x45 mm per incasso spazzolino	M	€ 14,90	€ 15,40	€ 16,50		€ 21,60
Z208M	Traversa 20x45 mm per esterno a misura	M	€ 9,60	€ 10,00			
Z220M	Rinforzo per barra maniglia da ml 2,40	PZ	€ 13,60	€ 14,10	€ 15,00	€ 19,00	€ 23,00
Z209M	Battuta riscontro con magnete neg/pos ins. da mt 2,50	PZ	€ 29,00	€ 30,00	€ 32,10	€ 46,00	€ 48,00
Z008M	Rullo con rete H 160 x cassonetto da 31 a misura	M	€ 28,00				
Z007M	Rullo con rete H 175 x cassonetto da 42 a misura	M	€ 23,00				
Z006M	Rullo con rete H 260 x cassonetto da 42 a misura	M	€ 29,00				
Z004M	Rullo con filtrante a misura H 163	M	€ 77,69				
Z003M	Rullo con oscurante a misura H 183	M	€ 69,03				
Z018M	Rullo con rete antipolline h 160 a mis.	M	€ 51,40				
Z019M	Rullo con rete tuffscreen h 122 a mis.	M	€ 60,17				
Z030M	Sistema Easy Block 37	PZ	€ 23,01				
Z032M	Sistema Easy Block 37 regolabile	PZ	€ 24,47				

ZANZARIERE FISSE

Z211M	Profilo telaio fisso 11x26 mm a misura	M	€ 6,20	€ 6,50	€ 7,00	€ 8,60	
Z215FS	Squadrette a L nera sfusa	PZ	€ 1,32				
Z217SF	Squadrette a L colorata sfusa	PZ	€ 1,50				
Z301SF	Giunto a scomparsa nero	CP	€ 1,15				
Z301CSF	Giunto a scomparsa colorato	CP	€ 1,74				
Z016M	Tondino bloccarete a misura	M	€ 1,65				
Z010BIM	Magnete bipolare neg/pos a misura	M	€ 2,46				
Z011MM	Magnete bipolare neg/pos maggiorato a misura	M	€ 3,46				
Z238	Rete in alluminio argento 18/16 rot. da ML 30 h: 70, 80, 90, 100, 120, 150	MQ	€ 9,80				
Z239	Rete in alluminio antracite 18/16 rot. da ML 30 h: 70, 80, 90, 100, 120, 150	MQ	€ 10,00				
Z309	Rete in fibra grigia a rot. da ML 50 h: 70, 80, 90, 100, 120	MQ	€ 6,10				

CAMPIONATURA DI VENDITA

Codice	Descrizione	UM	Euro (netto)
CM42	Campione verticale Perfetta (M42)	PZ	€ 18,20
CL42	Campione laterale Virata (L42)	PZ	€ 18,20
VML	Valigetta campione Perfetta (M42)+Virata (L42)	PZ	€ 38,00
CM31	Campione verticale Ingegno (M31)	PZ	€ 18,20
CL31	Campione laterale Genio (L31)	PZ	€ 18,20
CVI45	Campione verticale Sintesi (INCM45)	PZ	€ 24,00
CLI45	Campione laterale Bolina (INCL45)	PZ	€ 24,00
CLI45CO	Campione laterale Bolina (INCL45) combinata	PZ	€ 40,00
CVE45	Campione verticale Talea (E45)	PZ	€ 24,00
CCAT	Campione catena verticale Cordata	PZ	€ 24,00
CLD31	Campione laterale doppia Indole (LD31)	PZ	€ 36,40
CLD42	Campione laterale doppia Sinfonia (LD42)	PZ	€ 48,50
CA	Campione mod. Equilibrio (Antaflex)	PZ	€ 48,50
CF	Campione zanzariera fissa Collage	PZ	€ 18,20
CPV	Campione Arabesque M18 (Pliflex) verticale	PZ	€ 60,60
CTRX	Campione Trixx	PZ	€ 60,60
CTRXD	Campione Trixx doppia	PZ	€ 60,60
CPL	Campione Arabesque L18 (Pliflex) laterale	PZ	€ 60,60
CPLD	Campione Arabesque LD18 (Pliflex) laterale doppia	PZ	€ 70,00
CAR	Campione Volteggio (Argano zip)	PZ	€ 145,00
CAM	Campione Piroetta (Motor zip)	PZ	€ 240,00
CMM42	Campione Assist (Motor 42)	PZ	€ 190,00
CPL22	Campione Plié 4L	PZ	€ 60,60
CPLD22	Campione Plié centrale	PZ	€ 70,00
CPLB22	Campione Plié bilaterale	PZ	€ 60,40
CPLDB22	Campione Plié doppia bilaterale	PZ	€ 70,00
CPV22	Campione Plié verticale	PZ	€ 60,60
CSPL	Campione Eplix	PZ	€ 60,00
CEVL	Campione Eplix verticale + laterale	PZ	€ 170,00
COF	Campionario tessuti zanzariere	PZ	€ 69,50
MCZ	Mazzetta colori zanzariere	PZ	€ 12,50
ESPTR	Espositore dedicato Trixx	PZ	€ 380,00
TOZA	Totem zanzariere e avvolgibili	PZ	€ 290,00
TOZ	Totem quadrifacciale con 8 modelli	PZ	€ 580,00
TZSI	Totem zanzariera singola dimensioni 80x190 / 90x210 con grafica	PZ	€ 230,00
TZTRIO	Totem TRIO composto da tre zanzariere dimensioni 50x190	PZ	€ 230,00

Per le zanzariere che supportano il sistema Fusion è possibile abbinare la guida combinata per incasso 78 zanzariera+avvolgibile.

Fusion
Guida combinata



GUIDA COMBINATA

Articolo	Descrizione	Colore	Um	Euro
GC78MTN	Guida combinata da 78 mm a misura con spazzolino inserito	Tinta Unita	M	€ 19,70
GC78MTR	Guida combinata da 78 mm a misura con spazzolino inserito	Tinta Raffaello	M	€ 22,50
GC78MTL	Guida combinata da 78 mm a misura con spazzolino inserito	Tinta Legno	M	€ 30,50
GC78MG	Guida combinata da 78 mm a misura senza spazzolino inserito	Grezza	M	€ 16,00

DISEGNO 1

Considerando la misurazione (1) misura maxi ingombro, per ottenere la misura finita togliere a questa:

- avvolgibile -32 mm in larghezza
- avvolgibile +100 mm in altezza
- zanzariera -10 mm in larghezza
- zanzariera -2 mm in altezza

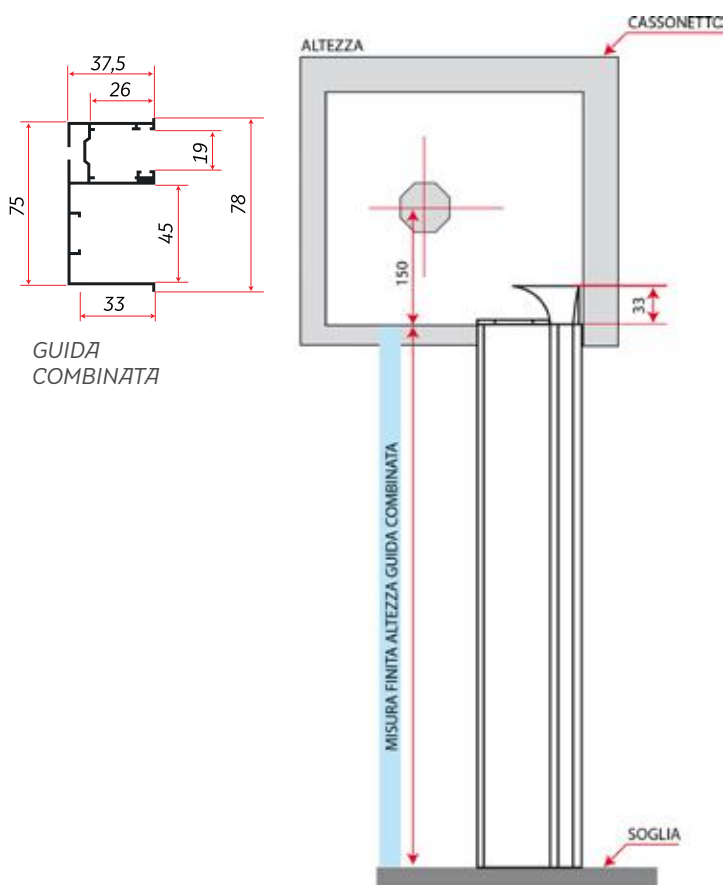

DISEGNO 2

Considerando la misurazione (2) misura luce guide, per ottenere la misura finita aggiungere a questa:

- avvolgibile +42 mm in larghezza
- avvolgibile +100 mm in altezza
- zanzariera +66 mm in larghezza
- zanzariera -2 mm in altezza

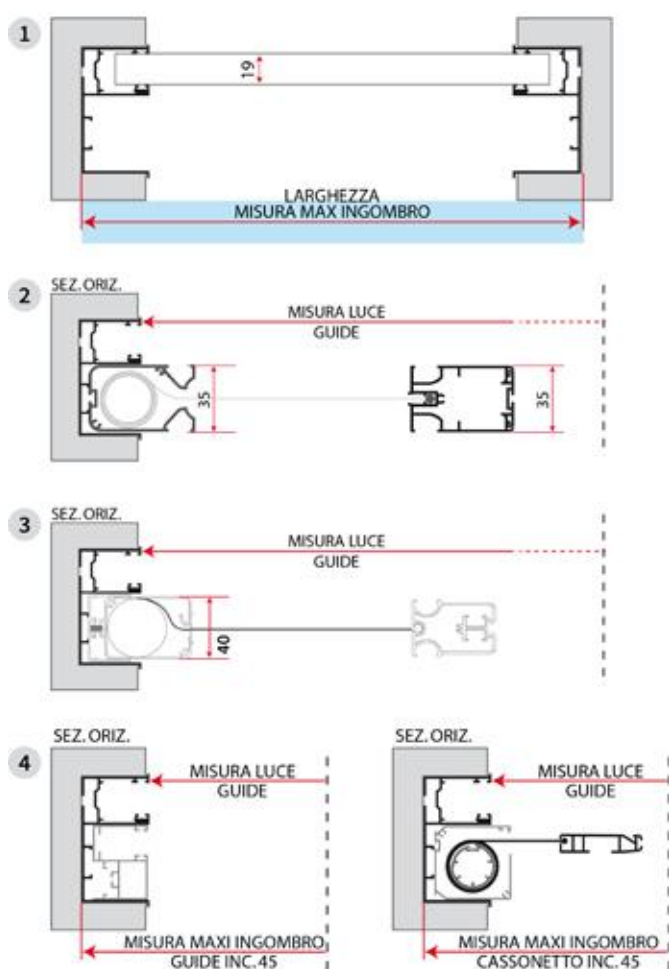

NB. La guida combinata Fusion è abbinabile con i modelli Free, Sintesi e Trixx

TINTE FUORI CARTELLA

Le maggiorazioni sono calcolate rispetto ai prezzi delle tinte RAL Base (TN).

NB. Nel calcolo dei pezzi ordinati, non possono essere sommati modelli differenti.
Contributo fisso € 150.00 TN e TR • € 100.00 Per TLV e TLS

RAL FUORI CARTELLA COLORI

N° Pezzi	Maggiorazione % sul prezzo al MQ
1/3	45 %
4/7	25 %
8/20	20 %
21 ed oltre	15 %

PUNTINATI/RUVIDI/BUGNATI/TNS

N° Pezzi	Maggiorazione % sul prezzo al MQ
1/3	55 %
4/7	35 %
8/20	30 %
21 ed oltre	25 %

FINTI LEGNO VERNICIATI

N° Pezzi	Maggiorazione % sul prezzo al MQ
1/3	105 %
4/7	75 %
8/20	65 %
21 ed oltre	55 %

FINTI LEGNO SUBLIMATI

N° Pezzi	Maggiorazione % sul prezzo al MQ
1/3	160 %
4/7	100 %
8/20	85 %
21 ed oltre	70 %

CLIENTE _____ DATA _____ FOGLIO N° _____
RAGIONE SOCIALE _____ INDIRIZZO _____ PARTITA IVA _____

_____**MODULO D'ORDINE ZANZARIERE**

Modello	N°pz.	Larghezza	Altezza	Colore	Misure luce o finite	Rallentatore	Riferimento

NOTE _____

Dichiaro di aver preso visione e di accettare le condizioni generali di vendita contenute nel presente listino e altresì di prestare consenso per il trattamento dei dati ai sensi della normativa sulla Privacy avendo preso visione dell'informativa contenuta nel listino stesso.

Firma _____

BATFLEX SRL

Sede Legale: Località Ponti della Selva SNC Paliano (FR) Italia

Tel.: +39 0775.53.36.91/0775.53.36.21

Fax: +39 0775.53.36.92

info@batflex.it - www.batflex.it

FOTOCOPIARE E INVIARE / fax 0775.53.36.92 - email info@batflex.it

CLIENTE _____ DATA _____ FOGLIO N° _____

RAGIONE SOCIALE _____ INDIRIZZO _____ PARTITA IVA _____

MODULO D'ORDINE ZANZARIERE VOLTEGGIO (ARGANO ZIP) / PIROETTA (MOTOR ZIP)

FISSAGGIO DEL CASSONETTO

Soffitto (di serie)

Frontale

Nelle versione Incas il fissaggio sarà sempre laterale

TIPO DI COMANDO

Ad argano

A motore senza radiocomando

A motore con radiocomando 1 canale

A motore con radiocomando 5 canali

A motore con radiocomando 10 canale

Telo o rete

Colore telo

Piedini per guide (di serie)

Staffe per cassonetto auto portante (opzionale)

QUANTITÀ	CASSONETTO		CASSONETTO INCAS		COMANDO (VISTA INTERNA)		LARGHEZZA	ALTEZZA	COLORE	RIF. CLIENTE
	90	105	84	105	SX	DX				
	90	105	84	105	SX	DX				
	90	105	84	105	SX	DX				
	90	105	84	105	SX	DX				
	90	105	84	105	SX	DX				
	90	105	84	105	SX	DX				
	90	105	84	105	SX	DX				
	90	105	84	105	SX	DX				

Attacco a soffitto

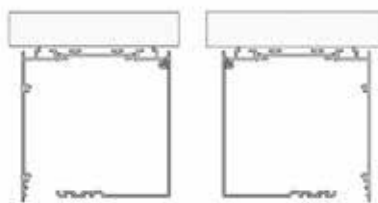
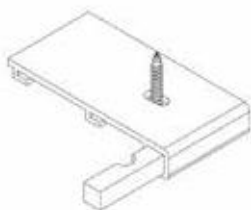

Attacco a parete



NOTE _____

Dichiaro di aver preso visione e di accettare le condizioni generali di vendita contenute nel presente listino e altresì di prestare consenso per il trattamento dei dati ai sensi della normativa sulla Privacy avendo preso visione dell'informativa contenuta nel listino stesso.

Firma _____

BATFLEX SRL

Sede Legale: Località Ponti della Selva SNC Paliano (FR) Italia

Tel.: +39 0775.53.36.91/0775.53.36.21

Fax: +39 0775.53.36.92

info@batflex.it - www.batflex.it



FOTOCOPIARE E INVIARE / fax 0775.53.36.92 - email info@batflex.it

CLIENTE _____ DATA _____ FOGLIO N° _____

RAGIONE SOCIALE _____ INDIRIZZO _____ PARTITA IVA _____

MODULO D'ORDINE ZANZARIERA EQUILIBRIO

Pezzi	Base	Altezza	Colore	n°Ante	Tipo	Telaio	Rete	Traversa

NOTE _____

Apertura con vista interna a spingere

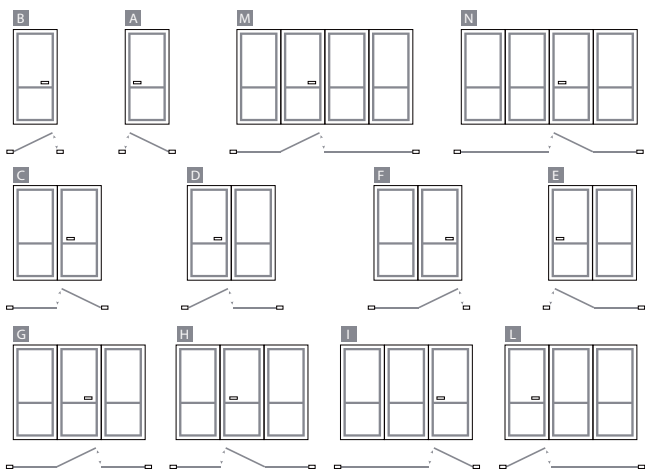

TIPOLOGIA TELAIO

- Z
- L

TIPOLOGIA ANTE

- Simmetrica
- Asimmetrica

TIPOLOGIA RETE

- Fibra
- Alluminio Argento
- Alluminio Antracite
- Altro _____

OPTIONAL

- Cerniere con Molla di Richiamo
- Telaio chiuso
- Paletti Prolungati

TIPOLOGIA TRAVERSA

- Centrale
- Decentrata H__Centro
- Doppia Traversa

Dichiaro di aver preso visione e di accettare le condizioni generali di vendita contenute nel presente listino e altresì di prestare consenso per il trattamento dei dati ai sensi della normativa sulla Privacy avendo preso visione dell'informativa contenuta nel listino stesso.

Firma _____

BATFLEX SRL

Sede Legale: Località Ponti della Selva SNC Paliano (FR) Italia
 Tel.: +39 0775.53.36.91/0775.53.36.21
 Fax: +39 0775.53.36.92
 info@batflex.it - www.batflex.it



FOTOCOPIARE E INVIARE / fax 0775.53.36.92 - email info@batflex.it

CLIENTE _____ DATA _____ FOGLIO N° _____

RAGIONE SOCIALE _____ INDIRIZZO _____ PARTITA IVA _____

MODULO D'ORDINE Z438P PROFILO ATTACCO FRONTALE

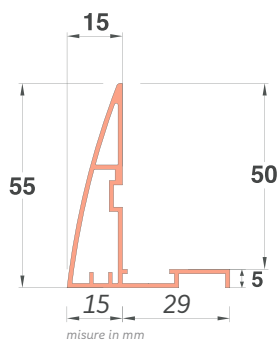

CODICE ARTICOLO Z438

- Ingombro massimo cassonetto 50 mm
- Possibilità di taglio a 90° o 45°
- Non disponibile per modello cordata

COME ORDINARE IL PRODOTTO A MISURA:

- Trasmittendo la Misura Luce H e L saranno maggiorate di 58 mm (29x2) in larghezza
- Trasmittendo la Misura Finita H e L saranno fornite con le stesse misure ordinate
- Il prodotto a misura viene fornito compreso di squadrette (ZF440) 2 o 4 pz a seconda dei lati ordinati.
- Il profilo in barre (Z438B) non comprende le squadrette (ZF440) che vanno ordinate a parte specificando la quantità necessaria.

1 lato

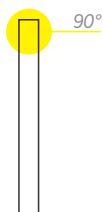

MISURE LUCE MISURE FINITA

PEZZI	MISURE	COLORE

3 lati

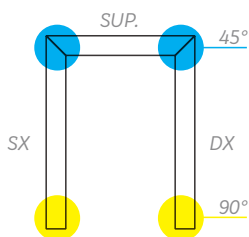

MISURE LUCE MISURE FINITA

PEZZI	LATO	MISURE	COLORE

4 lati

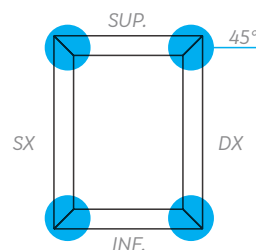

MISURE LUCE MISURE FINITA

PEZZI	LATO	MISURE	COLORE

COLORI DISPONIBILI: RAL 9010, RAL 9010 opaco, RAL 1013, RAL 8017, RAL 8017 opaco, Verde Raffaello, Grigio Raffaello, Marrone Raffaello, 338/8 R, Noce 102/70R, 317/70R, Renolit Chiaro, Renolit Scuro

CLIENTE _____ DATA _____ FOGLIO N° _____

RAGIONE SOCIALE _____ INDIRIZZO _____ PARTITA IVA _____

MODULO D'ORDINE EPLIX

Modello	N°pz.	Larghezza	Altezza	Col. profilo	Col. Tessuto	Tipologia tessuto		Riferimento
						oscurante <input type="checkbox"/>	filtrante <input type="checkbox"/>	
						oscurante <input type="checkbox"/>	filtrante <input type="checkbox"/>	
						oscurante <input type="checkbox"/>	filtrante <input type="checkbox"/>	
						oscurante <input type="checkbox"/>	filtrante <input type="checkbox"/>	
						oscurante <input type="checkbox"/>	filtrante <input type="checkbox"/>	
						oscurante <input type="checkbox"/>	filtrante <input type="checkbox"/>	
						oscurante <input type="checkbox"/>	filtrante <input type="checkbox"/>	
						oscurante <input type="checkbox"/>	filtrante <input type="checkbox"/>	
						oscurante <input type="checkbox"/>	filtrante <input type="checkbox"/>	
						oscurante <input type="checkbox"/>	filtrante <input type="checkbox"/>	
						oscurante <input type="checkbox"/>	filtrante <input type="checkbox"/>	
						oscurante <input type="checkbox"/>	filtrante <input type="checkbox"/>	
						oscurante <input type="checkbox"/>	filtrante <input type="checkbox"/>	
						oscurante <input type="checkbox"/>	filtrante <input type="checkbox"/>	

Indicare la misura del vetro, esclusa la guarnizione, LV e HV in mm.
La Eplix verrà fornita con sistema di chiusura rimovibile (velcro) nero, salvo diversa indicazione al momento dell'ordine.

Richiesta astina movimentazione cm _____

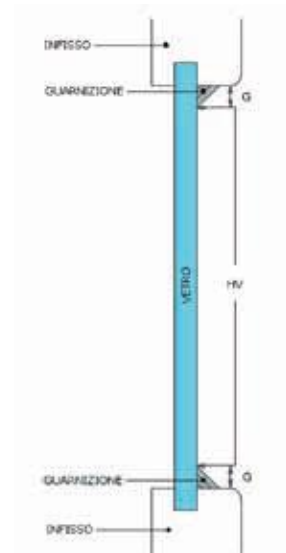
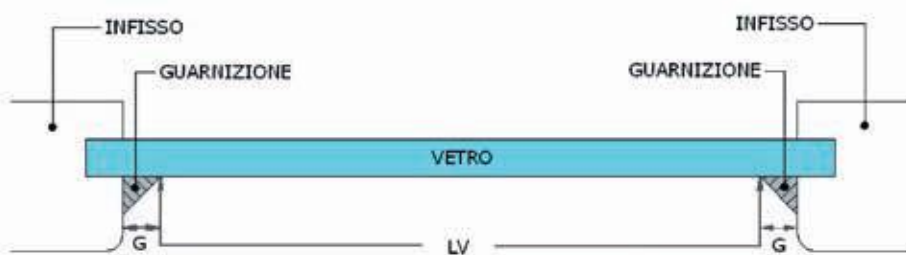

NOTE _____

Declaro di aver preso visione e di accettare le condizioni generali di vendita contenute nel presente listino e altresì di prestare consenso per il trattamento dei dati ai sensi della normativa sulla Privacy avendo preso visione dell'informativa contenuta nel listino stesso.

Firma _____

BATFLEX SRL

Sede Legale: Località Ponti della Selva SNC Paliano (FR) Italia
Tel.: +39 0775.53.36.91/0775.53.36.21
Fax: +39 0775.53.36.92
info@batflex.it - www.batflex.it





FOTOCOPIARE E INVIARE / fax 0775.53.36.92 - email info@batflex.it

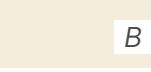

COLORI DISPONIBILI

	TN Tinta Ral						TNS Tinta Ral Speciale					TR Tinta Raffaello						TLV Tinta Legno Vern.				TLS Tinta Legno Sublimato							
	9010 Bianco	1013 Avorio	8017 Marrone	6005 Verde	3003 Rosso	7001 Grigio	9005 Nero opaco	9010 Bianco opaco	1013 Avorio opaco	8017 Marrone opaco	Bronzo Chiaro Vern.	Argento Anodizzato	Verde Raffaello	Marrone Raffaello	Grigio Raffaello	DR703 Ferro Micaceo	Rame Martellato	Bronzo Scuro Vern.	532 Ciliegio	510 Ezy Ciliegio	NH31 Effecta	WH30 Effecta White	102/70R Noce	317/70R Ciliegio	335/8R Douglas	310/70R Noce	Renolit scuro	Renolit chiaro	
Perfetta	●	●	●	●		●	●	●	●	●	●	●	●	●	●	●	●	●	●	●	●	●	●	●	●	●	●	●	
Assoluta	●	●	●	●		●	●	●	●	●	●	●	●	●	●	●	●	●	●	●	●	●	●	●	●	●	●	●	
Assist	●	●	●	●		●	●	●	●	●	●	●	●	●	●	●	●	●	●	●	●	●	●	●	●	●	●	●	
Cordata/Cordata Mag.	●	●	●	●		●	●	●	●	●	●	●	●	●	●	●	●	●	●	●	●	●	●	●	●	●	●	●	
Virata	●	●	●	●		●	●	●	●	●	●	●	●	●	●	●	●	●	●	●	●	●	●	●	●	●	●	●	
Virata +	●	●	●	●		●	●	●	●	●	●	●	●	●	●	●	●	●	●	●	●	●	●	●	●	●	●	●	
Sinfonia	●	●	●	●		●	●	●	●	●	●	●	●	●	●	●	●	●	●	●	●	●	●	●	●	●	●	●	
Sinfonia +	●	●	●	●		●	●	●	●	●	●	●	●	●	●	●	●	●	●	●	●	●	●	●	●	●	●	●	
Ingegno	●	●	●	●		●	●	●	●	●	●	●	●	●	●	●	●	●	●	●	●	●	●	●	●	●	●	●	
Semplice	●	●	●	●		●	●	●	●	●	●	●	●	●	●	●	●	●	●	●	●	●	●	●	●	●	●	●	
Genio	●	●	●	●		●	●	●	●	●	●	●	●	●	●	●	●	●	●	●	●	●	●	●	●	●	●	●	
Genio +	●	●	●	●		●	●	●	●	●	●	●	●	●	●	●	●	●	●	●	●	●	●	●	●	●	●	●	
Indole	●	●	●	●		●	●	●	●	●	●	●	●	●	●	●	●	●	●	●	●	●	●	●	●	●	●	●	
Indole +	●	●	●	●		●	●	●	●	●	●	●	●	●	●	●	●	●	●	●	●	●	●	●	●	●	●	●	
Sintesi	●	●							●	●	●						●	●								●	●	●	
Teorema	●	●							●	●	●						●	●								●	●	●	
Bolina	●	●							●	●	●						●	●								●	●	●	
Bolina +	●	●							●	●	●						●	●								●	●	●	
Armonia	●	●							●	●	●						●	●								●	●	●	
Armonia +	●	●							●	●	●						●	●								●	●	●	
Talea	●	●	●				●			●																			
Volteggio 90	●	●	●				●			●																			
Volteggio 105	●	●	●				●			●																			
Piroetta 90	●	●	●				●			●																			
Piroetta 105	●	●	●				●			●																			
Piroetta 150	●	●	●				●			●																			
Trixx	●	●	●	●			●	●		●	●	●	●	●	●	●	●	●		●	●	●	●	●	●	●	●	●	
Trixx doppia	●	●	●	●			●	●		●	●	●	●	●	●	●	●	●		●	●	●	●	●	●	●	●	●	
Arabesque M18	●	●	●	●			●		●	●	●	●	●	●	●	●	●	●		●	●	●	●	●	●	●	●	●	
Arabesque L18	●	●	●	●			●		●	●	●	●	●	●	●	●	●	●		●	●	●	●	●	●	●	●	●	
Arabesque LD18	●	●	●	●			●		●	●	●	●	●	●	●	●	●	●		●	●	●	●	●	●	●	●	●	
Plié verticale				●			●	●	●	●	●	●	●	●	●	●	●	●		●			●	●	●		●	●	
Plié 4L				●			●	●	●	●	●	●	●	●	●	●	●	●		●			●	●	●		●	●	
Plié centrale				●			●	●	●	●	●	●	●	●	●	●	●	●		●			●	●	●		●	●	
Plié bilaterale				●			●	●	●	●	●	●	●	●	●	●	●	●		●			●	●	●		●	●	
Plié doppia bil.				●			●	●	●	●	●	●	●	●	●	●	●	●		●			●	●	●		●	●	
Eplix Lat. / Vert.	Vedere pag. 61																												
Collage	●	●	●	●			●			●	●	●	●	●	●	●	●			●	●							●	
Agile VD	●	●	●	●			●			●			●	●											●			●	
Agile L	●	●	●	●			●			●			●	●										●				●	
Equilibrio	●	●	●	●			●			●	●	●	●	●	●	●	●		●	●			●	●				●	
Fusion	●	●						●	●	●			●	●														●	







TELI OSCURANTI

	A 500 Bianco
	B 510 Avorio
	C 526 Grigio
	D 533 Marrone/ Bianco
	E 530 Nero
	F 506 Senape

TELI FILTRANTI

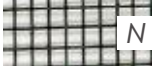
	G 351 Bianco
	H 355 Bianco Avana
	I 354 Bianco Grigio









RETI IN FIBRA

	L Fibra grigia
	M Tuffscreen nero
	N Fibra Nera
	P Rete alluminio
	Q Rete acciaio
	R Fibra Bianco Nera
	S Poll-Tex Antipolline

TESSUTO PANTHEON FILTRANTE

	65 Bianco
	78 Bordeaux
	98 Grigio chiaro
	99 Grigio scuro

RETI PLISSETTATE

	Arancio
	Avorio naturale
	Bianco naturale
	Blue Marine
	Grigio
	Marrone naturale
	Nero
	Nocciola
	Verde naturale

BATFLEX[®]
Zanzariere con maestria

Listino 2022
Zanzariere in Barre

KIT ASSEMBLAGGIO ZANZARIERE

	Codice	Descrizione	UM	Euro	CS
IL KIT Z051 COMPRENDE	Z051	KIT VERTICALE PERFETTA (M42)	PZ	€ 13,32	36
	Z052	Testata molla 42			
	Z053	Testata 42			
	Z054	Pattino mini			
	Z055	Boccola 42			
	Z056	Piedini di aggancio			
	Z057	Nappina			
	Z058	Stop 6x30			
	Z059	Viti 4x30			
	Z061	Maniglia			
	Z067	Viti testata 2,4x20			
	Z051 S	KIT VERTICALE PERFETTA SFUSO (M42 SFUSO)	PZ	€ 12,81	50
IL KIT Z021 COMPRENDE	Z021	KIT VERTICALE TELESCOPICO PERFETTA (M42C)	PZ	€ 14,00	36
	Z020	Cuffie telescopiche (cp)			
	Z023	Molle compensatrici (cp)			
	Z024	Testata molla telescopica			
	Z025	Testata telescopica			
	Z054	Pattino mini			
	Z055	Boccola 42			
	Z056	Piedini di aggancio			
	Z057	Nappina			
	Z058	Stop 6x30			
	Z059	Viti 4x30			
	Z061	Maniglia			
	Z067	Viti testata 2,4x20			
IL KIT Z069 COMPRENDE	Z069	KIT LATERALE VIRATA (L42)	PZ	€ 14,47	36
	Z052	Testata molla 42			
	Z053	Testata 42			
	Z055	Boccola 42			
	Z058	Stop 6x30			
	Z059	Viti 4x30			
	Z061	Maniglia			
	Z067	Viti testata 2,4x20			
	Z068	Viti tassello 2,4x12			
	Z070	Maniglia a scatto			
	Z071	Viti maniglia a scatto 3,5x95			
	Z072	Tassello			
	Z350	Cuscinetto + vite			
Z073	Pattino max				
	Z069 S	KIT LATERALE VIRATA SFUSO (L42 SFUSO)	PZ	€ 14,00	50

CONTINUA >

	Codice	Descrizione	UM	Euro	CS
IL KIT Z026 COMPRENDE	Z026	KIT LATERALE TELESCOPICO VIRATA (L42C)	PZ	€ 15,20	36
	Z022	Cuffie telescopiche (cp)			
	Z023	Molle compensatrici (cp)			
	Z024	Testata molla telescopica			
	Z025	Testata telescopica			
	Z055	Boccola 42			
	Z058	Stop 6x30			
	Z059	Viti 4x30			
	Z061	Maniglia			
	Z067	Viti testata 2,4x20			
	Z068	Viti tassello 2,4x12			
	Z070	Maniglia a scatto			
	Z071	Viti maniglia a scatto 3,5x95			
	Z072	Tassello			
Z350	Cuscinetto + vite				
Z073	Pattino max				
IL KIT Z080 COMPRENDE	Z080	KIT CATENA CORDATA (CAT42)	PZ	€ 14,55	36
	Z052	Testata molla 42 sx			
	Z083	Testata catena dx			
	Z054	Pattino mini			
	Z056	Piedini di aggancio			
	Z058	Stop 6x30			
	Z059	Viti 4x30			
	Z067	Viti testata 2,4x20			
	Z086	Puleggia guida catena			
	Z087	Bocchettone			
	Z088	Corona			
Z089	Pedale				
IL KIT Z080CM COMPRENDE	Z080CM	KIT CATENA CORDATA MAGNETICA	PZ	€ 16,96	36
	Z052	Testata molla 42 sx			
	Z083	Testata catena dx			
	Z054	Pattino mini			
	Z056CM	Piedino con lamierino stampato			
	Z058	Stop 6x30			
	Z059	Viti 4x30			
	Z03510	Vite zincata per magnete da 3,5x10			
	Z067	Viti testata 2,4x20			
	Z086	Puleggia guida catena			
	Z087	Bocchettone			
Z088	Corona				

CONTINUA >

	Codice	Descrizione	UM	Euro	CS
IL KIT Z062 COMPRENDE	Z062	KIT VERTICALE INGEGNO (M31)	PZ	€ 13,27	36
	Z063	Testata molla 31			
	Z064	Testata 31			
	Z054	Pattino mini			
	Z065	Boccola 31			
	Z056	Piedini di aggancio			
	Z057	Nappina			
	Z058	Stop 6x30			
	Z059	Viti 4x30			
	Z061	Maniglia			
Z067	Viti testata 2,4x20				
IL KIT Z050 COMPRENDE	Z050	KIT LATERALE GENIO (L31)	PZ	€ 14,46	36
	Z063	Testata molla 31			
	Z064	Testata 31			
	Z065	Boccola 31			
	Z058	Stop 6x30			
	Z059	Viti 4x30			
	Z061	Maniglia			
	Z067	Viti testata 2,4x20			
	Z068	Viti tassello 2,4x12			
	Z070	Maniglia a scatto			
	Z071	Viti maniglia a scatto 3,5x95			
	Z072	Tassello			
	Z350	Cuscinetto + vite			
Z073	Pattino max				
IL KIT Z100 COMPRENDE	Z100	KIT VERTICALE TALEA (E45)	PZ	€ 17,25	36
	Z101	Testata molla			
	Z102	Testata			
	Z054	Pattino mini			
	Z055	Boccola 42			
	Z057	Nappina			
	Z103	Piedini ad incastro			
	Z058	Stop 6x30			
	Z059	Viti 4x30			
	Z061	Maniglia			
	Z067	Viti testata 2,4x20			
Z104	Bottoni + viti				
IL KIT Z120 COMPRENDE	Z120	KIT VERTICALE SINTESI (INCM45)	PZ	€ 16,90	36
	Z101	Testata molla			
	Z102	Testata			
	Z054	Pattino mini			
	Z055	Boccola 42			
	Z074	Piedini per incasso			
	Z057	Nappina			
	Z059	Viti 4x30			
Z061	Maniglia				

CONTINUA >

	Codice	Descrizione	UM	Euro	CS
IL KIT Z130 COMPRENDE	Z130	KIT LATERALE BOLINA (INCL45)	PZ	€ 18,69	36
	Z101	Testata molla			
	Z102	Testata			
	Z055	Boccola 42			
	Z104	Bottoni + viti			
	Z074	Piedini per incasso			
	Z061	Maniglia			
	Z070	Maniglia a scatto			
	Z071	Viti maniglia a scatto 3,5x95			
	Z350	Cuscinetto + vite			
Z073	Pattino max				
IL KIT Z110 COMPRENDE	Z110	KIT APERTURA CENTRALE LD	PZ	€ 26,48	5
	Z111	Maniglia ld			
	Z112	Pattino forato			
	Z113	Forcella			
	Z114	Molla 6x40			
	Z118	Astine in pvc da cm 127			
	Z119	Giunto guida ap.Centrale (cp)			
IL KIT Z029 COMPRENDE	Z029	KIT ASSIST (MOTOR 42)	PZ	€ 491,47	1
	Z022	Tappo Assist (Motor 42)			
	Z022	Cuffia sx telescopica			
	Z024	Testa molla telescopica			
	Z023	Molla compensatrice			
	Z073MO	Pattino Assist (Motor 42)			
	Z056CM	Piedino con lamierino stampato			
	Z067	Viti testata 2,4x20			
	Z302MO	Tappo rinforzo barra maniglia Assist (Motor 42)			
	Z231MO	Zavorre zincate dal 15x4mm da 15cm			
DM16LE	Motore elettronico da Ø16				
ZMC305	Telecomando a 1 canale				
COMPR.	SISTEMA EASY BLOCK		PZ	€ 24,11	36
	Z030	Sistema Easy Block 37			
Z031	Sistema Easy Block 33				
COMPR.	SISTEMA EASY BLOCK REGOLABILE		PZ	€ 25,96	36
	Z032	Sistema Easy Block 37 regolabile			
	Z033	Sistema Easy Block 33 regolabile			

BARRE ZANZARIERE SISTEMA BATFLEX

Codice	Colore	Descrizione	UM	Euro	CS
TINTA RAL					
Z209	TN	Battuta riscontro con magnete neg./pos. inserito mt 5	PZ	€ 60,30	1
Z210	TN	Battuta riscontro senza magnete inserito mt 5	PZ	€ 37,50	1
Z205	TN	Cassonetto 31 mm con rete ad alta visibilità mt 6 (h rete 160 cm)	PZ	€ 255,40	8
Z230	TN	Cassonetto 42 mm con rete ad alta visibilità mt 6 (h rete 160)	PZ	€ 255,40	6
Z204	TN	Cassonetto 42 mm mt 6 (h rete 170 cm)	PZ	€ 238,60	6
Z212	TN	Cassonetto 42 mm mt 6 (h rete 260 cm)	PZ	€ 266,00	6
Z251	TN	Cassonetto 42 mm mt 6 con filtrante (h rete 163 cm)	PZ	€ 562,50	1
Z250	TN	Cassonetto 42 mm mt 6 con oscurante (h rete 183 cm)	PZ	€ 536,60	1
Z206	TN	Cassonetto 45 mm esterno mt 6 (h rete 170 cm)	PZ	€ 248,70	6
Z240	TN	Cassonetto 45 mm esterno mt 6 (h rete 260 cm)	PZ	€ 280,10	6
Z217	TN	Cassonetto 45 mm per incasso mt 6 (h rete 170 cm)	PZ	€ 251,30	6
Z218	TN	Cassonetto 45 mm per incasso mt 6 (h rete 260 cm)	PZ	€ 272,20	6
Z203SA	TN	Guida 21x22 mm con spazzolino antivento inserito mt 6	PZ	€ 62,00	1
Z203	TN	Guida 21x22 mm spazzolino inserito mt 6	PZ	€ 55,50	1
Z202	TN	Guida 21x37 mm spazzolino inserito mt 6	PZ	€ 57,00	24
Z202SA	TN	Guida 21x37mm con spazzolino antivento inserito mt 6	PZ	€ 64,50	24
Z219	TN	Guida 33x45 mm per incasso spazzolino inserito mt 6	PZ	€ 91,80	12
Z207	TN	Guida 45x37 mm per esterno spazzolino inserito mt 6	PZ	€ 79,70	12
ZF438	TN	Profilo di attacco frontale	M	€ 24,50	1
Z211	TN	Profilo telaio fisso 11x26 mm mt 6	PZ	€ 39,50	10
Z255	TN	Rinforzo per barra maniglia mt 4,80	PZ	€ 33,20	1
Z208	TN	Traversa 20x45 mm per esterno mt 6	PZ	€ 58,80	10
TINTA RAL SPECIALE					
Z209	TNS	Battuta riscontro con magnete neg./pos. inserito mt 5	PZ	€ 66,80	1
Z210	TNS	Battuta riscontro senza magnete inserito mt 5	PZ	€ 41,50	1
Z205	TNS	Cassonetto 31 mm con rete ad alta visibilità mt 6 (h rete 160 cm)	PZ	€ 266,40	8
Z230	TNS	Cassonetto 42 mm con rete ad alta visibilità mt 6 (h rete 160)	PZ	€ 266,40	6
Z204	TNS	Cassonetto 42 mm mt 6 (h rete 170 cm)	PZ	€ 250,10	6
Z212	TNS	Cassonetto 42 mm mt 6 (h rete 260 cm)	PZ	€ 283,90	6
Z251	TNS	Cassonetto 42 mm mt 6 con filtrante (h rete 163 cm)	PZ	€ 601,90	1
Z250	TNS	Cassonetto 42 mm mt 6 con oscurante (h rete 183 cm)	PZ	€ 574,20	1
Z206	TNS	Cassonetto 45 mm esterno mt 6 (h rete 170 cm)	PZ	€ 266,10	6
Z240	TNS	Cassonetto 45 mm esterno mt 6 (h rete 260 cm)	PZ	€ 294,10	6
Z217	TNS	Cassonetto 45 mm per incasso mt 6 (h rete 170 cm)	PZ	€ 268,90	6
Z218	TNS	Cassonetto 45 mm per incasso mt 6 (h rete 260 cm)	PZ	€ 291,30	6
Z203SA	TNS	Guida 21x22 mm con spazzolino antivento inserito mt 6	PZ	€ 66,20	1
Z203	TNS	Guida 21x22 mm spazzolino inserito mt 6	PZ	€ 59,20	1
Z202	TNS	Guida 21x37 mm spazzolino inserito mt 6	PZ	€ 60,80	24
Z202SA	TNS	Guida 21x37mm con spazzolino antivento inserito mt 6	PZ	€ 69,00	24
Z219	TNS	Guida 33x45 mm per incasso spazzolino inserito mt 6	PZ	€ 94,00	12
Z207	TNS	Guida 45x37 mm per esterno spazzolino inserito mt 6	PZ	€ 86,60	12
ZF438	TNS	Profilo di attacco frontale	M	€ 26,30	1
Z211	TNS	Profilo telaio fisso 11x26 mm mt 6	PZ	€ 42,20	10
Z255	TNS	Rinforzo per barra maniglia mt 4,80	PZ	€ 33,30	1
Z208	TNS	Traversa 20x45 mm per esterno mt 6	PZ	€ 63,00	10

CONTINUA >

TINTA RAFFAELLO

Z209	TR	Battuta riscontro con magnete neg./pos. inserito mt 5	PZ	€ 68,60	1
Z210	TR	Battuta riscontro senza magnete inserito mt 5	PZ	€ 43,00	1
Z205	TR	Cassonetto 31 mm con rete ad alta visibilità mt 6 (h rete 160 cm)	PZ	€ 272,10	8
Z230	TR	Cassonetto 42 mm con rete ad alta visibilità mt 6 (h rete 160)	PZ	€ 272,10	6
Z204	TR	Cassonetto 42 mm mt 6 (h rete 170 cm)	PZ	€ 256,60	6
Z212	TR	Cassonetto 42 mm mt 6 (h rete 260 cm)	PZ	€ 281,50	6
Z251	TR	Cassonetto 42 mm mt 6 con filtrante (h rete 163 cm)	PZ	€ 618,80	1
Z250	TR	Cassonetto 42 mm mt 6 con oscurante (h rete 183 cm)	PZ	€ 596,30	1
Z217	TR	Cassonetto 45 mm per incasso mt 6 (h rete 170 cm)	PZ	€ 255,20	6
Z218	TR	Cassonetto 45 mm per incasso mt 6 (h rete 260 cm)	PZ	€ 282,20	6
Z203SA	TR	Guida 21x22 mm con spazzolino antivento inserito mt 6	PZ	€ 69,40	1
Z203	TR	Guida 21x22 mm spazzolino inserito mt 6	PZ	€ 61,80	1
Z202	TR	Guida 21x37 mm spazzolino inserito mt 6	PZ	€ 63,40	24
Z202SA	TR	Guida 21x37mm con spazzolino antivento inserito mt 6	PZ	€ 70,90	24
Z219	TR	Guida 33x45 mm per incasso spazzolino inserito mt 6	PZ	€ 94,00	12
ZF438	TR	Profilo di attacco frontale	M	€ 27,40	1
Z211	TR	Profilo telaio fisso 11x26 mm mt 6	PZ	€ 43,00	10
Z255	TR	Rinforzo per barra maniglia mt 4,80	PZ	€ 36,00	10

TINTA LEGNO VERNICIATO

Codice	Colore	Descrizione	UM	Euro	CS
TINTA LEGNO VERNICIATO					
Z209	TLV	Battuta riscontro con magnete neg./pos. inserito mt 5	PZ	€ 89,60	1
Z210	TLV	Battuta riscontro senza magnete inserito mt 5	PZ	€ 56,00	1
Z205	TLV	Cassonetto 31 mm mt 6 (h rete 160 cm)	PZ	€ 325,80	8
Z230	TLV	Cassonetto 42 mm con rete ad alta visibilità mt 6 (h rete 160)	PZ	€ 325,80	6
Z204	TLV	Cassonetto 42 mm mt 6 (h rete 170 cm)	PZ	€ 308,80	6
Z212	TLV	Cassonetto 42 mm mt 6 (h rete 260 cm)	PZ	€ 334,90	6
Z251	TLV	Cassonetto 42 mm mt 6 con filtrante (h rete 163 cm)	PZ	€ 683,20	1
Z250	TLV	Cassonetto 42 mm mt 6 con oscurante (h rete 183 cm)	PZ	€ 660,30	1
Z203SA	TLV	Guida 21x22 mm con spazzolino antivento inserito mt 6	PZ	€ 91,50	1
Z203	TLV	Guida 21x22 mm spazzolino inserito mt 6	PZ	€ 83,50	1
Z202	TLV	Guida 21x37 mm spazzolino inserito mt 6	PZ	€ 85,80	24
Z202SA	TLV	Guida 21x37mm con spazzolino antivento inserito mt 6	PZ	€ 93,00	24
ZF438	TLV	Profilo di attacco frontale	M	€ 36,30	1
Z211	TLV	Profilo telaio fisso 11x26 mm mt 6	PZ	€ 53,50	10
Z255	TLV	Rinforzo per barra maniglia mt 4,80	PZ	€ 42,90	10

TINTA LEGNO SUBLIMATO

Z209	TLS	Battuta riscontro con magnete neg./pos. inserito mt 5	PZ	€ 104,00	1
Z210	TLS	Battuta riscontro senza magnete inserito mt 5	PZ	€ 67,00	1
Z205	TLS	Cassonetto 31 mm mt 6 (h rete 160 cm)	PZ	€ 348,20	8
Z230	TLS	Cassonetto 42 mm con rete ad alta visibilità mt 6 (h rete 160)	PZ	€ 348,20	6
Z204	TLS	Cassonetto 42 mm mt 6 (h rete 170 cm)	PZ	€ 327,50	6
Z212	TLS	Cassonetto 42 mm mt 6 (h rete 260 cm)	PZ	€ 357,00	6
Z251	TLS	Cassonetto 42 mm mt 6 con filtrante (h rete 163 cm)	PZ	€ 803,71	1
Z250	TLS	Cassonetto 42 mm mt 6 con oscurante (h rete 183 cm)	PZ	€ 783,70	1
Z217	TLS	Cassonetto 45 mm per incasso mt 6 (h rete 170 cm)	PZ	€ 345,60	6
Z218	TLS	Cassonetto 45 mm per incasso mt 6 (h rete 260 cm)	PZ	€ 385,80	6
Z203SA	TLS	Guida 21x22 mm con spazzolino antivento inserito mt 6	PZ	€ 113,40	1
Z203	TLS	Guida 21x22 mm spazzolino inserito mt 6	PZ	€ 103,40	1
Z202	TLS	Guida 21x37 mm spazzolino inserito mt 6	PZ	€ 104,00	24
Z202SA	TLS	Guida 21x37mm con spazzolino antivento inserito mt 6	PZ	€ 111,10	24
Z219	TLS	Guida 33x45 mm per incasso spazzolino inserito mt 6	PZ	€ 131,70	12
ZF438	TLS	Profilo di attacco frontale	M	€ 44,10	1
Z211	TLS	Profilo telaio fisso	PZ	€ 53,60	1
Z255	TLS	Rinforzo per barra maniglia mt 4,80	PZ	€ 61,80	10

BARRE MATERIALE GREZZO ZANZARIERE SISTEMA BATFLEX

Codice	Colore	Descrizione	UM	Euro	CS
Z201	GR	Barra maniglia mt 6	PZ	€ 43,80	1
Z202	GR	Guida 21x37 mm senza spazzolino mt 6	PZ	€ 41,40	1
Z203	GR	Guida 21x22 mm senza spazzolino mt 6	PZ	€ 39,10	1
Z204	GR	Cassonetto 42 mm mt 6 (senza rete)	PZ	€ 73,70	1
Z205	GR	Cassonetto 31 mm mt 6 (senza rete)	PZ	€ 67,00	1
Z206	GR	Cassonetto 45 mm esterno mt 6 (senza rete)	PZ	€ 74,10	1
Z207	GR	Guida 45x37 mm per esterno senza spazzolino mt 6	PZ	€ 70,50	1
Z208	GR	Traversa 20x45 mm per esterno mt 6	PZ	€ 49,40	1
Z210	GR	Battuta riscontro senza magnete mt 5	PZ	€ 26,10	1
Z211	GR	Profilo telaio fisso 11x26 mm mt 6	PZ	€ 34,50	1
Z217	GR	Cassonetto 45 mm per incasso mt 6 (senza rete)	PZ	€ 69,00	1
Z219	GR	Guida 33x45 mm per incasso senza spazzolino mt 6	PZ	€ 71,10	1
Z255	GR	Rinforzo per barra maniglia mt 4,80	PZ	€ 35,50	1
ZF438	GR	Profilo di attacco frontale	M	€ 23,60	1

BARRE ZANZARIERE SISTEMA A BATTENTE EQUILIBRIO (ANTAFLEX)

Codice	Colore	Descrizione	UM	Euro
TINTA RAL				
Z150	TN	Profilo anta mt 6,50	M	€ 16,50
Z151	TN	Copri filo anta mt 6,50	M	€ 6,00
Z152	TN	Traversa centrale mt 6	M	€ 10,80
Z153	TN	Copri traversa mt 6	M	€ 6,00
Z154	TN	Telaio a Z mt 6	M	€ 15,00
Z155	TN	Telaio a L mt 6	M	€ 15,00
Z156	TN	Compensatore telaio a L mt 4,90	M	€ 8,00
Z157	TN	Battuta centrale mt 4,80	M	€ 8,00

TINTA RAL SPECIALE

Z150	TNS	Profilo anta mt 6,50	M	€ 17,20
Z151	TNS	Copri filo anta mt 6,50	M	€ 6,20
Z152	TNS	Traversa centrale mt 6	M	€ 11,10
Z153	TNS	Copri traversa mt 6	M	€ 6,20
Z154	TNS	Telaio a Z mt 6	M	€ 15,50
Z155	TNS	Telaio a L mt 6	M	€ 15,50
Z156	TNS	Compensatore telaio a L mt 4,90	M	€ 8,50
Z157	TNS	Battuta centrale mt 4,80	M	€ 8,50

BARRE ZANZARIERE SISTEMA A BATTENTE EQUILIBRIO (ANTAFLEX)

Codice	Colore	Descrizione	UM	Euro
TINTA RAFFAELLO				
Z150	TR	Profilo anta mt 6,50	M	€ 17,30
Z151	TR	Copri filo anta mt 6,50	M	€ 6,30
Z152	TR	Traversa centrale mt 6	M	€ 11,30
Z153	TR	Copri traversa mt 6	M	€ 6,30
Z154	TR	Telaio a Z mt 6	M	€ 15,80
Z155	TR	Telaio a L mt 6	M	€ 15,80
Z156	TR	Compensatore telaio a L mt 4,90	M	€ 8,40
Z157	TR	Battuta centrale mt 4,80	M	€ 8,40

TINTA LEGNO VERNICIATO

Z150	TLV	Profilo anta mt 6,50	M	€ 23,60
Z151	TLV	Copri filo anta mt 6,50	M	€ 8,80
Z152	TLV	Traversa centrale mt 6	M	€ 18,10
Z153	TLV	Copri traversa mt 6	M	€ 9,90
Z154	TLV	Telaio a Z mt 6	M	€ 24,90
Z155	TLV	Telaio a L mt 6	M	€ 24,90
Z156	TLV	Compensatore telaio a L mt 4,90	M	€ 12,00
Z157	TLV	Battuta centrale mt 4,80	M	€ 12,00

TINTA LEGNO SUBLIMATO

Z150	TLS	Profilo anta mt 6,50	M	€ 25,60
Z151	TLS	Copri filo anta mt 6,50	M	€ 10,80
Z152	TLS	Traversa centrale mt 6	M	€ 18,90
Z153	TLS	Copri traversa mt 6	M	€ 10,60
Z154	TLS	Telaio a Z mt 6	M	€ 26,90
Z155	TLS	Telaio a L mt 6	M	€ 26,90
Z156	TLS	Compensatore telaio a L mt	M	€ 15,00
Z157	TLS	Battuta centrale mt 4,80	M	€ 15,00

BARRE MATERIALE GREZZO EQUILIBRIO (ANTAFLEX)

Z150	GR	Profilo anta mt 6,50	M	€ 14,20
Z151	GR	Copri filo anta mt 6,50	M	€ 4,60
Z152	GR	Traversa centrale mt 6	M	€ 9,40
Z153	GR	Copri traversa mt 6	M	€ 5,10
Z154	GR	Telaio a Z mt 6	M	€ 13,00
Z155	GR	Telaio a L mt 6	M	€ 13,00
Z156	GR	Compensatore telaio a L mt 4,90	M	€ 6,20
Z157	GR	Battuta centrale mt 4,80	M	€ 6,40

BARRE SISTEMA TRIXX

Codice	Descrizione	UM	Euro	CS
KIT TRIXX				
ZT102	Testata superiore DX (1 / kit)	PZ		
ZT121	Boccola (1 / kit)	PZ		
ZT100	Testata inf. con molla + tubo + boccola (1 / kit)	PZ		
ZT105	Snodo attacco guida superiore (1 / kit)	PZ		
ZT103	Scivolo superiore (1 / kit)	PZ		
ZT105	Scivolo inferiore (1 / kit)	PZ		
ZT108	Ferma guida (1 / kit)	PZ		
ZT101	Cuffia compensatrice (2 / kit)	PZ		
ZT109	Aggancio cassonetto (6 / kit)	PZ		
ZT107	Tirante filo (2 / kit)	PZ		
ZT122	Molla tirante filo (2 / kit)	PZ		
ZT106	Passafilo (1 / kit)	PZ		
ZT120 DX	Carrello destro L.120 (c.f. 50 pz)(pz. 60 x L.120)	PZ		
ZT120 SX	Carrello sinistro L.120 (c.f. 50 pz)(pz. 60 x L.120)	PZ		
ZT119 DX	Maglia iniziale a V DX (1 / kit)	PZ		
ZT119 SX	Maglia iniziale a V SX (1 / kit)	PZ		
ZT116	Vite 3x25 nera (2/kit) (C.S. 200 pz)	PZ		
Z059	Vite 3x30 zincata nera testa piana (4/kit) (C.S. 400 pz)	PZ		
ZTKIT			€ 88,00	

ACCESSORI A RICHIESTA

ZT111	Filo (5 m per W.120*H.240)(500m /RT)	M	€ 0,58	1RT
ZT124	Grano inox M5x4 (1 / kit)	PZ	€ 0,35	500
ZT117	Grano inox M5x6 (5 / kit)	PZ	€ 0,35	1000
ZT118	Grano inox M5x10 (6 / kit)	PZ	€ 0,35	1000
ZT112	Magnete bipolare 1 anta "Trixx" (120 m) (H*2)	M	€ 2,00	1RT
ZT113	Magnete bipolare 2 ante "Trixx" (120 m) (H*2)	M	€ 2,20	1RT
ZT110	Coppia giunzione guida 2 ante	CP	€ 12,00	20
Z017T	Spazzolino 48x750	M	€ 0,56	1RT
ZT114	Biadesivo 25 mm x 60 m per guida inferiore	M	€ 1,35	1RT
ZT123	Kit di fissaggio (8 fischer+ 8 viti 4x30)(1 / kit)	PZ	€ 2,50	1
ZT127	Cuscinetto a sfera per scorrimento Trixx	PZ	€ 3,65	100
ZT126	Paletto 2 ante per Trixx	PZ	€ 10,90	10
ZT125 SX	Carrello Trixx sinistro da 20 cm	PZ	€ 6,20	50
ZT129	Paletto inferiore con piastra grigia	PZ	€ 12,30	10
ZT125 DX	Carrello Trixx destro da 20 cm	PZ	€ 6,20	50

RULLI CON RETE TRIXX

R104	Rullo Ø19,5 rete grigia (L.160*H.240 cm)	PZ	€ 55,70	1
R108	Rullo Ø19,5 rete grigia (L.160*H.270 cm)	PZ	€ 62,00	1



PROFILI TRIXX (Prezzi netti)

Codice	Descrizione	UM	GR	TN	TR	TLS	CS
ZT7838	Cassonetto (L. 485 cm)	M	•	•	•	•	1
ZT7839	Barramaniglia (L. 470 cm)	M	•	•	•	•	1
ZT7837	Riscontro (L. 480 cm) (H*2)	M	•	•	•	•	1
ZT7842	Compensatore (L. 500 cm)	M	•	•	•	•	1
ZT7841	Guida superiore (L. 440 cm)	M	•	•	•	•	1

N.B.: i prezzi dei profili Trixx sono suscettibili a variazioni dovute a quotazioni di mercato. La ditta Batflex Srl si riserva il diritto di aggiornarli senza preavviso.

PROFILO GUIDA INFERIORE

Codice	Descrizione	UM	Euro	CS
ZT7840	Guida inferiore verniciata argento (L. 470 cm)	M	€ 5,90	1

COMPONENTI ASSEMBLAGGIO ZANZARIERE BATFLEX

Codice	Descrizione	UM	Euro	CS
Z084	Anello catena mt 2,60	PZ	€ 6,40	15
Z085	Anello catena mt 5,20	PZ	€ 7,80	15
Z105	Angoli traversa per zanzariera esterna Talea (E45)	CP	€ 4,00	1
Z013	Catena a rotolo (mt 250)	PZ	€ 199,30	1 RT
Z117	Fermo apertura centrale	PZ	€ 0,88	10
Z014	Giunzione catena	PZ	€ 0,50	100
Z121S	Kit compensatori attacco frontale	PZ	€ 41,00	1
Z010B	Magnete bipolare a rotolo (mt 120)	M	€ 1,74	120
Z058	Nappina prolungata	PZ	€ 1,35	1
Z015	Piedino regolabile	CP	€ 3,30	25
Z250	Placca compensatrice per cassonetto Sintesi (INCM45) - Bolina (INCL45) - Armonia (INCLD45)	PZ	€ 7,40	1
Z251	Placca compensatrice per guida e/o battuta Sintesi (INCM45) - Bolina (INCL45) - Armonia (INCLD45)	PZ	€ 7,40	1
Z351L	Rallentatore per zanzariera laterale da 31 mm	PZ	€ 13,00	100
Z213L	Rallentatore per zanzariera laterale da 42-45 mm	PZ	€ 13,00	100
Z351V	Rallentatore per zanzariera verticale da 31 mm	PZ	€ 13,00	100
Z213V	Rallentatore per zanzariera verticale da 42-45 mm	PZ	€ 13,00	100
Z009	Spazzolino 48x1100 mm a rotolo (x barra maniglia) (500m)	M	€ 0,50	1 RT
Z017	Spazzolino 48x800 mm a rotolo (x guide basse) (500m)	M	€ 0,40	1 RT
Z012	Spazzolino 48x900 mm a rotolo (x guide alte) (600m)	M	€ 0,46	1 RT
Z005	Spazzolino antivento 48x1250 mm a rotolo 45° (200m)	M	€ 0,90	1 RT
Z216	Spia apri spazzolino	PZ	€ 1,25	5
ZF440	Squadretta profilo di attacco frontale	CP	€ 1,90	1
Z066	Supporto a scatto per 31 mm	PZ	€ 0,70	100
Z060	Supporto a scatto per 42 mm	PZ	€ 0,75	100
Z302	Tappo per profilo di rinforzo barra maniglia	PZ	€ 0,60	50
Z082	Zavorra zincata completa di guscio	PZ	€ 7,90	36
ZAZ231CM	Zavorre zincate dal 15x4 mm	PZ	€ 5,30	50
ZMAGT614	Magnete tondo per Cordata Magnetica 6x14 mm	PZ	€ 3,40	72

RULLI CON RETE

Z001	Rullo con rete saldata bianca o nera mt 6 h 150 per cassonetto da 42 mm	PZ	€ 164,20	1
Z002	Rullo con rete saldata a righe bianco-nero mt 6 h 160 per cassonetto da 42 mm	PZ	€ 208,94	1
Z003	Rullo con filtrante saldato mt 6 h 163 per cassonetto 42/45 mm	PZ	€ 481,90	1
Z004	Rullo con oscurante saldato mt 6 h 183 per cassonetto 42/45 mm	PZ	€ 428,36	1
Z006	Rullo con rete saldata mt 6 h 260 per cassonetto 42/45 mm	PZ	€ 130,50	1
Z007	Rullo con rete saldata mt 6 h 175 per cassonetto 42/45 mm	PZ	€ 108,70	12
Z008	Rullo con rete saldata ad alta visibilità mt 6 h 160 per cassonetto 31 mm	PZ	€ 124,60	1
Z040	Rullo con rete ad alta visibilità mt 7 h 160 per cassonetto 42 mm	PZ	€ 128,40	1

COMPONENTI ASSEMBLAGGIO ZANZARIERE A SCHERMO FISSO COLLAGE (F11)

Codice	Descrizione	UM	Euro	CS
Z300	Attacco a muro	PZ	€ 1,50	1
Z301C	Giunti a scomparsa per traversa centrale colorati colori: 9010 Bianco - 1013 Avorio - 8017 Marrone	CP	€ 1,95	50
Z301	Giunti a scomparsa per traversa centrale neri	CP	€ 1,70	50
Z010B	Magnete bipolare 7.8x5.7 a rotolo (mt 120)	M	€ 1,73	1 RT
Z011M	Magnete maggiorato a rotolo (mt 120)	M	€ 2,78	1 RT
Z215CO	Squadretta a L colorata colori: 9010 Bianco - 1013 Avorio - 8017 Marrone	PZ	€ 0,66	200
Z215	Squadretta a L nera	PZ	€ 0,65	200
Z016/100	Tondino blocca rete in gomma a rotolo (mt 100)	PZ	€ 82,20	1 RT
Z016/250	Tondino blocca rete in gomma a rotolo (mt 250)	PZ	€ 171,80	1 RT

COMPONENTI ASSEMBLAGGIO ZANZARIERE EQUILIBRIO (ANTAFLEX)

Codice	Descrizione	UM	Euro	CS
Z143	Cerniera in alluminio colorata colori: 9010 Bianco - 1013 Avorio - 8017 Marrone	PZ	€ 5,70	1
A304	Cerniera con molla di richiamo nera	PZ	€ 20,50	100
Z149	Cerniera in pvc	PZ	€ 6,20	100
Z158	Cerniera saloon	CP	€ 184,00	100
Z142	Compensatore fuori squadra telaio	PZ	€ 0,80	1
Z148	Paletti superiore e inferiore	CP	€ 7,70	1
A306	Paletti prolungati	CP	€ 21,90	1
Z146	Pomello	PZ	€ 6,35	1
Z235	Spazzolino 48x650 a rotolo (550m)	M	€ 0,72	1
Z144	Squadretta anta	PZ	€ 2,20	1
Z141	Squadretta telaio	PZ	€ 2,20	1
Z016/100	Tondino blocca rete in gomma a rotolo (mt 100)	PZ	€ 82,20	1 RT
Z016/250	Tondino blocca rete in gomma a rotolo (mt 250)	PZ	€ 171,80	1 RT
Z147	Viti fissaggio cerniera	PZ	€ 0,52	1
Z145	Viti fissaggio traversa (4.2x60)	PZ	€ 0,70	1
Z159	Magnete a rotolo (mt 120)	M	€ 1,73	1 RT

RETI PER ASSEMBLAGGIO ZANZARIERE COLLAGE (F11) E EQUILIBRIO (ANTAFLEX)

Codice	Descrizione	UM	Euro	CS
Z240	Rete in acciaio a rotolo 30 ml dimensioni H: 120 - 160 - 180	MQ	€ 49,50	1 RT
Z239	Rete in alluminio antracite 18/16 a rotolo 30 ml dimensioni H: 70 - 80 - 90 - 100 - 120 - 150	MQ	€ 9,70	1 RT
Z238	Rete in alluminio argento 18/16 a rotolo 30 ml dimensioni H: 70 - 80 - 90 - 100 - 120 - 150	MQ	€ 9,50	1 RT
Z309B	Rete in fibra grigia a rotolo da 100 ml dimensioni H: 170 - 260	MQ	€ 6,65	1 RT
Z309	Rete in fibra grigia a rotolo da 30 ml dimensioni H: 60 - 80 - 100 - 120 - 150 - 160	MQ	€ 6,00	1 RT
Z310	Rete tuffscreen nera a rotolo da 30 ml dimensioni H: 122	MQ	€ 21,50	1 RT



BATFLEX[®]

Zanzariere con maestria



COLORI DISPONIBILI

	TN Tinta Ral						TNS Tinta Ral Speciale					TR Tinta Raffaello						TLV Tinta Legno Vern.				TLS Tinta Legno Sublimato							
	9010 Bianco	1013 Avorio	8017 Marrone	6005 Verde	3003 Rosso	7001 Grigio	9005 Nero opaco	9010 Bianco opaco	1013 Avorio opaco	8017 Marrone opaco	Bronzo Chiaro Vern.	Argento Anodizzato	Verde Raffaello	Marrone Raffaello	Grigio Raffaello	DR703 Ferro Micaceo	Rame Martellato	Bronzo Scuro Vern.	532 Ciliegio	510 Ezy Ciliegio	NH31 Effecta	WH30 Effecta White	102/70R Noce	317/70R Ciliegio	335/8R Douglas	310/70R Noce	Renolit scuro	Renolit chiaro	
Perfetta	●	●	●	●		●	●	●	●	●	●	●	●	●	●	●	●	●	●	●	●	●	●	●	●	●	●	●	
Assoluta	●	●	●	●		●	●	●	●	●	●	●	●	●	●	●	●	●	●	●	●	●	●	●	●	●	●	●	
Assist	●	●	●	●		●	●	●	●	●	●	●	●	●	●	●	●	●	●	●	●	●	●	●	●	●	●	●	
Cordata	●	●	●	●		●	●	●	●	●	●	●	●	●	●	●	●	●	●	●	●	●	●	●	●	●	●	●	
Virata	●	●	●	●		●	●	●	●	●	●	●	●	●	●	●	●	●	●	●	●	●	●	●	●	●	●	●	
Virata +	●	●	●	●		●	●	●	●	●	●	●	●	●	●	●	●	●	●	●	●	●	●	●	●	●	●	●	
Sinfonia	●	●	●	●		●	●	●	●	●	●	●	●	●	●	●	●	●	●	●	●	●	●	●	●	●	●	●	
Sinfonia +	●	●	●	●		●	●	●	●	●	●	●	●	●	●	●	●	●	●	●	●	●	●	●	●	●	●	●	
Ingegno	●	●	●	●			●			●	●	●	●	●					●	●	●	●							
Semplice	●	●	●	●			●			●	●	●	●	●					●	●	●	●							
Genio	●	●	●	●			●			●	●	●	●	●					●	●	●	●							
Genio +	●	●	●	●			●			●	●	●	●	●					●	●	●	●							
Indole	●	●	●	●			●			●	●	●	●	●			●	●	●	●	●	●							
Indole +	●	●	●	●			●			●	●	●	●	●			●	●	●	●	●	●							
Sintesi	●	●							●	●	●						●									●	●		
Teorema	●	●							●	●	●						●									●	●		
Bolina	●	●							●	●	●						●									●	●		
Bolina +	●	●							●	●	●						●									●	●		
Armonia	●	●							●	●	●						●									●	●		
Armonia +	●	●							●	●	●						●									●	●		
Talea	●	●	●				●			●																			
Volteggio 90	●	●	●				●			●																			
Volteggio 105	●	●	●				●			●																			
Piroetta 90	●	●	●				●			●																			
Piroetta 105	●	●	●				●			●																			
Piroetta 150	●	●	●				●			●																			
Trixx	●	●	●	●			●	●		●	●	●	●	●	●	●	●	●	●	●	●	●	●	●	●	●	●	●	
Trixx doppia	●	●	●	●			●	●		●	●	●	●	●	●	●	●	●	●	●	●	●	●	●	●	●	●	●	
Arabesque M18	●	●	●	●			●		●	●	●	●	●	●	●	●	●	●	●	●	●	●	●	●	●	●	●	●	
Arabesque L18	●	●	●	●			●		●	●	●	●	●	●	●	●	●	●	●	●	●	●	●	●	●	●	●	●	
Arabesque LD18	●	●	●	●			●		●	●	●	●	●	●	●	●	●	●	●	●	●	●	●	●	●	●	●	●	
Plié verticale				●			●	●	●	●	●	●	●	●	●	●	●	●	●	●	●	●	●	●	●	●	●	●	
Plié 4L				●			●	●	●	●	●	●	●	●	●	●	●	●	●	●	●	●	●	●	●	●	●	●	
Plié centrale				●			●	●	●	●	●	●	●	●	●	●	●	●	●	●	●	●	●	●	●	●	●	●	
Plié bilaterale				●			●	●	●	●	●	●	●	●	●	●	●	●	●	●	●	●	●	●	●	●	●	●	
Plié doppia bil.				●			●	●	●	●	●	●	●	●	●	●	●	●	●	●	●	●	●	●	●	●	●	●	
Eplix Lat. / Vert.	Vedere pag. 58																												
Collage	●	●	●	●			●			●	●	●	●	●	●	●	●			●	●							●	
Agile VD	●	●	●	●			●			●			●	●										●				●	
Agile L	●	●	●	●			●			●			●	●										●				●	
Equilibrio	●	●	●	●			●			●	●	●	●	●	●	●	●			●	●		●	●				●	
Fusion	●	●						●	●	●			●	●														●	







TELI OSCURANTI

	A 500 Bianco
	B 510 Avorio
	C 526 Grigio
	D 533 Marrone/ Bianco
	E 530 Nero
	F 506 Senape

TELI FILTRANTI

	G 351 Bianco
	H 355 Bianco Avana
	I 354 Bianco Grigio









RETI IN FIBRA

	L Fibra grigia
	M Tuffscreen nero
	N Fibra Nera
	P Rete alluminio
	Q Rete acciaio
	R Fibra Bianco Nera
	S Poll-Tex Antipolline

TESSUTO PANTHEON FILTRANTE

	65 Bianco
	78 Bordeaux
	98 Grigio chiaro
	99 Grigio scuro

RETI PLISSETTATE

	Arancio
	Avorio naturale
	Bianco naturale
	Blue Marine
	Grigio
	Marrone naturale
	Nero
	Nocciola
	Verde naturale

INFORMAZIONI TECNICHE

PRECARICA MOLLA PER CASSONETTI

	Ingegno (M31)	Genio (L31) Indole (LD31) Virata (L42)
LARGHEZZA	50	5 (molla 32 cm) 17
	60	10 17
	70	12 17
	80	13 17
	90	14 17
	100	15 17
	110	17 17
	120	17 17
	130	18 17
	140	19 17
	150	19 17
	160	21 17
	170	21 17

Per i modelli con rallentatore + 2 giri molla dalla tabella sopra indicata.

PRECARICA MOLLA PER CASSONETTI

	Perfetta (M42) Talea (E45) Cordata (CAT42) Sintesi (M45INC)	Sinfonia (LD42) Bolina (INCL45) Armonia (INCLD45) Virata (L42)
LARGHEZZA	50	3 (molla 32 cm) 15
	60	8 15
	70	10 15
	80	11 15
	90	12 15
	100	13 15
	110	15 15
	120	15 15
	130	16 15
	140	17 15
	150	17 15
	160	19 15
	170	19 15

Per i modelli con rallentatore + 2 giri molla dalla tabella sopra indicata.

DISTINTA DI TAGLIO PER CASSONETTI E GUIDE

Descrizione	Codice	mm	
Cassonetto e barramaniglia	Perfetta (M42) - Virata (L42) - Sinfonia (LD42)	-16	
	Ingegno (M31) - Genio (L31) - LD31(Indole)	-16	
	Cordata (CAT42)	-19	
	Talea (E45)	-22	
	Sintesi (INCM45) - Bolina (INCL45) - Armonia (INCLD45)	-18	
Cuffie compensatrici	Perfetta (M42) - Virata (L42)	-50	
Guide fissaggio con supporto a scatto	Perfetta (M42) - Cordata (CAT42)	-45	
	Ingegno (M31)	-55	
	Virata (L42)	-50	
	Genio (L31)	18	
Guide fissaggio senza supporto a scatto	Perfetta (M42) - Cordata (CAT42)	-45	
	Ingegno (M31)	-40	
	Virata (L42)	-50	
	Genio (L31)	-45	
	Sinfonia (LD42)	-90	
Guide Talea (E45)	con traversa	-55	
	senza traversa	-47	
Traversa	Talea (E45)	-50	
Rinforzo per barramaniglia	Genio (L31) - Virata (L42) / Indole (LD31) - Sinfonia (LD42)	-10,8	
	Bolina (INCL45) - Armonia (INCLD45)	-11	
Guida 33x45 inc	Sintesi (INCM45)	-4,8	
	Bolina (INCL45)	-4,5	
	Armonia (INCLD45)	-9	
		dividere in 2	
	BATTUTA	-3,5	
Guida 21x22	Bolina (INCL45)	-7,2	
	Armonia (INCLD45)	-9	
		dividere in 2	
Astine apertura centrale	Sinfonia (LD42)	Forare a 5 mm con punta da 5	-190
	Indole (LD31)		-190
	Armonia (INCLD45)		dividere in 2
Telaio profilo fisso		-60	
Barramaniglia con sistema Easy Block	Perfetta (M42) - Ingegno (M31) - Sintesi (INCM45)	-55	

Equilibrio (Antaflex)

Descrizione		1 anta	2 ante	3 ante
Profilo telaio a Z	H	+1 cm	+1 cm	+1 cm
	L	+2 cm	+2 cm	+2 cm
Profilo anta	H	+3,2 cm	+3,2 cm	+3,2 cm
	L	+5,2 cm	+5,6 cm	-6 cm
Battuta centrale	H	-1,8 cm		

Minime misure realizzabili

Articolo	Dimensione	Giri
Perfetta (M42) / Talea (E45) / 45INC*	L35XH145	5 (molla corta)
Cordata (CAT42) / Talea (E45)	L45XH175	7 (molla corta)
Ingegno (M31)	L35XH100	5 (molla corta)
Ingegno (M31)	L45XH150	7 (molla corta)
Perfetta (M42) / Ingegno (M31)	L55XH175	(con rallentatore)
Cordata Magnetica	L60XH40	7 (molla corta)

Come acquisire le misure

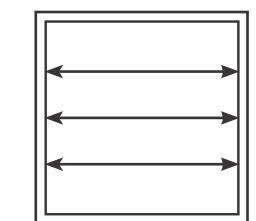

Acquisire n° 3 misure in senso orizzontale e comunicare la più piccola.

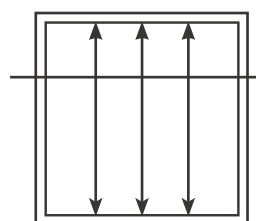

Acquisire n° 3 misure in senso verticale e comunicare la più piccola.

BATFLEX[®]
Zanzariere con maestria



Distinta Base

DISTINTA BASE

PERFETTA (M42)		Listino a Misura	Pag. 8
Codice	Descrizione	Listino in Barre	
Z051	KIT VERTICALE PERFETTA (M42)	Pag.	84
+ Z021	KIT VERTICALE TELESCOPICO PERFETTA (M42C)	Pag.	84
Z202	Guida 21x37 mm spazzolino inserito mt 6	Pag.	88/89/90
+ Z202SA	Guida 21x37 mm con spazzolino antivento inserito mt 6	Pag.	88/89/90
Z204	Cassonetto 42 mm mt 6 (h rete 170 cm)	Pag.	88/89/90
+ Z212	Cassonetto 42 mm mt 6 (h rete 260 cm)	Pag.	88
+ Z213V	Rallentatore per zanzariera verticale da 42-45 mm	Pag.	94
+ Z015	Piedino regolabile	Pag.	94
+ Z060	Supporto a scatto per 42 mm	Pag.	94

ASSOLUTA		Listino a Misura	Pag. 9
Codice	Descrizione	Listino in Barre	
Z051	KIT VERTICALE PERFETTA (M42)	Pag.	84
+ Z021	KIT VERTICALE TELESCOPICO PERFETTA (M42C)	Pag.	84
Z202	Guida 21x37 mm spazzolino inserito mt 6	Pag.	88/89/90
+ Z202SA	Guida 21x37 mm con spazzolino antivento inserito mt 6	Pag.	88/89/90
Z203	Guida 21x22 mm spazzolino inserito mt 6	Pag.	88/89/90
Z204	Cassonetto 42 mm mt 6 (h rete 170 cm)	Pag.	88/89/90
+ Z212	Cassonetto 42 mm mt 6 (h rete 260 cm)	Pag.	88
+ Z213V	Rallentatore per zanzariera verticale da 42-45 mm	Pag.	94
Z030	Sistema Easy Block 37	Pag.	87
+ Z032	Sistema Easy Block 37 regolabile	Pag.	87
+ Z060	Supporto a scatto per 42 mm	Pag.	94

ASSIST (MOTOR 42)		Listino a Misura	Pag. 10
Codice	Descrizione	Listino in Barre	
Z029	KIT ASSIST (MOTOR 42)	Pag.	87
Z202	Guida 21x37 mm spazzolino inserito mt 6	Pag.	88/89/90
+ Z202SA	Guida 21x37 mm con spazzolino antivento inserito mt 6	Pag.	88/89/90
Z204	Cassonetto 42 mm mt 6 (h rete 170 cm)	Pag.	88/89/90
+ Z212	Cassonetto 42 mm mt 6 (h rete 260 cm)	Pag.	88
+ Z060	Supporto a scatto per 42 mm	Pag.	94
Z082	Zavorra zincata completa di guscio	Pag.	94
Z255	Rinforzo per barra maniglia mt 4,80	Pag.	88
Z302	Tappo per profilo di rinforzo barra maniglia	Pag.	94

CORDATA (CAT 42)		Listino a Misura	Pag. 11
Codice	Descrizione	Listino in Barre	
Z080	KIT CATENA CORDATA (CAT42)	Pag.	84
+ Z027	KIT CATENA TELESCOPICO CORDATA (CAT42C)	Pag.	84
Z202	Guida 21x37 mm spazzolino inserito mt 6	Pag.	88/89/90
+ Z202SA	Guida 21x37 mm con spazzolino antivento inserito mt 6	Pag.	88/89/90
Z204	Cassonetto 42 mm mt 6 (h rete 170 cm)	Pag.	88/89/90
+ Z212	Cassonetto 42 mm mt 6 (h rete 260 cm)	Pag.	88

+ **OPTIONAL**

segue **CORDATA** (CAT 42)

	Z014	Giunzione catena	Pag. 94
	Z060	Supporto a scatto per 42 mm	Pag. 94
	Z084	Anello catena mt 2,60	Pag. 94
	Z085	Anello catena mt 5,20	Pag. 94
	Z082	Zavorra zincata completa di guscio	Pag. 94







CORDATA MAGNETICA

Listino a Misura Pag. 13

Codice	Descrizione	Listino in Barre	
Z080CM	KIT CATENA CORDATA MAGNETICA		Pag. 84
	Z027	KIT CATENA TELESCOPICO CORDATA (CAT42C)	Pag. 84
Z202	Guida 21x37 mm spazzolino inserito mt 6		Pag. 88/89/90
	Z202SA	Guida 21x37 mm con spazzolino antivento inserito mt 6	Pag. 88/89/90
Z204	Cassonetto 42 mm mt 6 (h rete 170 cm)		Pag. 88/89/90
	Z212	Cassonetto 42 mm mt 6 (h rete 260 cm)	Pag. 86
	Z014	Giunzione catena	Pag. 92
	Z060	Supporto a scatto per 42 mm	Pag. 92
	Z084	Anello catena mt 2,60	Pag. 92
	Z085	Anello catena mt 5,20	Pag. 92
ZMAGT614	Magnete tondo per Cordata Magnetica 6x14 mm		Pag. 94
Z056CM	Piedino con lamierino stampato		Pag. 85
	ZAZ231CM	Zavorre zincate dal 15x4 mm	Pag. 94





VIRATA (L42 STANDARD)

Listino a Misura Pag. 14



Codice	Descrizione	Listino in Barre	
Z069	KIT LATERALE VIRATA (L42)		Pag. 84
	Z026	KIT LATERALE TELESCOPICO VIRATA (L42C)	Pag. 83
	Z060	Supporto a scatto per 42 mm	Pag. 94
Z202	Guida 21x37 mm spazzolino inserito mt 6		Pag. 88/89/90
	Z202SA	Guida 21x37 mm con spazzolino antivento inserito mt 6	Pag. 88/89/90
Z203	Guida 21x22 mm spazzolino inserito mt 6		Pag. 88/89/90
	Z203SA	Guida 21x22 mm con spazzolino antivento inserito mt 6	Pag. 88/89
Z204	Cassonetto 42 mm mt 6 (h rete 170 cm)		Pag. 86/87/88
Z209	Battuta riscontro con magnete neg./pos. inserito mt 5		Pag. 88
	Z212	Cassonetto 42 mm mt 6 (h rete 260 cm)	Pag. 99
	Z213L	Rallentatore per zanzariera laterale da 42-45 mm	Pag. 94

VIRATA+ (L42 PLUS)



Listino a Misura Pag. 15





Codice	Descrizione	Listino in Barre	
Z069	KIT LATERALE VIRATA (L42)		Pag. 84
	Z026	KIT LATERALE TELESCOPICO VIRATA (L42C)	Pag. 85
	Z060	Supporto a scatto per 42 mm	Pag. 94
Z202	Guida 21x37 mm spazzolino inserito mt 6		Pag. 88/89/90
	Z202SA	Guida 21x37 mm con spazzolino antivento inserito mt 6	Pag. 88/89/90
Z203	Guida 21x22 mm spazzolino inserito mt 6		Pag. 88/89/90
	Z203SA	Guida 21x22 mm con spazzolino antivento inserito mt 6	Pag. 88/89
Z204	Cassonetto 42 mm mt 6 (h rete 170 cm)		Pag. 88/89/90
Z209	Battuta riscontro con magnete neg./pos. inserito mt 5		Pag. 88
	Z212	Cassonetto 42 mm mt 6 (h rete 260 cm)	Pag. 88



Z213L	Rallentatore per zanzariera laterale da 42-45 mm	Pag. 94
Z255	Rinforzo per barra maniglia mt 4,80	Pag. 88/89/90
segue VIRATA+ (L42 PLUS)		
Z302	Tappo per profilo di rinforzo barra maniglia	Pag. 94
SINFONIA (LD42 STANDARD)		Listino a Misura Pag. 16
Codice	Descrizione	Listino in Barre
Z069	KIT LATERALE VIRATA (L42)	Pag. 84
+ Z026	KIT LATERALE TELESCOPICO VIRATA (L42C)	Pag. 85
+ Z060	Supporto a scatto per 42 mm	Pag. 94
Z202	Guida 21x37 mm spazzolino inserito mt 6	Pag. 88/89/90
+ Z202SA	Guida 21x37 mm con spazzolino antivento inserito mt 6	Pag. 88/89/90
Z203	Guida 21x22 mm spazzolino inserito mt 6	Pag. 88/89/90
+ Z203SA	Guida 21x22 mm con spazzolino antivento inserito mt 6	Pag. 88/89
Z204	Cassonetto 42 mm mt 6 (h rete 170 cm)	Pag. 88/89/90
Z110	KIT APERTURA CENTRALE LD	Pag. 87
+ Z212	Cassonetto 42 mm mt 6 (h rete 260 cm)	Pag. 88
+ Z213L	Rallentatore per zanzariera laterale da 42-45 mm	Pag. 94
SINFONIA+ (LD42 PLUS)		Listino a Misura Pag. 17
Codice	Descrizione	Listino in Barre
Z069	KIT LATERALE VIRATA (L42)	Pag. 84
+ Z026	KIT LATERALE TELESCOPICO VIRATA (L42C)	Pag. 85
+ Z060	Supporto a scatto per 42 mm	Pag. 94
Z202	Guida 21x37 mm spazzolino inserito mt 6	Pag. 88/89/90
+ Z202SA	Guida 21x37mm con spazzolino antivento inserito mt 6	Pag. 88/89/90
Z203	Guida 21x22 mm spazzolino inserito mt 6	Pag. 88/89/90
+ Z203SA	Guida 21x22 mm con spazzolino antivento inserito mt 6	Pag. 88/89
Z204	Cassonetto 42 mm mt 6 (h rete 170 cm)	Pag. 88/89/90
Z110	KIT APERTURA CENTRALE LD	Pag. 87
+ Z212	Cassonetto 42 mm mt 6 (h rete 260 cm)	Pag. 88
Z213L	Rallentatore per zanzariera laterale da 42-45 mm	Pag. 94
Z255	Rinforzo per barra maniglia mt 4,80	Pag. 88
Z302	Tappo per profilo di rinforzo barra maniglia	Pag. 94
INGEGNO (M31)		Listino a Misura Pag. 18
Codice	Descrizione	Listino in Barre
Z062	KIT VERTICALE INGEGNO (M31)	Pag. 84
+ Z015	Piedino regolabile	Pag. 94
+ Z066	Supporto a scatto per 31 mm	Pag. 86
Z202	Guida 21x37 mm spazzolino inserito mt 6	Pag. 88/89/90
+ Z202SA	Guida 21x37mm con spazzolino antivento inserito mt 6	Pag. 88/89/90
Z205	Cassonetto 31 mm mt 6 (h rete 160 cm)	Pag. 88/89/90
+ Z351V	Rallentatore per zanzariera verticale da 31 mm	Pag. 94
SEMPLICE		Listino a Misura Pag. 19
Codice	Descrizione	Listino in Barre
Z062	KIT VERTICALE INGEGNO (M31)	Pag. 84
Z030	Sistema Easy Block 37	Pag. 87

	Z032	Sistema Easy Block 37 regolabile	Pag. 87
	Z066	Supporto a scatto per 31 mm	Pag. 94

segue **SEMPLICE**

	Z202	Guida 21x37 mm spazzolino inserito mt 6	Pag. 88/89/90
	Z202SA	Guida 21x37mm con spazzolino antivento inserito mt 6	Pag. 88/89/90
	Z205	Cassonetto 31 mm mt 6 (h rete 160 cm)	Pag. 88/89/90
	Z351V	Rallentatore per zanzariera verticale da 31 mm	Pag. 94



GENIO (L31 STANDARD)		Listino a Misura	Pag. 20
Codice	Descrizione	Listino in Barre	
	Z050	KIT LATERALE GENIO (L31)	Pag. 84
	Z066	Supporto a scatto per 31 mm	Pag. 94
	Z202	Guida 21x37 mm spazzolino inserito mt 6	Pag. 88/89/90
	Z202SA	Guida 21x37mm con spazzolino antivento inserito mt 6	Pag. 88/89/90
	Z203	Guida 21x22 mm spazzolino inserito mt 6	Pag. 88/89/90
	Z203SA	Guida 21x22 mm con spazzolino antivento inserito mt 6	Pag. 88/89
	Z205	Cassonetto 31 mm mt 6 (h rete 160 cm)	Pag. 88/89/90
	Z209	Battuta riscontro con magnete neg./pos. inserito mt 5	Pag. 88/89
	Z351L	Rallentatore per zanzariera laterale da 31 mm	Pag. 94





GENIO+ (L31 PLUS)		Listino a Misura	Pag. 21
Codice	Descrizione	Listino in Barre	
	Z050	KIT LATERALE GENIO (L31)	Pag. 84
	Z066	Supporto a scatto per 31 mm	Pag. 94
	Z202	Guida 21x37 mm spazzolino inserito mt 6	Pag. 88/89/90
	Z202SA	Guida 21x37mm con spazzolino antivento inserito mt 6	Pag. 88/89/90
	Z203	Guida 21x22 mm spazzolino inserito mt 6	Pag. 88/89/90
	Z203SA	Guida 21x22 mm con spazzolino antivento inserito mt 6	Pag. 88/89
	Z205	Cassonetto 31 mm mt 6 (h rete 160 cm)	Pag. 88/89/90
	Z209	Battuta riscontro con magnete neg./pos. inserito mt 5	Pag. 88/89
	Z255	Rinforzo per barra maniglia mt 4,80	Pag. 88
	Z302	Tappo per profilo di rinforzo barra maniglia	Pag. 94
	Z351L	Rallentatore per zanzariera laterale da 31 mm	Pag. 94





INDOLE (LD31 STANDARD)		Listino a Misura	Pag. 22
Codice	Descrizione	Listino in Barre	
	Z050	KIT LATERALE GENIO (L31)	Pag. 84
	Z110	KIT APERTURA CENTRALE LD	Pag. 87
	Z060	Supporto a scatto per 42 mm	Pag. 94
	Z202	Guida 21x37 mm spazzolino inserito mt 6	Pag. 88/89/90
	Z202SA	Guida 21x37mm con spazzolino antivento inserito mt 6	Pag. 88/89/90
	Z203	Guida 21x22 mm spazzolino inserito mt 6	Pag. 88/89/90
	Z203SA	Guida 21x22 mm con spazzolino antivento inserito mt 6	Pag. 88/89
	Z205	Cassonetto 31 mm mt 6 (h rete 160 cm)	Pag. 88/89/90
	Z351L	Rallentatore per zanzariera laterale da 31 mm	Pag. 94

INDOLE+ (LD31 PLUS)		Listino a Misura	Pag. 23
Codice	Descrizione	Listino in Barre	
	Z050	KIT LATERALE GENIO (L31)	Pag. 84

Z110	KIT APERTURA CENTRALE LD	Pag. 87
 Z060	Supporto a scatto per 42 mm	Pag. 94
segue INDOLE+ (LD31 PLUS)		
Z202	Guida 21x37 mm spazzolino inserito mt 6	Pag. 88/89/90
 Z202SA	Guida 21x37mm con spazzolino antivento inserito mt 6	Pag. 88/89/90
Z203	Guida 21x22 mm spazzolino inserito mt 6	Pag. 88/89/90
 Z203SA	Guida 21x22 mm con spazzolino antivento inserito mt 6	Pag. 88/89
Z205	Cassonetto 31 mm mt 6 (h rete 160 cm)	Pag. 88/89/90
Z255	Rinforzo per barra maniglia mt 4,80	Pag. 88
Z302	Tappo per profilo di rinforzo barra maniglia	Pag. 94
Z351L	Rallentatore per zanzariera laterale da 31 mm	Pag. 94

SINTESI (INCM45)		Listino a Misura	Pag. 24
Codice	Descrizione	Listino in Barre	
Z120	KIT VERTICALE SINTESI (INCM45)		Pag. 84
Z217	Cassonetto 45 mm per incasso mt 6 (h rete 175 cm)		Pag. 88/89/90
Z219	Guida 33x45 mm per incasso spazzolino inserito mt 6		Pag. 88/89/90
 Z250	Placca compensatrice per cassonetto		Pag. 94
 Z251	Placca compensatrice per guida e/o battuta		Pag. 94
 Z213V	Rallentatore per zanzariera verticale da 42-45 mm		Pag. 94

TEOREMA		Listino a Misura	Pag. 25
Codice	Descrizione	Listino in Barre	
Z120	KIT VERTICALE SINTESI (INCM45)		Pag. 84
Z217	Cassonetto 45 mm per incasso mt 6 (h rete 175 cm)		Pag. 88/89/90
Z031	Sistema Easy Block 33		Pag. 87
 Z033	Sistema Easy Block 33 regolabile		Pag. 87
Z219	Guida 33x45 mm per incasso spazzolino inserito mt 6		Pag. 88/89/90
 Z213V	Rallentatore per zanzariera verticale da 42-45 mm		Pag. 94
 Z250	Placca compensatrice per cassonetto		Pag. 94
 Z251	Placca compensatrice per guida e/o battuta		Pag. 94

BOLINA (INCL45 STANDARD)		Listino a Misura	Pag. 26
Codice	Descrizione	Listino in Barre	
Z130	KIT LATERALE BOLINA (INCL45)		Pag. 87
Z217	Cassonetto 45 mm per incasso mt 6 (h rete 170 cm)		Pag. 88/89/90
Z219	Guida 33x45 mm per incasso senza spazzolino mt 6		Pag. 88/89/90
Z203	Guida 21x22 mm spazzolino inserito mt 6		Pag. 88/89/90
 Z203SA	Guida 21x22 mm con spazzolino antivento inserito mt 6		Pag. 88/89
 Z121S	Kit compensatori attacco frontale		Pag. 94
 Z213L	Rallentatore per zanzariera laterale da 42-45 mm		Pag. 94
 Z250	Placca compensatrice per cassonetto		Pag. 94
 Z251	Placca compensatrice per guida e/o battuta		Pag. 94

BOLINA+ (INCL45 PLUS)		Listino a Misura	Pag. 27
Codice	Descrizione	Listino in Barre	
Z130	KIT LATERALE BOLINA (INCL45)		Pag. 87
Z217	Cassonetto 45 mm per incasso mt 6 (h rete 170 cm)		Pag. 88/89/90

Z219	Guida 33x45 mm per incasso senza spazzolino mt 6	Pag. 88/89/90
Z203	Guida 21x22 mm spazzolino inserito mt 6	Pag. 88/89/90
segue BOLINA+ (INCL45 PLUS)		
Z203SA	Guida 21x22 mm con spazzolino antivento inserito mt 6	Pag. 88/89
Z121S	Kit compensatori attacco frontale	Pag. 94
Z213L	Rallentatore per zanzariera laterale da 42-45 mm	Pag. 94
Z250	Placca compensatrice per cassonetto	Pag. 94
Z251	Placca compensatrice per guida e/o battuta	Pag. 94
Z255	Rinforzo per barra maniglia mt 4,80	Pag. 88
Z302	Tappo per profilo di rinforzo barra maniglia	Pag. 94















ARMONIA (INCL45 STANDARD)		Listino a Misura	Pag. 28
Codice	Descrizione	Listino in Barre	
Z130	KIT LATERALE BOLINA (INCL45)	Pag. 87	
Z110	KIT APERTURA CENTRALE LD	Pag. 87	
Z121S	Kit compensatori attacco frontale	Pag. 94	
Z217	Cassonetto 45 mm per incasso mt 6 (h rete 170 cm)	Pag. 88/89/90	
Z203	Guida 21x22 mm spazzolino inserito mt 6	Pag. 88/89/90	
Z203SA	Guida 21x22 mm con spazzolino antivento inserito mt 6	Pag. 88/89	
Z213L	Rallentatore per zanzariera laterale da 42-45 mm	Pag. 94	
Z250	Placca compensatrice per cassonetto	Pag. 94	
Z251	Placca compensatrice per guida e/o battuta	Pag. 94	

ARMONIA+ (INCL45 PLUS)		Listino a Misura	Pag. 29
Codice	Descrizione	Listino in Barre	
Z130	KIT LATERALE BOLINA (INCL45)	Pag. 87	
Z110	KIT APERTURA CENTRALE LD	Pag. 87	
Z121S	Kit compensatori attacco frontale	Pag. 94	
Z203	Guida 21x22 mm spazzolino inserito mt 6	Pag. 88/89/90	
Z203SA	Guida 21x22 mm con spazzolino antivento inserito mt 6	Pag. 88/89	
Z213L	Rallentatore per zanzariera laterale da 42-45 mm	Pag. 94	
Z217	Cassonetto 45 mm per incasso mt 6 (h rete 170 cm)	Pag. 88/89/90	
Z250	Placca compensatrice per cassonetto	Pag. 94	
Z251	Placca compensatrice per guida e/o battuta	Pag. 94	
Z255	Rinforzo per barra maniglia mt 4,80	Pag. 88	
Z302	Tappo per profilo di rinforzo barra maniglia	Pag. 94	

TALEA (E45)		Listino a Misura	Pag. 31
Codice	Descrizione	Listino in Barre	
Z100	KIT VERTICALE TALEA (E45)	Pag. 86	
Z105	Angoli traversa per zanzariera esterna Talea (E45)	Pag. 94	
Z206	Cassonetto 45 mm esterno mt 6 (h rete 170 cm)	Pag. 88/90	
Z207	Guida 45x37 mm per esterno spazzolino inserito mt 6	Pag. 88/90	
Z208	Traversa 20x45 mm per esterno mt 6	Pag. 88/90	
Z213V	Rallentatore per zanzariera verticale da 42-45 mm	Pag. 94	

TRIXX		Listino a Misura	Pag. 46
Codice	Descrizione	Listino in Barre	

ZTKIT	KIT TRIXX	Pag.	92
ZT127	Cuscinetto a sfera per scorrimento Trixx	Pag.	92
segue TRIXX			
ZT7837	Riscontro (L. 480 cm) (H*2)	Pag.	93
ZT7838	Cassonetto (L. 485 cm)	Pag.	93
ZT7839	Barramaniglia (L. 470 cm)	Pag.	93
ZT7840	Guida inferiore verniciata argento (L. 470 cm)	Pag.	93
ZT7841	Guida superiore (L. 440 cm)	Pag.	93
ZT7842	Compensatore (L. 500 cm)	Pag.	93
R104	Rullo Ø19.5 rete grigia+fettuccia sui bordi (L.160*H.240 cm)	Pag.	92
+ R108	Rullo Ø19.5 rete grigia+fettuccia sui bordi (L.160*H.270 cm)	Pag.	92
TRIXX DOPPIA		Listino a Misura	Pag. 47
Codice	Descrizione	Listino in Barre	
ZTKIT	KIT TRIXX	Pag.	92
ZT127	Cuscinetto a sfera per scorrimento Trixx	Pag.	92
ZT7837	Riscontro (L. 480 cm) (H*2)	Pag.	93
ZT7838	Cassonetto (L. 485 cm)	Pag.	93
ZT7839	Barramaniglia (L. 470 cm)	Pag.	93
ZT7840	Guida inferiore verniciata argento (L. 470 cm)	Pag.	93
ZT7841	Guida superiore (L. 440 cm)	Pag.	93
ZT7842	Compensatore (L. 500 cm)	Pag.	93
R104	Rullo Ø19.5 rete grigia+fettuccia sui bordi (L.160*H.240 cm)	Pag.	92
+ R108	Rullo Ø19.5 rete grigia+fettuccia sui bordi (L.160*H.270 cm)	Pag.	92
ZT110	Coppia giunzione guida 2 ante	Pag.	92
ZT126	Paletto 2 ante per Trixx (L.160*H.240 cm)	Pag.	92
+ ZT129	Paletto inferiore con piastra grigia	Pag.	92
COLLAGE (F11)		Listino a Misura	Pag. 64
Codice	Descrizione	Listino in Barre	
Z211	Profilo telaio fisso 11x26 mm mt 6	Pag.	88
Z010B	Magnete bipolare 7.8x5.7 a rotolo (mt 120)	Pag.	94
+ Z011M	Magnete maggiorato a rotolo (mt 120)	Pag.	94
+ Z016/100	Tondino blocca rete in gomma a rotolo (mt 100)	Pag.	94
+ Z016/250	Tondino blocca rete in gomma a rotolo (mt 250)	Pag.	94
Z215	Squadretta a L nera	Pag.	94
+ Z215CO	Squadretta a L colorata	Pag.	94
+ Z300	Attacco a muro	Pag.	94
+ Z301	Giunti a scomparsa per traversa centrale neri	Pag.	95
+ Z301CO	Giunti a scomparsa per traversa centrale colorati	Pag.	95
+ SQMAG	Kit 4 squadrette magnetiche	Pag.	64
+ MNFIK	Manigletta da esterno per fissa	Pag.	64
Z309/357	Rete in fibra grigia a rotolo da 50 ml (H: 70 - 80 - 90 - 100 - 120)	Pag.	96
+ Z238	Rete in alluminio argento 18/16 a rotolo 30 ml (H: 70 - 80 - 90 - 100 - 120 - 150)	Pag.	96
+ Z239	Rete in alluminio antracite 18/16 a rotolo 30 ml (H: 70 - 80 - 90 - 100 - 120 - 150)	Pag.	96

	Z240	Rete in acciaio a rotolo 30 ml (H: 120 -160 - 180)	Pag. 96
	Z309B	Rete in fibra bianca a rotolo da 100 ml (H: 150)	Pag. 96
EQUILIBRIO 1-4 ante (ANTAFLEX)			Listino a Misura Pag. 68
Codice	Descrizione	Listino in Barre	
Z016/100	Tondino blocca rete in gomma a rotolo (mt 100)	Pag. 95	
Z141	Squadretta telaio	Pag. 95	
Z143	Cerniera in alluminio colorata	Pag. 95	
Z144	Squadretta anta	Pag. 95	
Z146	Pomello	Pag. 95	
	Z148	Paletti superiore e inferiore	Pag. 95
	Z149	Cerniera in pvc	Pag. 95
Z150	Profilo anta mt 6,50	Pag. 91/90	
Z151	Copri filo anta mt 6,50	Pag. 91/90	
Z152	Traversa centrale mt 6	Pag. 91/90	
Z153	Copri traversa mt 6	Pag. 91/90	
Z154	Telaio a Z mt 6	Pag. 91/90	
	Z155	Telaio a L mt 6	Pag. 91/90
	Z156	Compensatore telaio a L mt 4,90	Pag. 91/90
	Z157	Battuta centrale mt 4,80	Pag. 91/90
	Z158	Cerniera saloon	Pag. 95
	A304	Cerniera con molla di richiamo nera	Pag. 95
	A306	Paletti prolungati	Pag. 95
Z309/357	Rete in fibra grigia a rotolo da 50 ml (H: 70 - 80 - 90 - 100 - 120)	Pag. 96	
	Z238	Rete in alluminio argento 18/16 a rotolo 30 ml (H: 70 - 80 - 90 - 100 - 120 - 150)	Pag. 96
	Z239	Rete in alluminio antracite 18/16 a rotolo 30 ml (H: 70 - 80 - 90 - 100 - 120 - 150)	Pag. 96
	Z309B	Rete in fibra bianca a rotolo da 100 ml (H: 150)	Pag. 96
	Z240	Rete in acciaio a rotolo 30 ml (H: 120 -160 - 180)	Pag. 96

ARABESQUE (M18, L18, LD18)			Listino a Misura Pag. 50-52
Codice	Descrizione		
PL901	Tappo barramaniglia		
PL905	Spingifilo per Arabesque laterale + grani		
PL906	Molla tensionatrice		
PL907	Blocchetto tensionatore fili + grani		
PL908	Pacco rete		
PL909	Guida Arabesque		
PL912	Guida inferiore bassa Arabesque + biadesivo		
PL913	Profilo di copertura + portamagnete		
PL914	Barramaniglia Arabesque		

PLIÈ (4L, CENTRALE, BILATERALE, DOPPIA BILATERALE)			Listino a Misura Pag. 54-57
Codice	Descrizione		
PL001	Angolare alto		
PL002	Angolare basso		
PL003	Pressore Plié		
ZPL2201	Barramaniglia		
ZPL2202	Guida Plié		

ZPL2203	Profilo di partenza-arrivo
ZPL2204	Guida inferiore 4mm Plié
segue PLIÈ (4L, CENTRALE, BILATERALE, DOPPIA BILATERALE))	
ZPL2205	Profilo porta-calamita

PLIÈ (VERTICALE)		Listino a Misura	Pag. 53
Codice	Descrizione	Listino in Barre	
PL001	Angolare alto		
PL002	Angolare basso		
PL003	Pressore Plié		
ZPL2201	Barramaniglia Plié		
ZPL2202	Guida Plié		
ZPL2203	Profilo di partenza-arrivo		
ZPL2204	Guida inferiore 4mm Plié		
ZPL2205	Profilo porta-calamita		
Z05922	Astina		Pag. 55

AGILE VD (SLYDE)		Listino a Misura	Pag. 65
Codice	Descrizione	Listino in Barre	
ZAG101	Profilo telaio 2 vie		
ZAG103	Profilo traversa Agile		
ZAG104	Profilo anta Agile		
AG105	Tondino Agile		
AG106	Squadretta anta Agile		
AG107	Squadretta telaio Agile		
+ Z309/357	Rete in fibra grigia a rotolo da 50 ml (H: 70 - 80 - 90 - 100 - 120)		Pag. 96
+ Z309B	Rete in fibra bianca a rotolo da 100 ml (H: 150)		Pag. 96
+ Z238	Rete in alluminio argento 18/16 a rotolo 30 ml (H: 70 - 80 - 90 - 100 - 120 - 150)		Pag. 96
+ Z239	Rete in alluminio antracite 18/16 a rotolo 30 ml (H: 70 - 80 - 90 - 100 - 120 - 150)		Pag. 96
+ Z240	Rete in acciaio a rotolo 30 ml (H: 120 - 160 - 180)		Pag. 96

AGILE L (SLYDE)		Listino a Misura	Pag. 66
Codice	Descrizione	Listino in Barre	
ZAG101	Profilo telaio 2 vie		
+ ZAG102	Profilo telaio 3 vie		
ZAG103	Profilo traversa Agile		
ZAG104	Profilo anta Agile		
AG105	Tondino Agile		
AG106	Squadretta anta Agile		
AG107	Squadretta telaio Agile		
+ Z309/357	Rete in fibra grigia a rotolo da 50 ml (H: 70 - 80 - 90 - 100 - 120)		Pag. 96
+ Z309B	Rete in fibra bianca a rotolo da 100 ml (H: 150)		Pag. 96
+ Z238	Rete in alluminio argento 18/16 a rotolo 30 ml (H: 70 - 80 - 90 - 100 - 120 - 150)		Pag. 96
+ Z239	Rete in alluminio antracite 18/16 a rotolo 30 ml (H: 70 - 80 - 90 - 100 - 120 - 150)		Pag. 96
+ Z240	Rete in acciaio a rotolo 30 ml (H: 120 - 160 - 180)		Pag. 96

TABELLA SCONTI

CLIENTE _____ DATA _____

ZANZARIERE A RULLO

Modello % di sconto

Perfetta (M42)

Assoluta

Assist (Motor42)

Cordata (CAT42)

Virata (L42)

Sinfonia (LD42)

Ingegno (M31)

Semplice

Genio (L31)

Indole (LD31)

Sintesi (INCM45)

Teorema

Bolina (INCL45)

Armonia (INCLD45)

Talea (E45)

Accessori

ZANZARIERE CON ZIP

Modello % di sconto

Volteggio 90 (Argano ZIP 90)

Volteggio 105 (Argano ZIP 105)

Piroetta 90 (Motor ZIP 90)

Piroetta 105 (Motor ZIP 105)

Piroetta 150 (Motor ZIP 150)

Accessori

ZANZARIERA CON CARRELLO SENZA GUIDA A PAVIMENTO

Modello Note % di sconto

Trixx

Trixx doppia

Accessori

LISTINO IN BARRE

% di sconto

Profili

Kit accessori

Note

CONDIZIONI

Pagamento

Trasporto

INFORMATIVA RESA A CLIENTI E FORNITORI, AI SENSI DELL'ART. 13 DEL D.LGS 196/03

TITOLARE DEL TRATTAMENTO DEI DATI

Batflex Srl, titolare del trattamento dei dati personali, informa gli interessati che i dati personali saranno trattati principalmente con l'ausilio di archivi cartacei e di strumenti informatici volti a garantire la massima sicurezza e riservatezza.

FINALITÀ DEL TRATTAMENTO

I dati personali oggetto del trattamento saranno utilizzati per:

1. adempire a tutti gli obblighi di legge e di contratto connessi al rapporto commerciale con la nostra azienda;
2. finalità gestionali, di supporto tecnico e statico, di marketing e di informazione commerciale, ecc.

CONSEGUENZE DEL RIFIUTO DEI DATI

Il conferimento dei dati personali necessari alla finalità n°1 è obbligatorio ed il rifiuto comporterà l'impossibilità di instaurare rapporti commerciali con Batflex. Il conferimento dei dati personali necessari alla finalità n°2 non è obbligato ma il rifiuto potrà dar luogo all'impossibilità di instaurare rapporti di collaborazione.

SOGGETTI A CUI POTRANNO ESSERE COMUNICATI I DATI PERSONALI

I dati personali potranno essere diffusi al personale dipendente e al titolare della Batflex Srl, nonché alla nostra rete di agenti, a istituti di credito, società di informazioni commerciali, professionisti e consulenti, aziende che operano nel settore dei trasporti e ad ogni altro soggetto la cui attività è necessaria per l'attività stessa del titolare. Batflex si impegna a non vendere, condividere o cedere a terzi i suoi database.

DIRITTI DELL'INTERESSATO

In ogni momento l'interessato potrà esercitare i diritti elencati all'art. 7 del D.Lgs 196/03 di seguito riportati:

1. l'interessato ha diritto di ottenere la conferma dell'esistenza o meno dei dati personali che lo riguardano, anche se non ancora registrati, e la loro comunicazione in forma intelleggibile.

CONDIZIONI GENERALI DI VENDITA

ORDINI

Gli ordini sono impegnativi per il Committente, mentre avranno valore di semplice proposta per la ditta Batflex, nei confronti della quale diverranno definitivi solamente in quanto accettati. Gli ordini possono essere evasi anche parzialmente ed in più riprese, addebitando le spese di trasporto per ogni spedizione. Nessun annullamento di ordini sarà efficace senza l'esplicita autorizzazione della ditta Batflex Srl, che si riserva comunque, anche in caso di accettazione, di richiedere il corrispettivo delle prestazioni eventualmente già eseguite oltre al risarcimento dei danni e delle spese tutti subiti.

TEMPI DI CONSEGNA

I tempi di consegna sono puramente indicativi e non costituiranno in nessun caso motivo di annullamento totale o parziale dell'ordine, né per richiesta di risarcimento ad alcun titolo, salvo che il termine sia stato convenuto ed accettato quale essenziale.

PREZZI E PAGAMENTI

I prezzi sono I.V.A. esclusa. Salvo diversa pattuizione, i prezzi di vendita corrispondono a quelli riportati sul listino ufficiale alla data della stipulazione dell'ordine. La ditta Batflex, si riserva la facoltà di effettuare variazioni ai prezzi di listino anche senza preavviso. Gli ordini già in essere e con una programmazione di consegna oltre i 30 giorni dalla data di entrata in vigore dei nuovi listini, verranno assoggettati al nuovo regime di prezzi, salvo che sia stato pattuito il prezzo bloccato. In caso di variazioni del listino superiori al 20% è comunque garantito al Committente il diritto di recesso da esercitarsi a mezzo lettera raccomandata, salvo il diritto di Batflex Srl, da comunicarsi a mezzo raccomandata entro otto giorni dal ricevimento della comunicazione di recesso, di evadere comunque l'ordine all'originario prezzo di listino. Salvo diversa pattuizione, Batflex Srl, applicherà le condizioni di pagamento già precedentemente accordate ad ogni cliente. Il ritardato pagamento, comporterà la sospensione degli ordini in corso e verranno convenzionalmente addebitati da parte di Batflex, gli interessi di cui ai D. Lgs 231/02. Tutte le vendite effettuate avverranno in regime di riserva di proprietà, rimanendo di proprietà esclusiva della ditta Batflex, fino al completo pagamento delle stesse.

LISTINO

I prezzi indicati nel presente listino, non sono comprensivi di IVA.

La ditta Batflex, si riserva in ogni momento di apportare modifiche parziali o radicali ai prodotti, nonché di deciderne l'eliminazione dal catalogo anche senza preavviso e declina ogni responsabilità su eventuali dati inesatti. Le informazioni tecniche e di utilizzo dei beni contenute nel listino sono riferite a prodotti correttamente installati da personale qualificato. I colori raffigurati nel listino sono da intendersi puramente indicativi, potrebbero esserci delle notevoli differenze tra un prodotto e l'altro e tra ordini fatti in tempi diversi. Sono possibili lievi differenze nelle misure e nei colori purché rientranti nei limiti della tolleranza.

2. l'interessato ha diritto di ottenere l'indicazione:
 - a) dell'origine dei dati personali;
 - b) delle finalità e modalità del trattamento;
 - c) della logica applicata in caso di trattamento effettuato con l'ausilio di strumenti elettronici;
 - d) degli estremi identificativi del titolare, dei responsabili e del rappresentante designato ai sensi dell'articolo 5, c. 2;
 - e) dei soggetti o delle categorie di soggetti ai quali i dati personali possono essere comunicati o che possono venirne a conoscenza in qualità di rappresentante designato nel territorio dello Stato, di responsabili o incaricati.
3. l'interessato ha diritto di ottenere:
 - a) l'aggiornamento, la rettifica ovvero, quando vi ha interesse, l'integrazione dei dati;
 - b) la cancellazione, la trasformazione in forma anonima o il blocco dei dati trattati in violazione di legge, compresi quelli di cui non è necessaria la conservazione in relazione agli scopi per i quali i dati sono stati raccolti o successivamente trattati;
 - c) l'attestazione che le operazioni di cui alle lettere a) e b) sono state portate a conoscenza, anche per quanto riguarda il loro contenuto, di coloro ai quali i dati sono stati comunicati o diffusi, eccettuato il caso in cui tale adempimento si rivela impossibile o comporta un impiego di mezzi manifestamente sproporzionato rispetto al diritto tutelato.
4. l'interessato ha diritto di opporsi, in tutto o in parte:
 - a) per motivi legittimi al trattamento dei dati personali che lo riguardano, ancorché pertinenti allo scopo della raccolta;
 - b) al trattamento di dati personali che lo riguardano a fini di invio di materiale pubblicitario o di vendita diretta o per il compimento di ricerche di mercato o di comunicazione commerciale. Per esercitare i suddetti diritti l'interessato potrà rivolgere richiesta scritta indirizzata a:
Batflex Srl - Loc. Ponti della Selva Paliano (FR).

RETI E TESSUTI (esclusivo EPLIX)

Potrebbero subire bagni di colore diverso. Non si accettano contestazioni per i colori. Potrebbero variare peso e consistenza. Non si accettano contestazioni per queste variazioni.

RIPARAZIONI FILI (esclusivo EPLIX)

Il costo per la riparazione dei soli fili è di 50 € al pezzo. Prezzo netto, iva esclusa, senza sconti.

IMBALLO

Il prezzo pattuito per i prodotti, si intende comprensivo di normale imballo. Nel caso di particolari esigenze di trasporto e di conseguente imballo, verrà pattuito un prezzo speciale in funzione del costo aggiuntivo sopportato.

TRASPORTO

Ai sensi dell'articolo 1510 del Codice Civile, la merce Viaggia a rischio e pericolo del Committente, anche là dove il prezzo della stessa si intenda franco destino. Invitiamo a controllare sempre con grande attenzione l'integrità dei prodotti consegnati tramite corriere segnalando prontamente eventuali danneggiamenti subiti durante la spedizione. Vi chiediamo cortesemente di firmare sempre i documenti di trasporto con riserva "salvo controllo della merce". Batflex Srl non potrà accettare reclami per merce per la quale non sia stata opportunamente apposta riserva in accettazione da parte del Cliente, in quanto non potrà assumere la responsabilità di un danno provocato da terzi.

GARANZIA

La merce si intende coperta da garanzia per 2 anni secondo quanto previsto dal Codice Civile Italiano e dalla normativa europea in materia; nessun reclamo o denuncia di difetti sarà valido ed efficace se non proposto per iscritto nei termini di legge. La garanzia è limitata alla sostituzione del prodotto ritenuto difettoso per motivi di fabbricazione accertati da Batflex Srl. La garanzia non copre la normale usura, le rotture accidentali dovute ad uso non corretto, incuria o trasporto, danni provocati dall'inosservanza di una corretta installazione, danni causati da modifica, riparazione o manomissione del prodotto fornito realizzate da personale non autorizzato.

RESI DI MERCE

L'eventuale reso di prodotti dovrà essere sempre effettuato dopo specifica autorizzazione, da richiedere caso per caso e dovrà essere ritornato in porto franco. Rimarranno comunque a carico del committente eventuali altre spese dovute a rotture od incuria del cliente.

CONTROVERSIE LEGALI

Le condizioni suddette vengono integralmente accettate dal committente al momento del conferimento dell'ordine alla ditta Batflex Srl. Per ogni controversia in merito, l'unico Foro competente è quello di Frosinone.

Colori

1	9010 Bianco
2	9010 Bianco opaco
3	1013 Avorio
4	1013 Avorio opaco
5	7001 Grigio
6	8017 Marrone
7	8017 Marrone opaco
8	Bronzo anodizzato
9	Bronzo chiaro verniciato
10	Argento
11	6005 Verde
12	3003 Rosso
13	9005 Nero opaco
14	Marrone Raffaello
15	Verde Raffaello
16	Grigio Raffaello
17	DR703 Ferro Micaceo
18	Rame Martellato
19	Bronzo Scuro Vern.
20	317/70R Ciliegio
21	102/70R Noce
22	335/8R Douglas
23	310/70R Noce
24	532 Ciliegio
25	NH31 Effecta
26	WH30 Effecta White
27	510 Ezy Ciliegio
28	Renolit Scuro
29	Renolit Chiaro

TELI OSCURANTI

A	500 Bianco
B	510 Avorio
C	526 Grigio
D	533 Marrone/Bianco
E	530 Nero
F	506 Senape

TELI FILTRANTI

G	351 Bianco
H	355 Bianco Avana
I	354 Bianco Grigio

RETI IN FIBRA

L	Fibra grigia
M	Tuffscreen nero
N	Fibra Nera
P	Rete alluminio
Q	Rete acciaio
R	Fibra Bianco Nera
S	Poll-Tex Antipolline

TESSUTO PANTHEON FILTRANTE

65	Bianco
78	Bordeaux
98	Grigio chiaro
99	Grigio scuro

RETI PLISSETTATE

Arancio
Avorio naturale
Bianco naturale
Blue Marine
Grigio
Marrone naturale
Nero
Nocciola
Verde naturale

Legenda

	Scorrimento verticale
	Scorrimento laterale
	Scorrimento laterale doppio
	Scorrimento Bilaterale
	Anta a battente
	Rete fissa
	Grandi dimensioni
	Ingombro mini
	Cassonetto a scatto
	Motorizzate
	Argano
	Catena
	Sistema Zip
	Telecomando
	Panno umido
	Senza guida a terra

Simboli tipologie

Sistemi di Applicazione

	AF - Attacco frontale
	AL - Attacco laterale
	AS - Attacco a soffitto
	AP - Attacco a parete
	INCT - Incasso tradizionale
	FUSION - Incasso fusion

Installazione

	PF - Porta-finestra
	F - Finestra

DI SERIE

OPTIONAL

EPOPS
comunicazione

Concept
EPOPS COMUNICAZIONE SRLS

Copyright 2022E pops
Comunicazione Srls.
TUTTI I DIRITTI RISERVATI.

www.epops.it

BATFLEX[®]

Zanzariere con maestria

BATFLEX SRL

Sede Legale:

*Località Ponti della Selva SNC - Angolo Via Palianese
03018 - PALIANO (FR)*

Tel.: +39 0775 53 36 91/53 36 21

Fax: +39 0775 53 36 92

info@batflex.it - www.batflex.it